Содержание

Введение	2
Коротко	6
Ключи, двери и окна	20
Сиденья, системы защиты	37
Места для хранения	57
Приборы и средства управления	74
Освещение	103
Информационно- развлекательная система	112
Климат-контроль	115
Вождение и управление автомобилем	123
Уход за автомобилем	150
Сервис и техническое обслуживание	195
Технические данные	199
Информация о клиенте	218
Предметный указатель	220

Введение

Топливо	Обозначение	<input type="text"/>		
Моторные масла	Качество	<input type="text"/>		
	Вязкость	<input type="text"/>		
Давление наполнения шин	Типоразмер шин		спереди	сзади
	Летние шины	<input type="text"/>	<input type="text"/>	<input type="text"/>
	Зимние шины	<input type="text"/>	<input type="text"/>	<input type="text"/>
Весовые данные	Допустимая общая масса	<input type="text"/>		
	- Собственная масса базовой модели	<input type="text"/>		
	- Добавочный вес	<input type="text"/>		
	- Тяжелые принадлежности	<input type="text"/>		
	= Загрузка	<input type="text"/>		

Технические данные автомобиля

Запишите параметры Вашего автомобиля на предыдущей странице и храните их в легко доступном месте. Найти эту информацию можно в разделах "Техническое обслуживание" и "Технические данные", а также на типовой табличке автомобиля.

Введение

Ваш автомобиль - это оптимальное сочетание передовой технологии, безопасности, экологичности и экономии.

Настоящее Руководство пользователя содержит всю необходимую для уверенного и эффективного управления Вашим автомобилем информацию.

Кроме Вас, и пассажиры тоже должны знать о возможных при неправильной эксплуатации автомобиля несчастных случаях и травмах. Расскажите им об этом.

Обязательно выполняйте действующие законы и предписания той страны, в которой находитесь. Соответствующее законодательство может отличаться от приведенной в настоящем Руководстве информации.

При необходимости посещения станции техобслуживания, мы рекомендуем обращаться к Авторизованному сервисному центру Opel.

Все Авторизованные сервисные центры Opel предложат Вам первоклассный сервис по умеренным ценам. Опытные специалисты, прошедшие обучение на фирме Opel, обслужат Ваш автомобиль, руководствуясь оригинальными технологическими инструкциями компании.

Пакет с литературой для клиента должен всегда находиться в автомобиле.

Как пользоваться настоящим Руководством

- В настоящем руководстве описаны все опции и оборудование данной модели. **Описание отдельных элементов и функций меню может быть неприменимо к вашему автомобилю ввиду различия модификаций и исполнений для разных регионов, а также отсутствия или наличия дополнительного оборудования и аксессуаров.**
- Предварительный обзор Вы найдете в главе "Коротко".
- В содержании в начале данного руководства и в каждом разделе указано местоположение информации.
- Конкретную информацию можно найти с помощью Алфавитного указателя.

- В настоящем Руководстве пользователя описаны автомобили с левым расположением рулевого колеса. Обслуживание автомобилей с правым расположением рулевого колеса выполняется аналогично.
- В Руководстве пользователя использованы заводские обозначения двигателя. Соответствующие торговые обозначения приведены в разделе "Технические данные".
- Указания направления, например, влево - вправо или вперед - назад всегда приводятся относительно направления движения.
- На дисплеях информационной системы автомобиля информация может не отображаться на вашем родном языке.
- Отображаемые информационной системой сообщения и надписи в салоне автомобиля в тексте настоящего руководства выделены **жирным** шрифтом.

Опасность, Предупреждение и Внимание

Опасность

Текст, отмеченный  **Опасность**, содержит информацию, связанную с риском смертельного исхода. Пренебрежение этими сведениями может оказаться опасным для жизни.



Предупреждение

Текст, помеченный  **Предупреждение**, содержит информацию, связанную с риском несчастного случая или травмы. Пренебрежение этими сведениями может стать причиной травмы.

Внимание

Текст, помеченный **Внимание**, информирует о том, что автомобиль может быть поврежден. Пренебрежение этой информацией может привести к повреждению автомобиля.

Символы

Ссылки на страницы обозначаются с помощью .  означает "см. стр.". Желаем Вам счастливого пути.

Adam Opel GmbH

Коротко

Исходные сведения,
необходимые при
вождении

Отпирание автомобиля

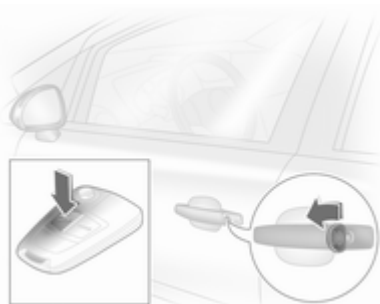

Поверните ключ в замке двери водителя по направлению к передней части автомобиля, либо нажмите на кнопку , чтобы разблокировать двери и багажный отсек. Откройте двери, потянув за ручки. Чтобы открыть заднюю багажную дверь, потяните за кнопку под молдингом.

Пульт дистанционного управления ↪ 21, центральный замок ↪ 22, багажное отделение ↪ 26.

Регулировка сидений

Установка сиденья в требуемое положение



Потяните ручку, сдвиньте сиденье, отпустите ручку.

Регулировка сиденья ↪ 39, положение сиденья ↪ 38.

⚠ Опасность

Чтобы избежать травмирования во время срабатывания подушки безопасности, не придвигайтесь к рулевому колесу ближе чем на 25 см.

Спинки сидений

Поверните рукоятку. Во время регулировки не откидывайтесь на спинку.

Регулировка сиденья ⇨ 39, положение сиденья ⇨ 38, складывание спинки сиденья переднего пассажира ⇨ 41.

Высота сиденья

Для изменения высоты сиденья выполните рычагом качающие движения

вверх = поднять
вниз = опустить

Сиденья ⇨ 39, положение сиденья ⇨ 38.

Регулировка подголовника

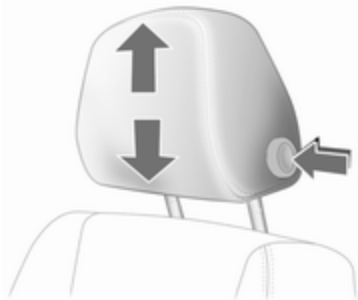

Нажмите на разблокирующую кнопку, отрегулируйте высоту, заблокируйте подголовник.

Подголовники ⇨ 37.

Ремень безопасности



Вытяните ремень безопасности и зафиксируйте его в замке. Ремень безопасности не должен быть перекручен и должен плотно прилегать к телу. Нельзя откидывать спинку слишком далеко (не более 25°).

Для того чтобы снять ремень, нажмите красную кнопку на его замке.

Ремни безопасности ⇨ 42, подушки безопасности ⇨ 45, положение сиденья ⇨ 38.

Регулировка зеркал

Внутреннее зеркало

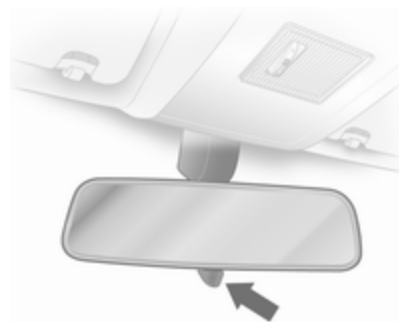

Для уменьшения риска ослепления поверните рычаг в нижней части зеркала.

Внутреннее зеркало ⇨ 31, автоматическое неослепляющее внутреннее зеркало ⇨ 32.

Наружные зеркала

Настройка при помощи четырехпозиционного переключателя в системе с ручным управлением положением зеркал

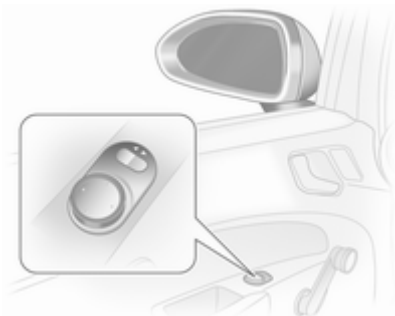

Сначала выберите зеркало, которое нужно настроить, потом отрегулируйте его положение с помощью ручки управления.

Настройка при помощи четырехпозиционного переключателя в системе с электронным управлением положением зеркал



Сначала выберите зеркало, которое нужно настроить, потом отрегулируйте его положение с помощью ручки управления.

Электронная регулировка ⇨ 29, выпуклые наружные зеркала ⇨ 29, складывающиеся наружные зеркала ⇨ 30, наружные зеркала с обогревом ⇨ 31.

Регулировка положения рулевого колеса

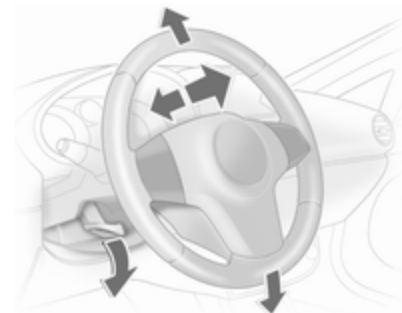

Откройте рычаг, отрегулируйте рулевое колесо, затем зафиксируйте рычаг и убедитесь, что он полностью заблокирован. Выполняйте регулировку только на стоящем автомобиле с разблокированным рулевым колесом.

Подушки безопасности ⇨ 45, положения зажигания ⇨ 124.

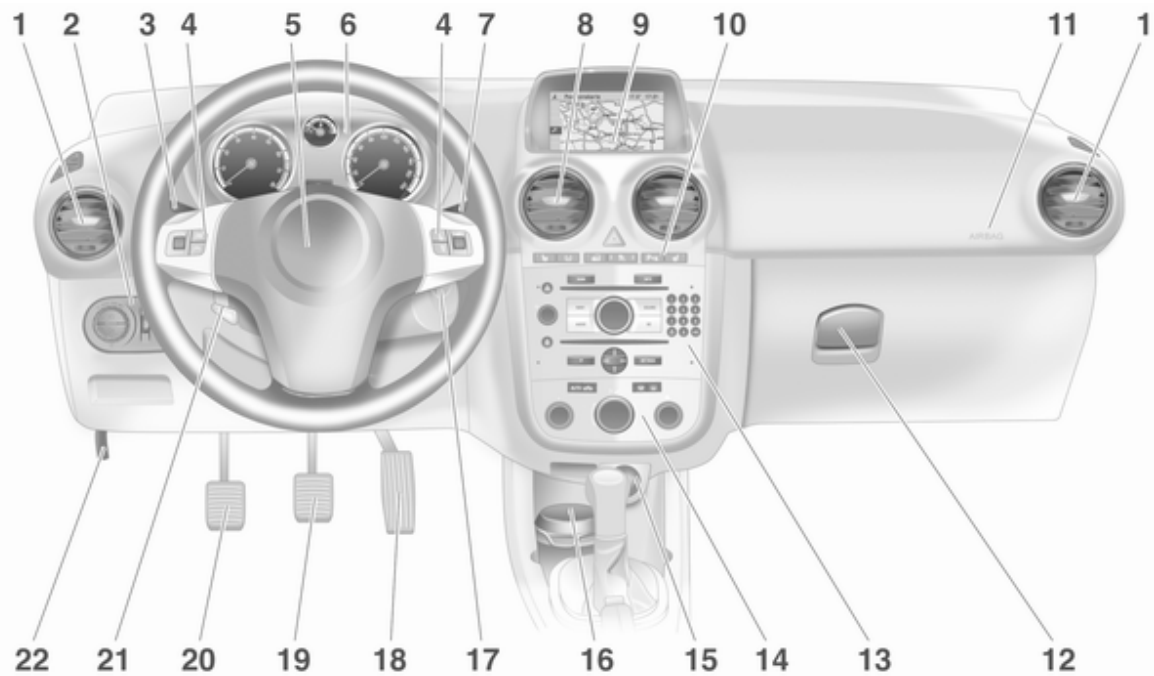

Краткое описание приборной панели

- | | | | | | |
|---|-----|--|-----|--|-----|
| 1 Боковые рефлекторы обдува | 121 | 5 Звуковой сигнал | 75 | 10 Левое сиденье с подогревом | 41 |
| 2 Выключатель осветительных приборов . | 103 | Подушка безопасности водителя | 46 | Рулевое колесо с обогревом | 75 |
| Подсветка приборной панели | 108 | 6 Приборы | 80 | Система обнаружения падения давления в колесе | 177 |
| Задний противотуманный фонарь | 107 | 7 Стеклоочиститель и стеклоомыватель ветрового стекла | 76 | Система помощи при парковке | 141 |
| Передние противотуманные фары ... | 107 | Бортовой компьютер | 97 | Аварийная световая сигнализация | 106 |
| Регулировка угла наклона фар | 104 | 8 Центральные рефлекторы обдува | 121 | Центральный замок | 22 |
| 3 Сигналы поворота и перестроения, мигание фар, ближний и дальний свет | 106 | 9 Информационный дисплей | 90 | Система динамической стабилизации | 138 |
| Освещение нижней части дверного проёма | 110 | Бортовой компьютер | 97 | Отключение подушки безопасности | 50 |
| Стояночный свет | 108 | Электронная система климат-контроля | 117 | Правое сиденье с подогревом | 41 |
| Круиз-контроль | 90 | | | 11 Подушка безопасности переднего пассажира | 46 |
| 4 Органы управления на рулевом колесе | 74 | | | 12 Перчаточный ящик | 57 |
| | | | | 13 Информационно-развлекательная система . | 112 |
| | | | | 14 Климат-контроль | 115 |
| | | | | 15 Прикуриватель | 79 |
| | | | | Штепсельная розетка | 79 |
| | | | | 16 Пепельница | 79 |

- 17 Замок зажигания с блокировкой рулевого колеса 124
- 18 Педаль акселератора 123
- 19 Педаль тормоза 137
- 20 Педаль сцепления 123
- 21 Регулировка положения рулевого колеса 74
- 22 Ручка отпирания капота 152

Наружное освещение



Поверните выключатель освещения

AUTO = Система автоматического управления освещением: Фары включаются и выключаются автоматически

☰ = Включение или выключение системы автоматического управления освещением

☞☞ = Боковые огни

☞☞☞ = Фары

Нажмите на клавишу выключателя осветительных приборов

☞☞☞ = Передние противотуманные фары

☞☞ = Задние противотуманные фонари

Освещение ⇨ 103.

Мигание фарами, ближний и дальний свет

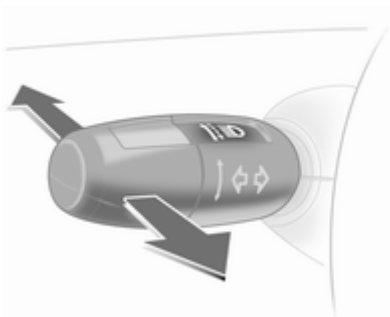

- Мигание фарами = Потяните рычаг
 Дальний свет = Нажмите рычаг
 Ближний свет = Нажмите или потяните рычаг

Дальний свет ⇨ 104, мигание фарами ⇨ 104, автоматическое управление освещением ⇨ 103.

Сигналы поворота и смены полосы движения

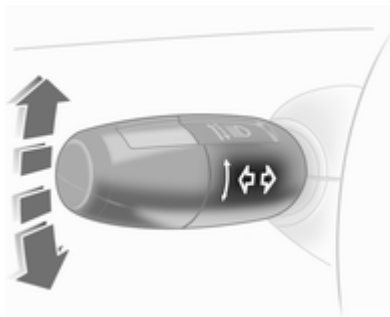

- Вправо = Рычаг вверх
 Влево = Рычаг вниз

Сигналы поворота и смены ряда движения ⇨ 106, стояночные огни ⇨ 108.

Аварийная световая сигнализация

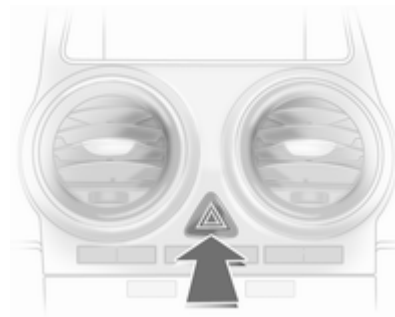

Включается с помощью кнопки ▲.
 Аварийная световая сигнализация ⇨ 106.

Звуковой сигнал





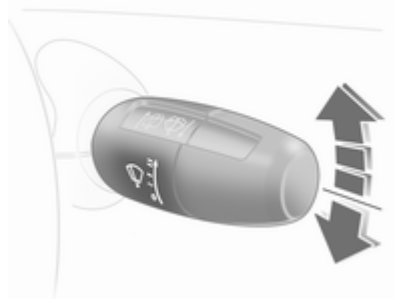

Нажмите .

Омыватели
и стеклоочистители

Очиститель ветрового стекла



-  = быстро
-  = медленно
-  = прерывистый режим или автоматическое включение стеклоочистителей от датчика дождя
-  = выкл

Для однократного включения неработающего стеклоочистителя нажмите рычаг вниз.

Стеклоочистители ⇨ 76, замена щеток стеклоочистителей ⇨ 157.

Омыватели ветрового стекла и передних фар

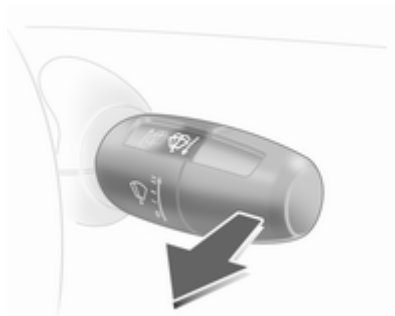

Потяните рычаг.

Омыватели ветрового стекла и передних фар ⇨ 76, промывочная жидкость ⇨ 155.

Стеклоочиститель и омыватель заднего стекла

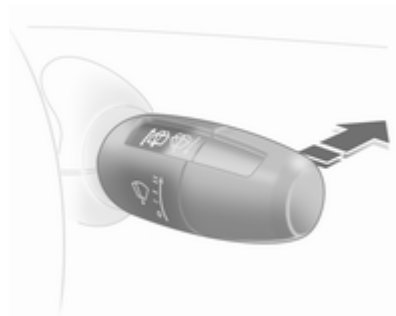

Включение стеклоочистителя	= нажмите рычаг
Выключение стеклоочистителя	= снова нажмите на рычаг
Омывание	= нажмите и удерживайте рычаг

Система задних стеклоочистителей и омывателей ⇨ 77, Замена щетки стеклоочистителя ⇨ 157, Промывочная жидкость ⇨ 155.

Климат-контроль

Обогрев заднего стекла, обогрев наружных зеркал



Обогрев включается при нажатии на кнопку .

Обогреваемое заднее стекло ⇨ 34.

Удаление влаги и инея со стекол



Подача воздуха к .

Установите регулятор на самую высокую температуру.

Установите наибольшую скорость вентилятора.

Включите охлаждение .

Нажмите на кнопку .

Климат-контроль ⇨ 115.

Коробка передач Механическая коробка передач

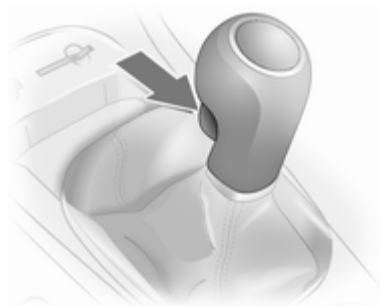

Задний ход: при неподвижном автомобиле выжать педаль сцепления, через 3 секунды нажать кнопку освобождения на рычаге переключения и включить передачу.

Если передача не включается, установите рычаг в нейтральное положение, отпустите и снова выжмите педаль сцепления; еще раз включите передачу.

Механическая коробка передач ⇨ 131.

Автоматизированная механическая коробка передач

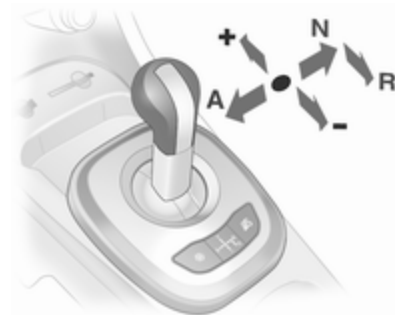

N = нейтральное положение

● = передача

+ = переход на более высокую передачу

- = переход на более низкую передачу

A = переключение между автоматическим и ручным режимами управления

R = задний ход (с блокировкой рычага переключения передач)

Автоматизированная механическая коробка передач ⇨ 132.

Автоматическая коробка передач

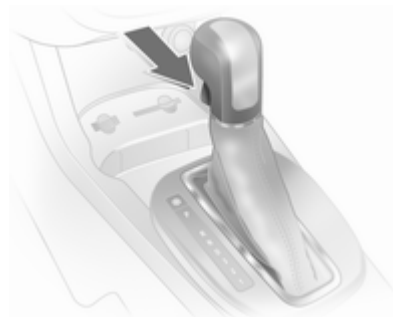

P = стоянка

R = задний ход

N = нейтральное положение

D = передача

Селектор передач можно передвинуть из положения **P** или **N** только при включенном зажигании и нажатой педали тормоза (блокировка селектора передач). Чтобы включить передачу **P** или **R**, следует нажать кнопку освобождения на рычаге селектора диапазонов.

Автоматическая коробка передач поставляется в двух исполнениях ⇨ 128.

Начало движения

Перед тем, как тронуться с места, проверьте

- Давление в шинах и их состояние ↻ 177, ↻ 212.
- Уровень моторного масла и уровни жидкостей ↻ 153.
- Стекла, зеркала, наружное освещение и номерные знаки должны быть чистыми, без снега и наледи, и работоспособными.
- Правильное положение зеркала, сидений и ремней безопасности ↻ 29, ↻ 38, ↻ 44.
- Работу тормозной системы на малой скорости, особенно если тормозные колодки мокрые.

Пуск двигателя

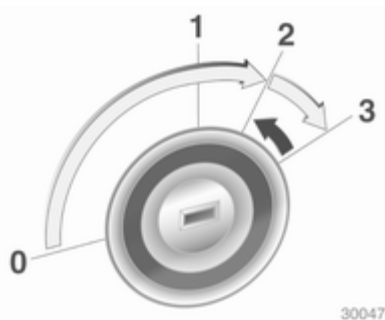

30047

- Повернуть ключ в положение 1
- слегка покачать рулевое колесо, чтобы освободить блокировку замка рулевого колеса
- нажать педаль сцепления и тормоза
- установить рычаг переключения автоматической коробки передач в положение **P** или **N**
- не следует нажимать на педаль акселератора

- на автомобилях с дизельными двигателями повернуть ключ в положение 2 для предварительного прогрева и дождаться, когда погаснет контрольный индикатор 
- повернуть ключ в положение 3 и отпустить его

Запуск двигателя ↻ 124.

Стоянка

- При затягивании стояночного тормоза не нажимайте кнопку его разблокировки. На спусках или подъемах затягивайте стояночный тормоз как можно сильнее. Чтобы уменьшить усилие включения стояночного тормоза, одновременно выжмите педаль тормоза.

- Заглушите двигатель. Поверните ключ зажигания в положение 0 и выньте его из замка. Покачайте рулевое колесо, пока не почувствуете, что сработал его блокиратор.

У автомобилей с автоматической коробкой передач ключ можно вынуть только в том случае, если рычаг селектора находится в положении **P**.

- Если автомобиль стоит на ровной поверхности или подъеме, перед тем, как выключить зажигание, включите первую передачу или переведите рычаг селектора в положение **P**. Остановившись на подъеме, поверните

передние колеса в сторону от бордюрного камня.

Если автомобиль стоит на спуске, перед тем, как выключить зажигание, включите передачу заднего хода или переведите рычаг селектора в положение **P**. Поверните передние колеса к бордюроному камню.

- Заприте автомобиль с помощью кнопки  пульта дистанционного управления.

Включите противоугонную сигнализацию  27.

- Не оставляйте автомобиль стоять на поверхности, способной легко воспламениться. В этом случае причиной загорания поверхности может стать высокая температура системы выпуска отработавших газов автомобиля.
- Закройте окна и люк крыши.
- Вентиляторы охлаждения двигателя могут работать и после выключения двигателя  151.

- После работы двигателя на высоких оборотах или при больших нагрузках перед глушением двигателя следует дать поработать при малой нагрузке или на нейтральной передаче в течение примерно 30 секунд, чтобы защитить турбокомпрессор.

Ключи, замки  20,

Постановка автомобиля на стоянку на длительный промежуток времени  150.

Ключи, двери и окна

Ключи, замки	20
Двери	26
Защита автомобиля	27
Наружные зеркала	29
Внутренние зеркала	31
Окна	32
Крыша	34

Ключи, замки

Ключи

Запасные ключи

Номер ключа указан в паспорте автомобиля или на съемной бирке.

Поскольку ключ относится к системе иммобилайзера, его номер необходимо указать при заказе запасных ключей.

Замки ⇨ 191

Ключ со складной бородкой



Для раскрытия нажмите на кнопку. При складывании ключа сначала нажмите кнопку.

Паспорт автомобиля

В паспорте автомобиля указаны сведения о его защите, поэтому паспорт нужно хранить в надежном месте.

Эти данные могут потребоваться при обращении на станцию техобслуживания для проведения определенных работ.

Пульт дистанционного управления

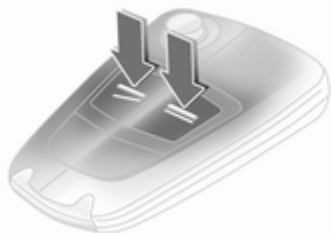

Используется для управления:

- центральным замком,
- противоугонной системой,
- противоугонной сигнализацией,
- электрические стеклоподъемники.

Радиус работы пульта дистанционного управления составляет до 5 метров. В зависимости от окружающих условий расстояние может изменяться. Работа пульта дистанционного управления подтверждается миганием.

С пультом следует обращаться бережно, защищать от влаги и высокой температуры, не включать без необходимости.

Неисправности

Если управление центральным замком с помощью пульта невозможно, причина неисправности может заключаться в следующем:

- превышена дальность действия пульта,
- напряжение батареи пульта упало ниже допустимого уровня,
- частое включение пульта за пределами его радиуса действия, которое требует его синхронизации,

- при частых включениях и выключениях центральный замок перегружается, при этом его электропитание может кратковременно прерваться,

- мощные электромагнитные помехи от внешних источников.

Разблокирование ⇨ 22.

Замена батарейки пульта дистанционного управления

Замените батарейку пульта, как только радиус его действия начнет заметно уменьшаться.



Не допускается утилизация батареек с обычным бытовым мусором. Батарейки следует сдавать для утилизации в специальных пунктах сбора.

Ключ со складной бородкой

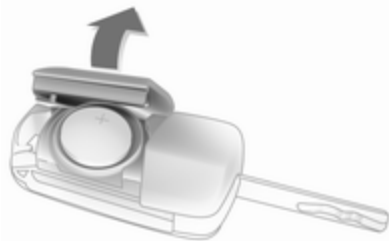

Раскройте ключ и откройте пульт. Заменить батарейку (тип CR 2032), обращая внимание на ее правильное положение при установке. Закрыйте пульт и выполните синхронизацию.

Ключ с неподвижной бородкой

Замена батарейки производится на станции техобслуживания.

Синхронизация пульта

После замены батарейки откройте дверь водителя с помощью ключа. После включения зажигания пульт дистанционного управления синхронизируется.

Сохраненные установки

После запираания замков дверей автомобиля указанные ниже установки автоматически записываются в память для используемого ключа:

- Электронный климат-контроль,
- Info-Display,
- Информационно-развлекательная система,
- Подсветка приборной панели.

Когда в следующий раз этот же ключ будет использован для отпирания автомобиля, сохраненные установки будут применены автоматически.

Центральный замок

Открывает и закрывает двери, багажное отделение и крышку заливной горловины топливного бака.

Если потянуть внутреннюю ручку двери, весь автомобиль разблокируется и дверь откроется.

Примечание

При дорожных происшествиях определенной тяжести двери автомобиля разблокируются автоматически.

Примечание

Через некоторое время после отпирания автомобиля с помощью пульта дистанционного управления, если ни одна из дверей не будет открыта, произойдет автоматическая блокировка всех дверей.

Разблокирование

Центральный замок,
разблокируемый ключом

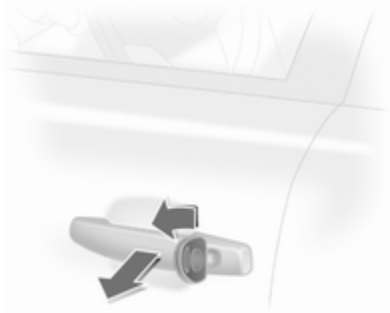



Поверните ключ в замке двери водителя в направлении передней части автомобиля.

Центральный замок,
разблокируемый пультом
дистанционного управления



Нажмите на кнопку .

Возможно два варианта работы:

- Для того чтобы отпереть только дверь водителя, нажмите на кнопку  однократно. Для того чтобы отпереть весь автомобиль, нажмите на кнопку  дважды.
- Чтобы разблокировать все замки автомобиля, нажмите кнопку  один раз.

Установки могут быть сохранены в памяти Driver Information Center.

Сохранение индивидуальных настроек ⇨ 101.

Запирание

Закройте двери, багажное отделение и крышку заливной горловины топливного бака. При незакрытой двери водителя центральный замок не работает.

Центральный замок,
разблокируемый ключом



Поверните ключ в замке двери водителя в направлении задней части автомобиля.

**Центральный замок,
разблокируемый пультом
дистанционного управления**



Нажмите на кнопку .

Кнопка центрального замка

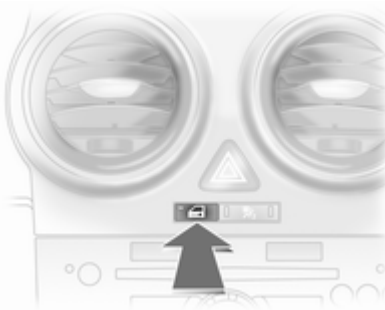

Нажмите на кнопку : двери заблокируются или разблокируются.

После запираания автомобиля с помощью пульта, светодиод кнопки центрального замка  горит примерно 2 минуты.

Если двери были заблокированы изнутри во время движения, светодиод горит постоянно.

**Неисправность пульта
дистанционного управления**

Разблокирование



Поверните ключ в замке двери водителя насколько возможно. При открывании двери водителя разблокируется весь автомобиль. Чтобы отпереть замки других дверей, следует включить зажигание и нажать кнопку центрального замка.

Запирание

Закройте дверь водителя, откройте дверь пассажира, нажмите кнопку центрального замка . Автомобиль заблокируется. Закройте пассажирскую дверь.

Неисправность центрального замка

Разблокирование

Поверните ключ в замке двери водителя насколько возможно. Открыть другие двери можно, потянув за внутренние ручки (невозможно, если включена система противоугонной сигнализации) Багажное отделение и крышка заправочной горловины топливного бака остаются закрытыми. Для отключения противоугонной системы включите зажигание  27.

Запирание



Вставьте ключ в отверстие над замком на внутренней стороне двери и, направляя усилие вверх, нажмите на замок до щелчка. Потом закройте дверь. Эту процедуру необходимо выполнить для каждой двери. Кроме того, водительскую дверь можно запереть ключом снаружи. Крышка горловины топливного бака и задняя дверь не запираются.

Автоматическое запирание

Данная функция позволяет после начала движения автомобиля автоматически блокировать замки всех дверей, багажного отделения и крышки заливной горловины топливного бака. Сохранение индивидуальных настроек  101.

Замки для безопасности детей



⚠ Предупреждение

Используйте замки системы безопасности детей, если на заднем сиденье находится ребенок.

Используя ключ или подходящую отвертку, повернуть кнопку на замке задней двери в горизонтальное положение. Дверь открыть изнутри будет невозможно.

Двери**Багажное отделение****Открытие**

Потяните за кнопку под молдингом.

⚠ Предупреждение

Не допускается движение с полностью или частично открытой задней дверью, например, при перевозке крупногабаритных грузов, так как в этом случае в салон могут попасть токсичные отработавшие газы.

Примечание

При установке на заднюю дверь некоторых тяжелых приспособлений, она не может фиксироваться в открытом положении.

Закрывание



Используйте внутреннюю ручку.

Не следует нажимать кнопку под молдингом при закрывании, поскольку после этого вновь будет открыт замок задней торцевой откидной двери.

Защита автомобиля

Противоугонная система

⚠ Предупреждение

Не включать, если в автомобиле находятся люди! Отпирание изнутри невозможно.

Система намертво запирает все двери. Система не включится, если не закрыты все двери.

Если включалось зажигание, то для запираения автомобиля нужно один раз открыть и закрыть водительскую дверь.

При отпирании автомобиля выключается механическое противоугонное устройство. Этого не происходит при воздействии на кнопку центрального замка.

Включение пультом

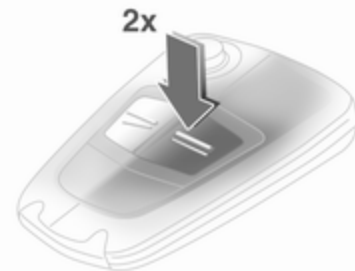

Нажмите на кнопку **⊞** еще раз, не более чем через 10 секунд после блокировки.

Противоугонная сигнализация

Противоугонная сигнализация встроена в противоугонную систему и работает вместе с ней.

Она контролирует:

- двери, багажное отделение, капот,
- зажигание.

При отпирании автомобиля обе системы выключаются одновременно.

Светодиод

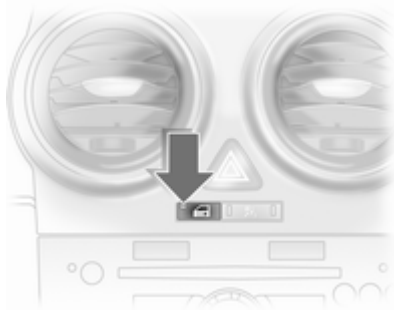

В течение первых 10 секунд после включения противоугонной сигнализации:

Светодиод = проверка, за-
включен держка зажигания,
Светодиод = открыты дверь,
мигает задняя дверь или
быстро капот двигателя
или неисправность
в системе.

По истечении примерно 10 секунд после включения противоугонной сигнализации:

Светодиод = система
мигает включена.
медленно

При неисправностях обратитесь за помощью на станцию техобслуживания.

Сигнализация

Срабатывание сигнализации выражается в подачи звукового (сирена) и визуального (мигание аварийно-световой сигнализации) сигналов. Количество и продолжительность сигналов тревоги регламентированы законодательно.

Звуковой сигнал можно прервать нажатием кнопки на пульте дистанционного управления или включением зажигания. Одновременно с этим отключается также устройство противоугонной сигнализации.

Иммобилайзер

Система проверяет, разрешается ли пуск двигателя с помощью используемого ключа. Если транспондер ключа распознан, двигатель запустится.

Иммобилайзер активизируется автоматически после извлечения ключа из замка зажигания.

Если индикатор «!» мигает при включенном зажигании, это свидетельствует о наличии неисправности; пуск двигателя невозможен. Выключите зажигание и повторите попытку запуска.

Если индикатор А продолжает мигать, попытайтесь запустить двигатель с помощью запасного ключа и обратитесь на станцию техобслуживания.

Если индикатор горит после запуска двигателя, это означает неисправность в электронном оборудовании двигателя или коробки передач ⇨ 85, ⇨ 130, ⇨ 135 или наличие воды в фильтре дизельного топлива ⇨ 96.

Примечание

Система электронной блокировки пуска двигателя не запирает двери. Поэтому после выхода из автомобиля необходимо всегда запирают автомобиль и включать устройство противобуксовочной сигнализации ⇨ 22, ⇨ 27.

Наружные зеркала**Панорамное зеркало**

Панорамное внутреннее зеркало уменьшает мертвые зоны. При этом изображения объектов зеркала уменьшаются, что затрудняет возможность оценки расстояния до них.

Электрическая регулировка

Настройка при помощи четырехпозиционного переключателя в системе с ручным управлением стеклоподъемниками

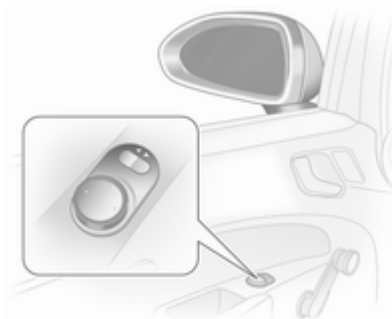

Сначала выберите зеркало, которое нужно настроить, потом отрегулируйте его положение с помощью ручки управления.

Настройка при помощи четырехпозиционного переключателя в системе с электронным управлением положением стеклоподъемников



Сначала выберите зеркало, которое нужно настроить, потом отрегулируйте его положение с помощью ручки управления.

Складывание



Для обеспечения безопасности пешеходов внешние зеркала складываются от удара определенной силы. Для того чтобы вернуть зеркало в рабочее положение, нужно слегка надавить на его корпус.

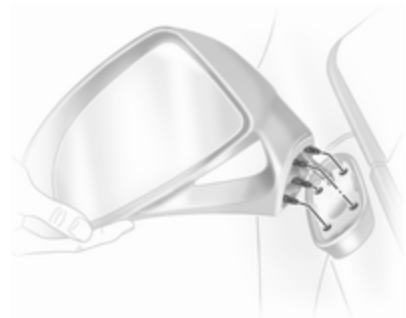

Автомобиль Corsa OPC: в целях защиты пешеходов внешние зеркала автомобиля Corsa OPC складываются при ударе. Установите корпус зеркала на кронштейн, легким ударом приведя в зацепление защелку.

Вручную



Наружные зеркала можно сложить, слегка нажав на наружный край корпуса зеркала.

Подогрев

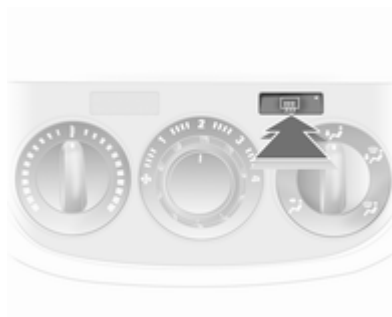

Включается при нажатии кнопки .

Обогрев работает при включенном двигателе. Через некоторое время он автоматически выключается.

Внутренние зеркала

Ручное включение режима предотвращения бликов

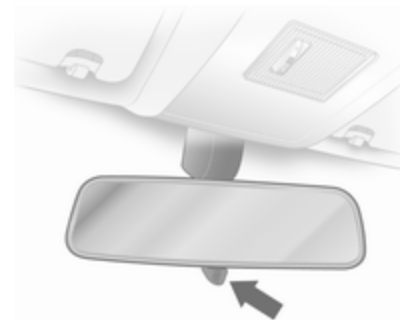

Для уменьшения бликов отрегулируйте положение рычага на нижней части корпуса зеркала.

Автоматическое включение режима предотвращения бликов



Автоматически уменьшается блики от света фар идущих сзади автомобилей в ночных условиях.

Окна

Управление стеклоподъемниками вручную

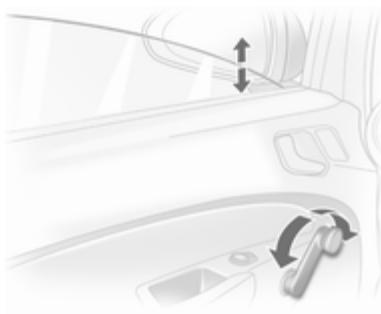

Дверные стекла опускаются и поднимаются с помощью стеклоподъемников.

Электрические стеклоподъемники

⚠ Предупреждение

Будьте внимательны при использовании электрических стеклоподъемников. При их работе возможно травмирование, особенно детей.

Внимательно следите за стеклами во время закрывания. Удостоверьтесь в отсутствии предметов, которые могут быть зажаты.

Электрические стеклоподъемники работают:

- при включенном зажигании,
- в течение 5 минут после выключения зажигания,
- в течение 5 минут после поворота ключа зажигания в положение 1.

Независимо от времени, прошедшего после выключения зажигания, стеклоподъемники перестают

работать, если дверь водителя будет открыта, а затем закрыта и заперта.



Для подъема и опускания стекол используйте органы управления.

На автомобилях с электрическими стеклоподъемниками для прекращения движения стекла вытяните или нажмите выключатель еще раз.

Защита от заземления

Если при автоматическом закрывании стекла двери возникнет сопротивление его движению, движение немедленно прекратится и стекло вновь опустится.

Если ход стекла затруднен, например из-за наледи, закрывайте окно поэтапно, несколько раз включив стеклоподъемник.

Управление окнами снаружи

В некоторых вариантах оснащения предусмотрена возможность дистанционного управления стеклоподъемниками снаружи.



Нажимайте \geq или \leq до тех пор, пока все окна не закроются или не откроются.

Перегрузка

При слишком частом подъеме и опускании стекол электропитание стеклоподъемников на некоторое время отключается.

Неисправности

Если окна не открываются или не закрываются автоматически, включите электронную систему управления стеклоподъемниками следующим образом:

1. Закройте двери.
2. Включите зажигание.
3. Полностью закройте окно и поддержите кнопку еще 5 секунд.
4. Полностью откройте окно и поддержите кнопку еще 1 секунду.
5. Повторите процедуру для каждого окна.

Обогрев заднего стекла



Включается при нажатии кнопки .

Обогрев включается только при работающем двигателе и через короткое время отключается.

В зависимости от типа двигателя, обогрев заднего стекла автоматически включается во время очистки дизельного сажевого фильтра.

Солнцезащитные козырьки

Для защиты от яркого света солнцезащитные козырьки могут опускаться и поворачиваться в сторону.

Если в солнцезащитный козырек встроено зеркало, во время движения оно должно быть закрыто крышкой.

Крыша

Потолочный люк

Предупреждение

Во время работы потолочного люка будьте осторожны. При его работе возможно травмирование, особенно детей.

Будьте особенно внимательны при работе с движущимися частями. Удостоверьтесь в отсутствии предметов, которые могут быть зажаты.

Управление потолочным люком возможно только при включенном зажигании

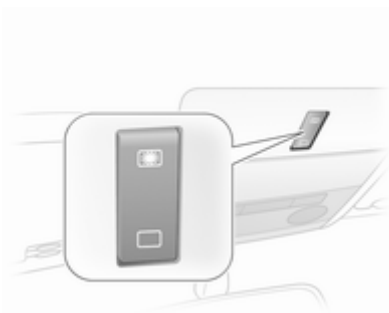

Для управления используется переключатель, расположенный в потолочной консоли.

Для пошагового перемещения кратковременно нажимайте на кнопку. Для открытия в автоматическом режиме удерживайте кнопку нажатой более долгое время.

Поднять

При закрытом потолочном люке нажмите . При этом поднимается задняя часть потолочного люка.

Открыть

После поднятия потолочного люка вновь нажмите . При этом потолочный люк автоматически полностью открывается.

Для закрытия: нажмите .

Внимание

При использовании багажника на крыше автомобиля во избежание повреждений убедитесь в том, что потолочный люк может беспрепятственно перемещаться. Разрешается только поднимать потолочный люк.

Примечание

Если поверхность крыши мокрая, наклоните потолочный люк, дайте воде стечь, после чего откройте люк.

Не наклеивайте на потолочный люк какие-либо наклейки.

Закрыть

Удерживайте  нажатой до тех пор, пока потолочный люк не закроется полностью.

Солнцезащитная шторка

Управление солнцезащитной шторкой осуществляется вручную.

Чтобы закрыть или открыть шторку, ее необходимо сдвинуть в соответствующем направлении. При открытом потолочном люке шторка всегда открыта.

Перегрузка

В случае перегрузки системы, питание автоматически отключится на некоторое время. Система защищена предохранителем, расположенным в блоке предохранителей  170

Инициализация электропривода люка крыши

Если потолочный люк не работает, выполните следующие действия: при включенном зажигании закройте люк и удерживайте кнопку нажатой не менее 10 секунд.

Обратитесь на станцию техобслуживания: необходимо найти и устранить причину неисправности.

Сиденья, системы защиты

Подголовники	37
Передние сиденья	38
Ремни безопасности	42
Система подушек безопасности	45
Системы безопасности детей ...	51

Подголовники

Положение

⚠ Предупреждение

Езьте только с правильно отрегулированным подголовником.

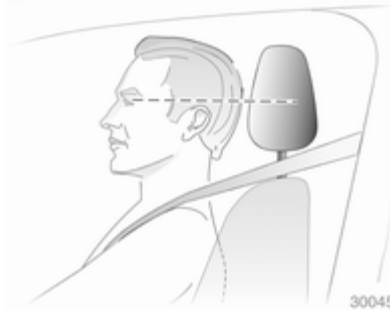

Середина подголовника должна находиться на уровне глаз. Если это невозможно, то для очень высоких людей следует установить самое высокое положение, а для

людей низкого роста - опустить подголовник в самое низкое положение.

Регулировка

Подголовники передних сидений

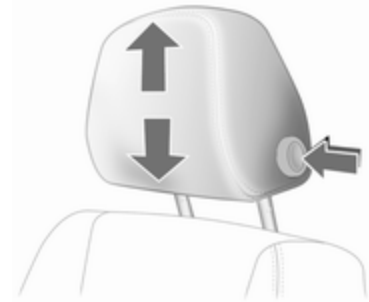

Нажмите кнопку, отрегулируйте высоту подголовника и отпустите кнопку.

Активные подголовники

При ударе сзади активные подголовники слегка наклоняются вперед. Поскольку в этом случае поддержка головы улучшается, уменьшается риск хлыстовых травм.

Примечание

Если переднее пассажирское сидение не используется, на его подголовник можно устанавливать только разрешенные производителем принадлежности.

Подголовники задних сидений

По высоте подголовник может быть установлен в два положения. Для установки в первое положение, потяните подголовник вверх, для установки во второе положение - нажмите на показанные на рисунке пружины и надавите на подголовник сверху. Для того чтобы отрегулировать подголовник в нижнем

положении, нажмите на показанные на рисунке пружины и подайте подголовник вниз.

Передние сиденья**Положение сиденья****⚠ Предупреждение**

Езьте только с правильно отрегулированными сиденьями.



- Сидите на сиденье как можно глубже. Отрегулируйте расстояние между сиденьем и педалями таким образом, чтобы при нажатии на педаль ноги были слегка согнуты. Сдвиньте переднее пассажирское сиденье назад настолько возможно.
- Сидите на сиденье как можно глубже. Угол наклона спинки сидения необходимо отрегулировать таким образом, чтобы руки доставали до рулевого колеса и были слегка согнуты. При вращении рулевого колеса плечи должны опираться на спинку

сиденья. Не допускается откидывать спинку сиденья слишком далеко назад. Мы рекомендуем, чтобы угол наклона спинки не превышал 25°.

- Регулировка рулевого колеса ⇨ 74.
- Установите такую высоту сидения, чтобы обеспечить круговой обзор и хорошо видеть приборную панель. Зазор между головой и рамой крыши должен быть не меньше ладони. Бедра должны легко касаться сиденья, не давя на него.
- Регулировка подголовника ⇨ 37.
- Регулировка высоты ремней безопасности ⇨ 44.

Регулировка сидений

⚠ Опасность

Чтобы избежать травмирования во время срабатывания подушки безопасности, не придвигайтесь к рулевому колесу ближе чем на 25 см.

⚠ Предупреждение

Никогда не регулируйте сидение при движении автомобиля, поскольку оно может сместиться произвольно.

Установка сиденья в требуемое положение



Потяните ручку, сдвиньте сиденье, отпустите ручку.

Спинки сидений



Поверните ручку. Во время регулировки не откидывайтесь на спинку.

Высота сиденья



Для изменения высоты сиденья выполните рычагом качающие движения

вверх = поднять
вниз = опустить

Складывание сиденья



Поднимите рычаг фиксатор и наклоните спинку вперед. Опустите рычаг фиксатора. Спинка защелкивается в опущенном положении. Сдвиньте сиденье вперед.

Если установить спинку сиденья в поднятое положение, оно защелкивается в исходном положении. Поднимите рычаг фиксатора, переместите спинку в поднятое положение, опустите рычаг. Спинка фиксируется в нужном положении.

Сложить спинку сиденья вперед можно только при условии, что она находится в поднятом положении. Не пытайтесь поворачивать рукоятку регулировки спинки, если спинка сиденья сложена.

Corsa OPC

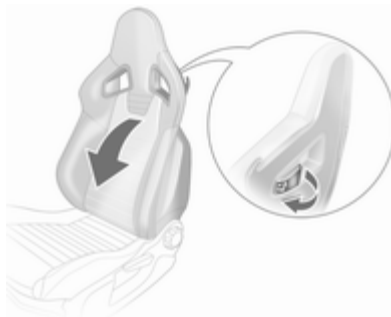

Снимите ремень безопасности с кронштейна на спинке сиденья.

Потяните за рычаг фиксатора на задней стороне спинки и наклоните ее вперед. Отпустите рычаг фиксатора. Спинка защелкивается в опущенном положении. Сдвиньте сиденье вперед.

Для того чтобы поднять спинку, переместите сиденье назад, и она защелкнется в исходном положении. Потяните за рычаг фиксатора, переместите спинку в поднятое положение, отпустите рычаг. Спинка фиксируется в нужном положении.

Сложить спинку сиденья вперед можно только при условии, что она находится в поднятом положении.

Не пытайтесь поворачивать рукоятку регулировки спинки, если спинка сиденья сложена.

Подогрев

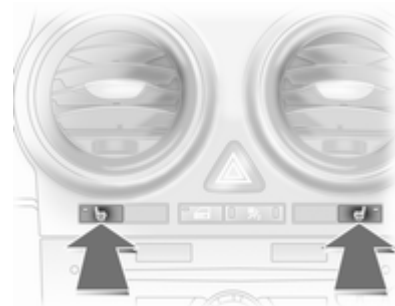

Включите подогрев нажатием на кнопку  соответствующего сиденья при включенном двигателе.

При этом включается светодиод подсветки кнопки : соответствующий обогреватель переднего сиденья работает.

Подогрев сидений осуществляется только при работающем двигателе.

Ремни безопасности



30049

Ремни обеспечивают безопасность водителя и пассажиров при резком ускорении или замедлении автомобиля.

Предупреждение

Перед каждой поездкой необходимо пристегнуть ремень безопасности.

Не пристегнутые ремнями лица при авариях представляют собой угрозу всем другим пассажирам и самим себе.

Ремень безопасности индивидуален, одновременно им может пользоваться только один человек.



Ремни безопасности предназначены для лиц не моложе 12 лет и ростом не меньше 150 см. Система детских кресел безопасности ⇨ 51.

Необходимо периодически проверять все детали ремней безопасности на отсутствие повреждений и работоспособность.

Компоненты с сильными повреждениями следует заменить. После аварии замените ремни безопасности и сработавшие натяжители ремней на станции техобслуживания.

Примечание

Убедитесь, что ремни не повреждены обувью или острыми предметами и не пережаты. Исключите попадание грязи во втягивающий механизм ремня.

Напоминание о ремне безопасности   84.

Ограничители натяжения ремней

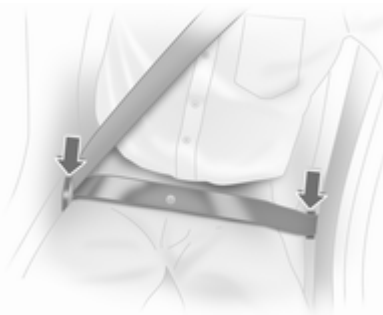

На передних сиденьях они обеспечивают снижение нагрузки на тело за счет плавного вытягивания ремня безопасности в случае столкновения.

Натяжители ремней безопасности

При фронтальном столкновении или наезде сзади определенной жесткости ремни безопасности автоматически натягиваются.

 Предупреждение

Непрофессиональное обращение (например, при демонтаже или установке ремней) может привести к срабатыванию натяжителей и связанной с этим опасности травмирования.

На срабатывание натяжителей ремней указывает свечение индикатора   84.

Сработавшие натяжители ремней следует заменить на станции техобслуживания. Натяжители ремней - это устройства однократного действия.

Примечание

Не используйте и не устанавливайте принадлежности или другие предметы, которые способны помешать работе натяжителей ремней. Любое изменение компонентов натяжителей ремней безопасности не допускается и влечет за собой потерю разрешения на эксплуатацию автомобиля.

Трехточечный ремень безопасности

Пристегивание



Снимите ремень с натяжителя, не допуская скручивания протяните вдоль тела и вставьте язычок замка в замок. Во время движения периодически подтягивайте поясной ремень, натягивая для этого плечевой ремень.

На автомобиле Corsa OPC: закрепляя ремень безопасности, проденьте его через крепление на спинке сиденья.

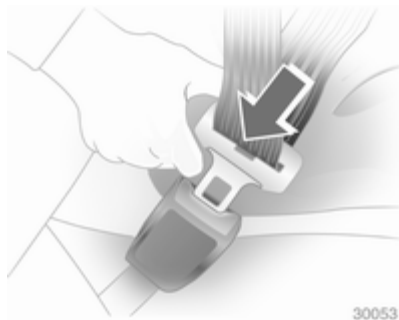

Свободная или громоздкая одежда мешают плотной установке ремня. Не оставляйте между ремнем и телом посторонних предметов, таких как сумки и мобильные телефоны.

⚠ Предупреждение

Ремень не должен проходить поверх имеющихся в карманах одежды твердых или бьющихся предметов.

Регулировка высоты



1. Слегка вытяните ремень.
2. Нажмите на кнопку.
3. Отрегулируйте высоту ремня и защелкните его в пряжке.

При правильно отрегулированной высоте ремень должен проходить через плечо. Он не должен касаться шеи или предплечья. Запрещается регулировать высоту ремня во время движения.

Демонтаж



30054

Для того чтобы снять ремень, нажмите красную кнопку на его замке.

Ремни безопасности крайних задних сидений

Если ремни безопасности не используются, а также при необходимости сложить спинки задних сидений, проденьте ремни безопасности через крепление.

Пользование ремнем безопасности во время беременности



⚠ Предупреждение

Во избежание давления на нижнюю часть живота поясной ремень должен проходить через область таза как можно ниже.

Система подушек безопасности

Система подушек безопасности состоит из нескольких отдельных систем.

Сработавшие подушки безопасности наполняются за несколько миллисекунд. Кроме того, она так быстро стравливает воздух, что в момент столкновения срабатывания подушек зачастую не замечают.

⚠ Предупреждение

При непрофессиональном вмешательстве подушка безопасности может взрывоподобно сработать.

Примечание

Системы надувных подушек безопасности и электронные схемы управления преднатяжителями ремней безопасности находятся в зоне центральной консоли. Не следует подносить к ним намагниченные предметы.

Не приклеивайте посторонние предметы к панелям, прикрывающим подушки безопасности, и не закрывайте их другими материалами.

Каждая подушка безопасности срабатывает однократно. Замените сработавшие подушки безопасности на станции техобслуживания. Помимо этого, возможно, придется заменить рулевое колесо, приборную панель, элементы обшивки, уплотнители дверей, ручки и сиденья.

Не допускается внесение изменений в систему подушек безопасности, в этом случае автомобиль теряет разрешение на эксплуатацию.

При срабатывании надувных подушек безопасности выходящий из них горячий газ может привести к ожогам.

Индикатор  системы подушек безопасности ⇨ 84.

Система передних подушек безопасности

Система передних подушек безопасности состоит из двух подушек: одной в рулевом колесе и одной - в панели управления со стороны пассажира. Эти подушки можно определить по надписи **AIRBAG**.



Кроме того, сбоку на панели приборов имеется предупреждающая табличка, которая видна при открытии двери переднего пассажира.

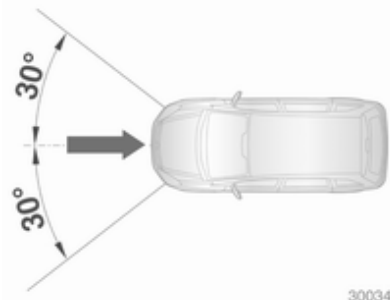

В случае удара определенной силы, приходящегося на указанную область, происходит срабатывание передних подушек безопасности. Зажигание должно быть включено.

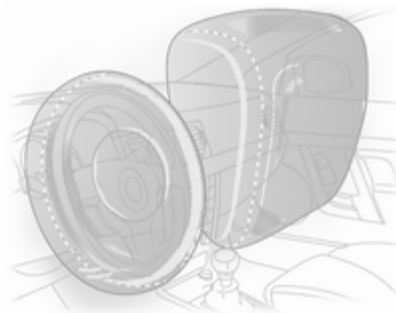

Движение вперед пассажиров передних сидений задерживается, что в определенной степени уменьшает вероятность травмирования верхней части тела и головы.

⚠ Предупреждение

Оптимальная защита обеспечивается только в том случае, если сидение установлено в правильном положении ⇨ 38.

В области раскрытия подушки безопасности не должно быть каких-либо препятствий.

Правильно установите и надежно закрепите ремень безопасности. Только в этом случае можно рассчитывать на защиту подушкой безопасности.

Система боковых подушек безопасности



Система боковых подушек безопасности состоит из подушек, установленных в спинках передних сидений и крайних сидений заднего ряда. Эти подушки можно определить по надписи **AIRBAG**.

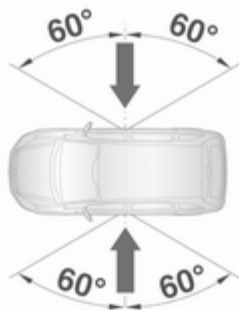

30035

В случае удара определенной силы, приходящегося на указанную область, срабатывает система боковых подушек безопасности. Зажигание должно быть включено.

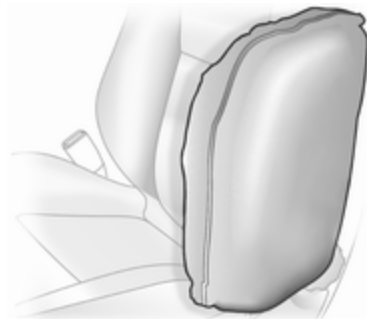

В случае бокового столкновения вероятность повреждения верхней части тела и таза значительно снижается.

⚠ Предупреждение

В области раскрытия подушки безопасности не должно быть каких-либо препятствий.

Примечание

Используйте только разрешенные для автомобиля чехлы сидений. Не закрывайте подушки безопасности.

Система шторок безопасности для защиты головы



Система шторок безопасности включает подушки безопасности, установленные в раме крыши с каждой стороны. Эти подушки можно определить по надписи **AIRBAG** на стойках крыши.

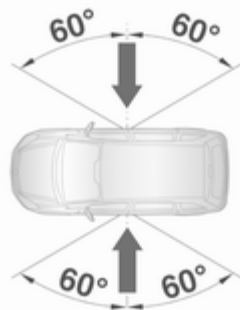

30035

В случае удара определенной силы, происходящего на указанную область, происходит срабатывание шторок безопасности. Зажигание должно быть включено.

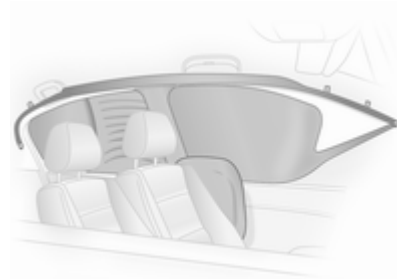

При боковом столкновении вероятность ранения головы заметно уменьшается.

⚠ Предупреждение

В области раскрытия подушки безопасности не должно быть каких-либо препятствий.

На крюки ручек, расположенных над дверьми, можно вешать только легкие предметы одежды (без вешалок). В этой одежде не должно быть посторонних предметов.

Отключение подушки безопасности

При установке детского кресла на переднем пассажирском сиденье необходимо отключить фронтальную и боковую подушки безопасности переднего пассажира. Шторка безопасности, натяжители ремня безопасности и все подушки безопасности водителя остаются включенными. На поставляемом автомобиле система подушек безопасности переднего пассажира находится во включенном состоянии.

Контрольный индикатор  и светодиод подсветки кнопки не горят:

Система подушек безопасности переднего пассажира включена. Установка системы безопасности детей не допускается.

Контрольный индикатор  и светодиод подсветки кнопки горят:

Система подушек безопасности переднего пассажира отключена, в момент столкновения она не срабатывает. При выборе места для установки детской системы безопасности следует руководствоваться данными из таблицы **"Места, где можно устанавливать детские сиденья"** ⇨ 53.



Опасность

Существует смертельная опасность для ребенка в детском кресле безопасности на сиденье при срабатывании надувной подушки безопасности переднего пассажира.

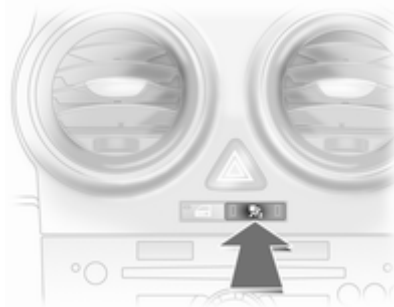

Существует смертельная опасность для взрослого пассажира на сиденье, если надувная подушка безопасности переднего пассажира отключена.



Отключение:

- включите зажигание, контрольный индикатор  мигает,
- нажмите на кнопку  в течение 15 секунд после этого и удерживайте ее нажатой,
- через еще 2 секунды вы услышите гудок-подтверждение. Отпустите кнопку  не позднее 4 секунд после этого.

Включение:

- включите зажигание, контрольный индикатор  мигает,
- нажмите на кнопку  в течение 15 секунд после этого и удерживайте ее нажатой,
- через еще 2 секунды вы услышите гудок-подтверждение. Отпустите кнопку  не позднее 4 секунд после этого.

Только если контрольный индикатор не горит, система подушек безопасности переднего пассажира сработает при столкновении.

Изменять положение выключателя необходимо только на стоящем автомобиле при выключенном зажигании.

Выбранный режим останется активным, пока его принудительно не изменить с помощью выключателя.

Контрольный индикатор отключения подушки безопасности  84.

При запуске двигателя процесс изменения настройки прерывается.

После этого настройка может быть изменена только после выключения и повторного включения зажигания.

Системы безопасности детей

При использовании системы безопасности детей соблюдайте приведенные ниже инструкции по установке и использованию, а также рекомендации производителя системы.

Всегда соблюдайте местные или национальные законы и правила. В отдельных странах установка детских сидений на некоторых местах запрещена.

⚠ Предупреждение

Если на переднем пассажирском сиденье установлена детская система безопасности, необходимо отключить переднюю пассажирскую подушку безопасности. В противном случае при срабатывании подушки безопасности ребенок может получить смертельные травмы.

Это особенно важно, если на переднее пассажирское сиденье установлена детская система безопасности, в которой ребенок ориентирован лицом по направлению движения.

Правильный выбор системы

Дети должны в течение максимального времени сидеть в автомобиле лицом против направления движения. Это обеспечивает уменьшенное усилие на слабый позвоночник ребенка в случае аварии.

Детям младше 12 лет и ростом ниже 150 см разрешается находиться в автомобиле только

в предназначенных для детей креслах безопасности. Можно применять детские кресла безопасности, которые соответствуют нормам ECE 44-03 или ECE 44-04. Поскольку для ребенка ростом ниже 150 см редко можно обеспечить надлежащее положение ремня безопасности, мы настоятельно рекомендуем использовать соответствующие детские кресла безопасности, даже если по возрасту и по закону ребенок уже может находиться на сиденье автомобиля, не пользуясь таким креслом.

Во время движения автомобиля не допускается держать ребенка на руках. В момент столкновения действующая на него сила инерции многократно увеличивает вес ребенка, поэтому удержать его будет невозможно.

Для перевозки детей нужно использовать системы безопасности, соответствующие массе их тела.

Убедитесь, что устанавливаемая система безопасности детей совместима с используемой в автомобиле системой креплений.

Убедитесь в правильности выбора места установки системы безопасности детей.

Посадка детей в автомобиль должна осуществляться только со стороны тротуара.

Если система безопасности детей не используется, закрепите кресло с помощью ремня безопасности или снимите его с автомобиля.

Примечание

Системы безопасности детей запрещается обклеивать и покрывать любыми другими материалами.

После аварии сработавшую систему безопасности детей необходимо заменить.

Места, где можно устанавливать детские сиденья

Допустимые варианты крепления детской системы безопасности

Классификация по массе тела и возрасту	На переднем пассажирском сиденье		На крайних сиденьях заднего ряда	На среднем сиденье заднего ряда
	подушка безопасности включена	подушка безопасности отключена		
Группа 0: до 10 кг или примерно до 10 месяцев	X	U ¹	U ²	X
Группа 0+: до 13 кг или примерно до 2 лет	X	U ^{1, 2}	U ²	X
Группа I: от 9 до 18 кг или примерно от 8 месяцев до 4 лет	X	U ^{1, 2}	U ²	X
Группа II: от 15 до 25 кг или примерно от 3 до 7 лет	X	X	U	X
Группа III: от 22 до 36 кг или примерно от 6 до 12 лет	X	X	U	X

¹ = Только при отключенной подушке безопасности переднего пассажира. Если система безопасности детей крепится ремнем безопасности с трехточечным креплением, то с помощью регулятора высоты установите наибольшую высоту сиденья и убедитесь, что плечевая ветвь ремня безопасности проходит от верхнего крепления ремня вперед.

² = Сиденье поставляется с креплениями ISOFIX и верхними установочными кронштейнами (отсутствуют на переднем пассажирском сиденье автомобиля Corsa OPC).

U = Универсально для использования с трехточечным ремнем безопасности.

X = Для этой весовой категории использование систем безопасности детей не разрешается.

Допустимые варианты крепления детской системы безопасности ISOFIX

Весовая категория	Размер	Крепление	На переднем пассажирском сиденье	На крайних сиденьях заднего ряда	На среднем сиденье заднего ряда
Группа 0: до 10 кг	E	ISO/R1	IL	IL	X
Группа 0+: до 13 кг	E	ISO/R1	IL	IL	X
	D	ISO/R2	X	X	X
	C	ISO/R3	X	X	X
Группа I: от 9 до 18 кг	D	ISO/R2	X	X	X
	C	ISO/R3	X	X	X
	B	ISO/F2	IL, IUF	IL, IUF	X
	B1	ISO/F2X	IL, IUF	IL, IUF	X
	A	ISO/F3	X	X	X

IL = Допускается при использовании системы крепления ISOFIX, разработанной специально для данного автомобиля, ограниченной применяемости или полууниверсального типа. Система крепления ISOFIX должна быть одобрена для данной модели автомобиля.

IUF = Допускается при использовании устанавливаемого лицом по ходу автомобиля детского кресла с системой крепления ISOFIX универсального типа, одобренного для данной весовой категории.

X = Для этой весовой категории использование систем ISOFIX не допускается.

Группа размера системы ISOFIX и тип детского кресла

- A - ISO/F3 = Устанавливаемое лицом по ходу автомобиля кресло для детей в верхнем сегменте весовой категории от 9 до 18 кг.
- B - ISO/F2 = Устанавливаемое лицом по ходу автомобиля кресло для детей в нижнем сегменте весовой категории от 9 до 18 кг.
- B1 - ISO/F2X = Устанавливаемое лицом по ходу автомобиля кресло для детей в нижнем сегменте весовой категории от 9 до 18 кг.
- C - ISO/R3 = Устанавливаемое лицом против хода автомобиля кресло для детей в верхнем сегменте весовой категории до 13 кг.
- D - ISO/R2 = Устанавливаемое лицом против хода автомобиля кресло для детей в нижнем сегменте весовой категории до 13 кг.
- E - ISO/R1 = Устанавливаемое лицом против хода автомобиля кресло для маленьких детей в весовой категории до 13 кг.

Система безопасности детей Isofix



Закрепите разрешенные для применения в этом автомобиле системы безопасности детей ISOFIX в крепежных скобах.

Если для крепления к сиденьям используются установочные кронштейны ISOFIX, можно устанавливать любые универсальные системы обеспечения безопасности детей, разрешенные для ISOFIX.

Места расположения крепежных скоб системы ISOFIX отмечены на спинке сиденья.

Строго соблюдайте инструкции по установке, прилагаемые к детскому сиденью ISOFIX.

Система безопасности детей Top-Tether

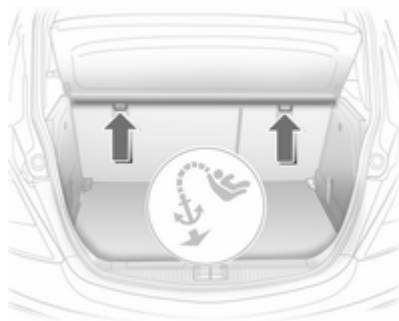

Закрепите детскую систему безопасности с верхней перевязью в установочных проушинах на спинке заднего сиденья и направляющей пассажирского сиденья в задней нише для ног. Лента должна проходить между двумя направляющими стойками подголовника.



На декоративной панели стойки кузова в задней части салона и в точках крепления имеется маркировка, которая показывает положение проушин, за которые крепится детская система безопасности.

Если для крепления к сиденьям используется система Top-Tether (с верхней лямкой), то можно устанавливать любые универсальные системы обеспечения безопасности детей, одобренные для этой системы.

Строго соблюдайте инструкции по установке, прилагаемые к детскому сиденью с верхней лямкой.

Места для хранения

Вещевые ящики	57
Багажное отделение	67
Багажник, устанавливаемый на крыше	72
Сведения о разрешенных нагрузках	72

Вещевые ящики

Перчаточный ящик



Особенности перчаточного ящика:

- держатель карт формата кредитной карты
- держатель ручки
- держатель карманного фонарика

Во время движения перчаточный ящик должен быть закрыт.

Держатели стаканов



Держатель для стаканов расположен в передней части центральной консоли.

В 3-дверных пассажирских автомобилях он расположен также на боковой поверхности заднего сиденья.

Отделение для хранения вещей, расположенное под сиденьем



Поднимите за выемку и выньте. Максимальная нагрузка: 1,5 кг. Для того чтобы закрыть, задвиньте на место и зафиксируйте.

Задний кронштейн

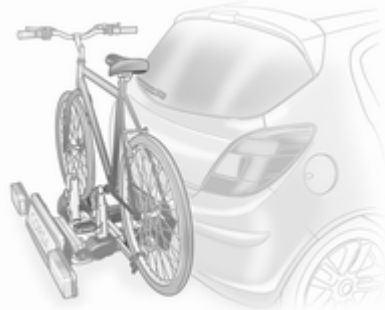

Задний кронштейн (система Flex-Fix) позволяет закреплять велосипеды на выдвижном кронштейне, встроенном в дверь автомобиля.

Максимальная грузоподъемность кронштейна составляет 40 кг

Если кронштейн не используется, его можно задвинуть в днище автомобиля.

В набор принадлежностей заднего кронштейна поставляется многофункциональный контейнер.

Транспортировка других объектов не допускается.

На велосипедах не должно быть закреплено каких-либо предметов, которые могут высвободиться во время транспортировки.

Выдвижение

Откройте заднюю багажную дверь.

⚠ Предупреждение

Не допускайте нахождения людей в зоне выдвижения задней несущей системы. Это может привести к получению травм.



Потяните рычаг фиксатора вверх. Система выходит из зацепления и быстро перемещается к бамперу.

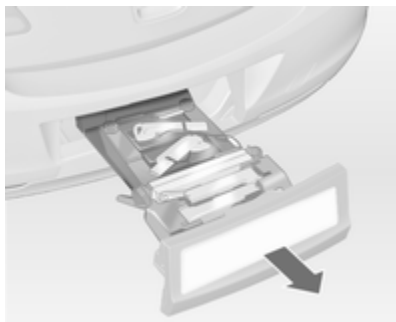

Полностью вытяните задний кронштейн до щелчка.

Убедитесь в том, что система не перемещается назад, если вновь не поднять рычаг фиксатора.

⚠ Предупреждение

Установка объектов на заднюю несущую систему допускается только в том случае, если эта система правильно закреплена. Если задняя несущая система закреплена неправильно, не устанавливайте на нее объекты, а сдвиньте ее назад. Обратитесь за помощью на станцию техобслуживания.

Установите задние фонари

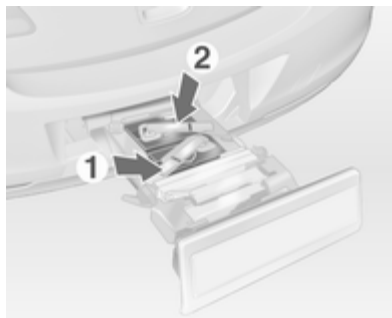

Снимите сначала задний (1), а затем - передний (2) задний фонарь с уступов.

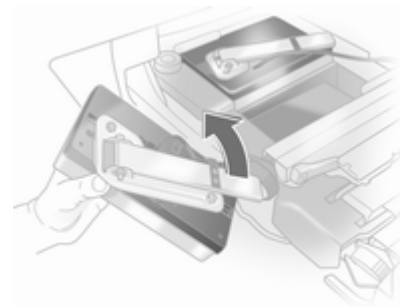

Полностью откройте держатель лампы на задней стороне заднего фонаря.

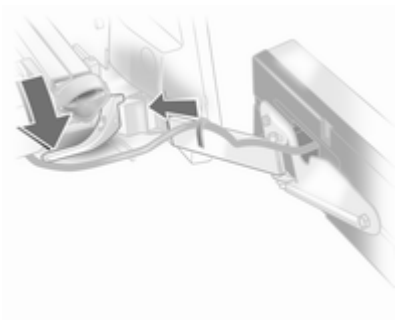

Прижмите защелку вниз и подайте держатель лампы до отказа в фиксатор.

Выполните действия на обоих задних фонарях.

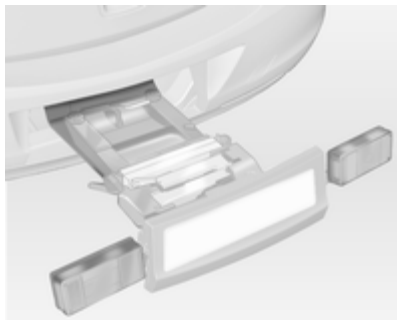

Проверьте положение кабелей и ламп и убедитесь в том, что они правильно установлены и надежно закреплены.

Зафиксируйте задний кронштейн

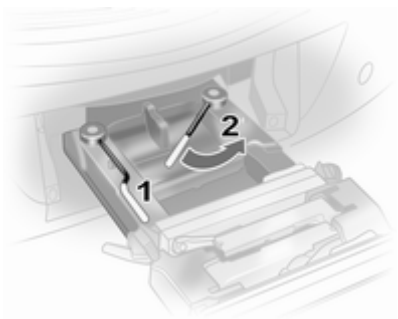

Поверните левую (1), а затем правую (2) защелку назад до упора. Обе защелки должны быть ориентированы назад, в противном случае безопасная работа системы не гарантируется.

Закройте заднюю багажную дверь.

Разложите pedalные уступы

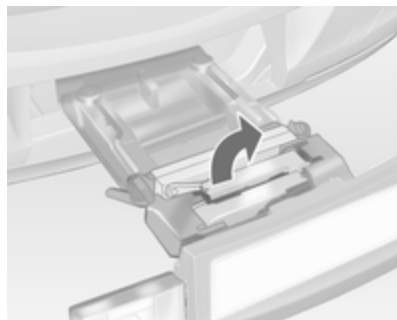

Подайте один или оба pedalных уступа вверх, так чтобы диагональная опора заняла свое положение.

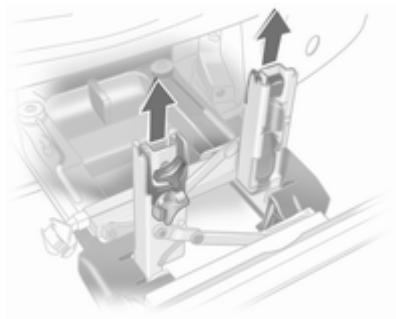

Снимите крепления педалей с pedalных уступов.

Регулировка заднего кронштейна под велосипед

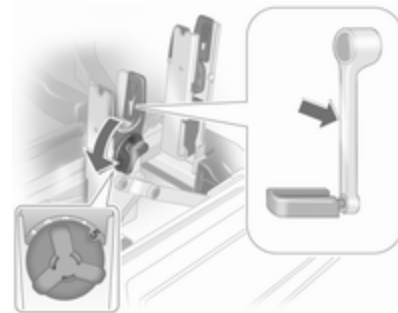

При помощи поворотного рычага на pedalном уступе приблизительно установите регулируемый pedalный блок на уровне педалей.

Если велосипед оснащен прямыми педалями, полностью открутите pedalный блок (положение 5).



Если велосипед оснащен кривыми педалями, полностью закрутите pedalный блок (положение 1).

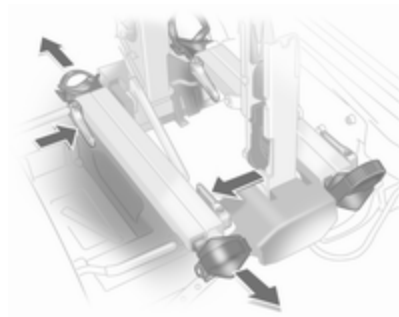

Нажмите на рычаг фиксатора и выдвиньте колесные уступы.

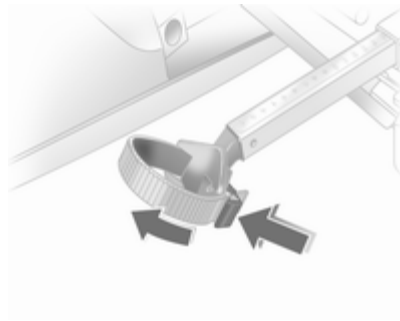

Нажмите на рычаг фиксатора на тросе-держателе и извлеките трос-держатель.

Подготовьте велосипеды к установке

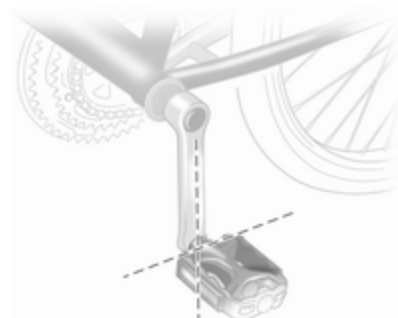

Повернуть левую педаль велосипеда (не оборудованную звездочкой привода цепи) и установить ее вертикально в нижнее положение. Сама педаль должна располагаться горизонтально.

Передний велосипед необходимо устанавливать передним колесом влево.

Задний велосипед необходимо устанавливать передним колесом вправо.

Установка велосипеда на задний кронштейн

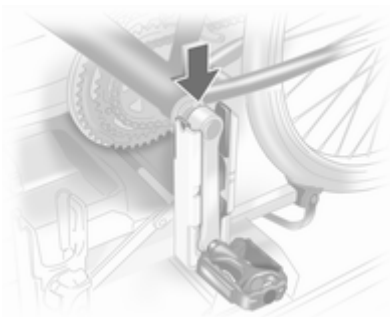

Установите велосипед. Поместите педали в отверстия pedalного уступа, как показано на рисунке.

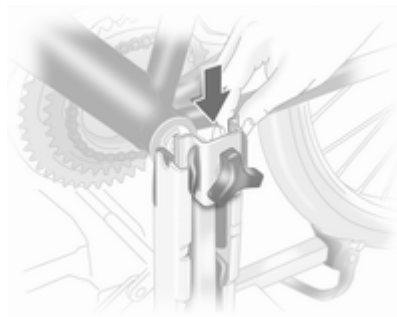

Вставьте крепление педалей во внешнюю направляющую pedalного уступа (сверху) и переместите его до упора вниз.

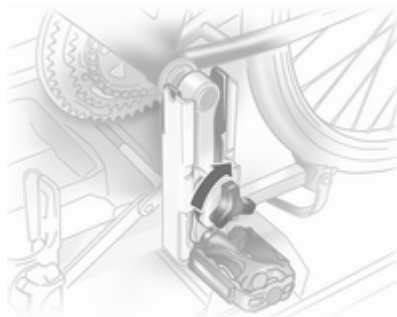

Закрепите педали поворотом соединительного винта, расположенного на креплении.



Расположите колесные уступы таким образом, чтобы велосипед занял более-менее горизонтальное положение. При этом расстояние между педалями и задней багажной дверью должно быть не менее 5 см.

Обе велосипедных шины должны располагаться на колесных уступах. Во избежание повреждений ни крышка pedalного подшипника, ни педали не должны касаться pedalного уступа.

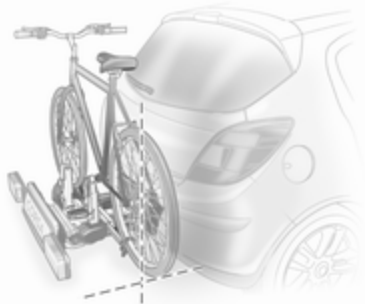

Выровняйте велосипед в продольном направлении: Слегка ослабьте крепление педалей.

Поместите велосипед в вертикальное положение при помощи поворотного рычага на педальном уступе.

Если два велосипеда трудно совместимы друг с другом, их относительное положение можно отрегулировать, изменяя положение колесных уступов и вращая поворотный рычаг на педальном уступе до

тех пор, пока велосипеды не перестанут касаться друг друга. Убедитесь в том, что зазор между велосипедом и автомобилем достаточно велик.

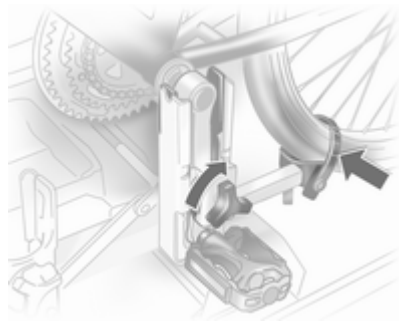

Затяните соединительный винт на педальном уступе в его максимальной точке.

Закрепите колеса обоих велосипедов в колесных уступах при помощи тросов-держателей.

Проверьте велосипед, убедитесь в том, что он надежно закреплен.

Положение колесных уступов и поворотного рычага на педальном уступе для каждого велосипеда следует записать. Наличие правильных сведений об их положении поможет ускорить установку велосипеда на автомобиль.

Снятие велосипеда с заднего кронштейна

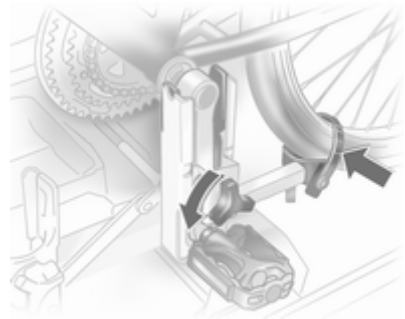

Снимите тросы-держатели с колес велосипедов.

Удерживая велосипед, ослабьте стягивающий винт крепления педального уступа, затем поднимите и снимите крепление.

Уборка заднего кронштейна

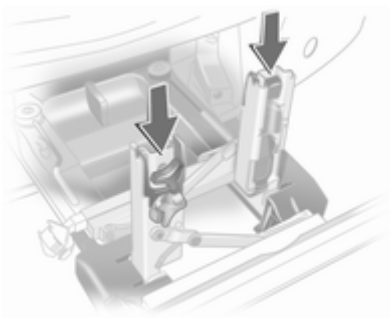

Вставьте крепления педалей в педальный уступ.

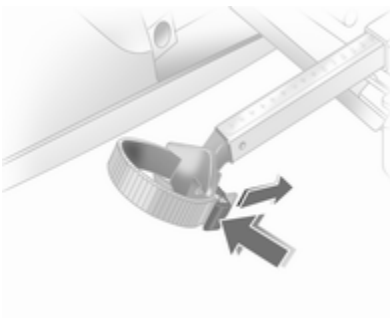

Вставьте трос-держатель и туго потяните его вниз как можно дальше.

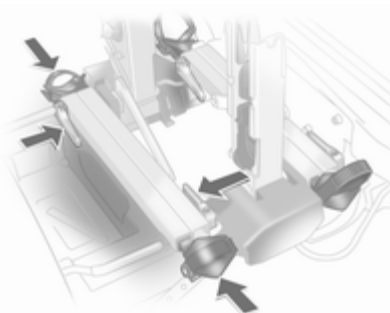

Нажмите на рычаг фиксатора и задвиньте колесные уступы до упора.

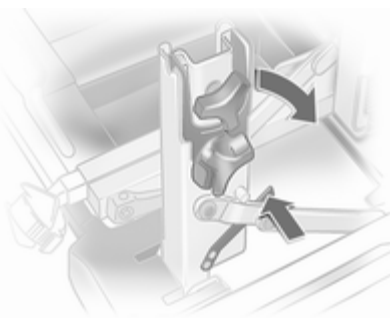

Высвободите стопорный рычаг диагональной опоры и сложите оба педальных уступа.

⚠ Предупреждение

Опасность защемления.

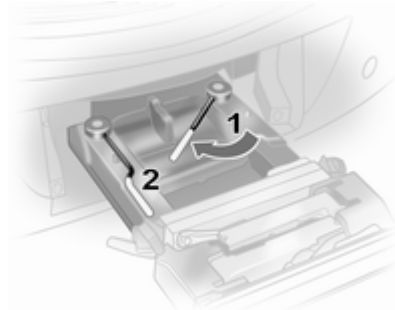

Поверните сначала правую (1), а затем левую (2) защелки, так чтобы соответствующие уступы оказались зафиксированы.

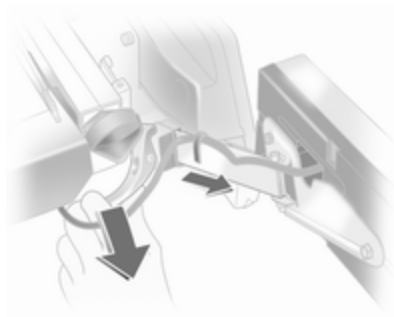

Прижмите защелку вниз и вытяните обе опоры ламп из упоров.

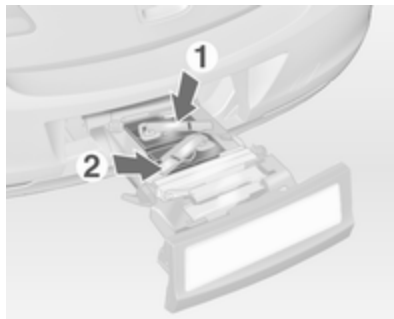

Сложите держатели ламп на задних сторонах задних фонарей.

Поместите сначала передний (1), а затем задний (2) задний фонарь в уступы и прижмите до упора. Во избежание повреждений полностью уберите кабели в направляющие.



Откройте заднюю багажную дверь. Поднимите рычаг фиксатора вверх и подайте кронштейн в бампер до упора.

Рычаг фиксатора должен вернуться в исходное положение.

⚠ Предупреждение

Если система работает неправильно, обратитесь в сервисный центр.

Багажное отделение

Увеличение багажного отделения

Спинка заднего сиденья (цельная или раздельная) может быть зафиксирована в вертикальном положении при транспортировке громоздких предметов.

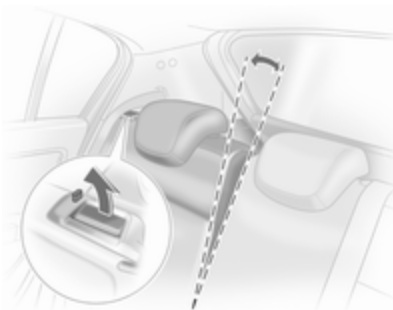

Потяните за ручку фиксатора, переместите спинку вперед, установите и зафиксируйте ее в вертикальном положении.

При разблокировке рядом с рычагом фиксатора видно красную маркировку. Спинка может быть зафиксирована в правильном положении, только если красный болт не выступает.

Если сиденья имеют раздельные спинки, разблокируйте спинку с нужной стороны. Если сиденье имеет цельную спинку, разблокируйте ее с обеих сторон.

Складывание спинок сидений заднего ряда

При необходимости снимите крышку багажного отделения. Нажмите на кнопку фиксатора и сложите подголовники.

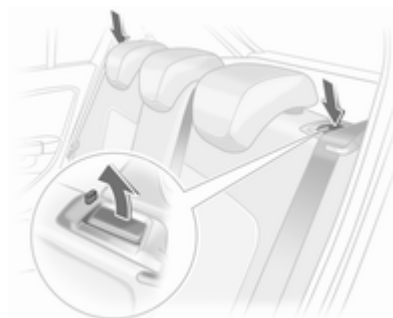

Проденьте ремни безопасности через боковые опоры, чтобы защитить их от повреждения. Складывая спинки сидений, расположите ремни безопасности вдоль них.

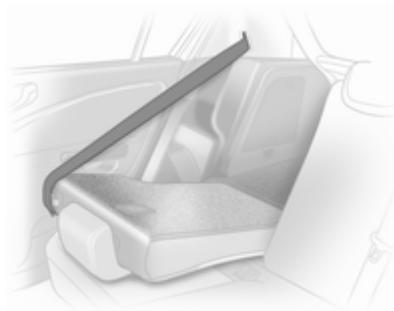

Освободите спинку сиденья (цельную или раздельную) при помощи рычага фиксатора и сложите ее на подушку сиденья.

Если сиденья имеют раздельные спинки, разблокируйте спинку с нужной стороны. Если сиденье имеет цельную спинку, разблокируйте ее с обеих сторон.

Если автомобиль необходимо загружать сзади, выньте ремень безопасности из направляющей, смотайте его и вставьте пластину замка в боковой держатель.

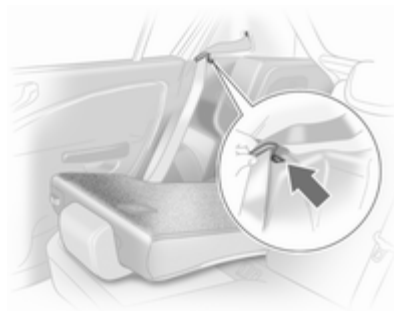

Переместите спинки задних сидений в вертикальное положение, так чтобы механизмы фиксатора с обеих сторон защелкнулись. После того как спинки будут зафиксированы, красная маркировка не должна быть больше видна.

Спинки задних сидений можно заблокировать в двух положениях.

Не запутайте ремень безопасности при перемещении спинки в вертикальное положение.

Установите крышку багажного отделения.

⚠ Предупреждение

Начинать движение на автомобиле можно только после того, как спинки сиденья будут надежно зафиксированы в штатном положении. В противном случае существует опасность личной травмы, повреждения груза или автомобиля в случае резкого торможения или столкновения.

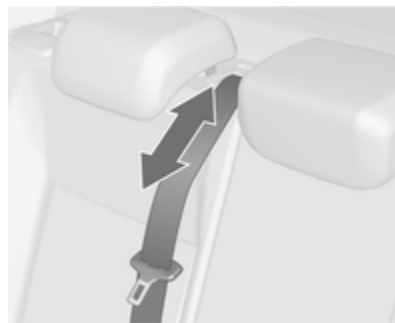

Ремень безопасности среднего сиденья может заблокироваться при слишком быстром подъеме спинки

сиденья вверх. Чтобы разблокировать подматывающий механизм, втяните или вытяните ремень примерно на 20 миллиметров, а затем отпустите его.

Крышка багажного отделения

Не кладите на крышку посторонних предметов.

5-дверный автомобиль



Поднимите заднюю часть крышки, высвободив ее из защелок, а затем удалите.

Установите в обратном порядке.

3-дверный пассажирский автомобиль

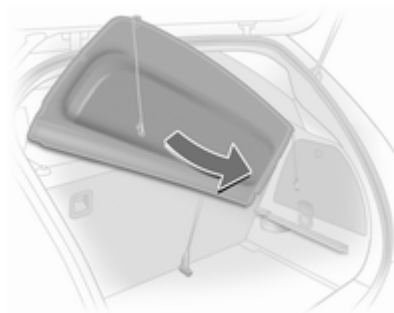

Поднимите заднюю часть крышки, установите ее под углом, а затем удалите.

Установите в обратном порядке.

Укладка грузов

Если багажное отделение полностью загружено, поместите багажное отделение за спинками задних сидений:

Поднимите заднюю часть крышки, так чтобы она высвободилась из защелок, после чего переместите ее по направляющим за задние сиденья.

Фургон

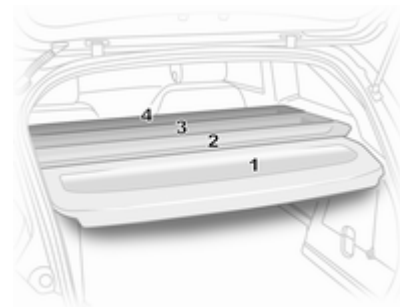

Крышка багажного отделения состоит из четырех сегментов, которые можно снимать и устанавливать по отдельности.

Задний сегмент (1) снимается и устанавливается аналогично крышке 3-дверного автомобиля Φ 69.

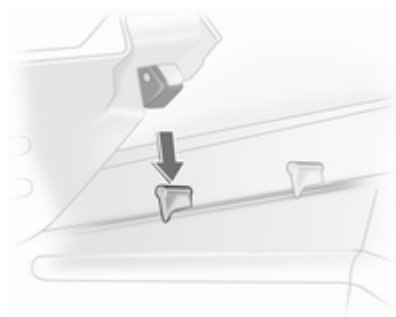

Для снятия трех остальных сегментов (со 2 по 4) поднимите ее заднюю часть, высвободите, скрутите и снимите.

Установите сегменты, с 4 по 1. Закрепите сегменты в боковых уступах.

В закрытом состоянии сегменты перекрываются в точках крепления.

Крышка заднего напольного отделения для хранения грузов

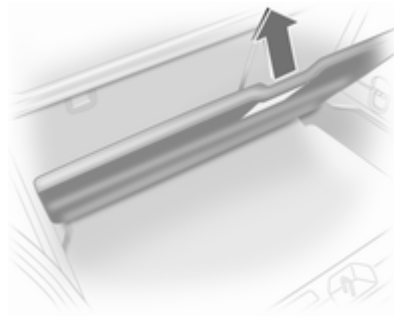

Двойная грузовая полка может быть установлена в багажном отделении в одном из двух положений:

- непосредственно под крышкой углубления для запасного колеса или напольной крышкой,
- или в верхних отверстиях багажного отделения.

Для того чтобы снять двойную грузовую полку, поднимите ее при помощи рычага и потяните назад.

Для того чтобы установить полку, подайте ее вперед в соответствующие направляющие, а затем опустите.

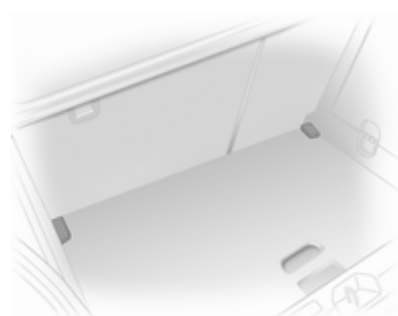

Если полка установлена в верхнем положении, пространство между ней и крышкой ниши запасного колеса можно использовать для укладки грузов.

В этом положении, если спинки задних сидений сложены, образуется практически ровная поверхность для укладки грузов.

Двойная грузовая полка может выдерживать нагрузку до 100 кг.

На автомобилях, оснащенных комплектом для ремонта шин, ниша для хранения запасного колеса может использоваться как дополнительное отделение для хранения грузов.

Крепежные проушины



Крепежные проушины предназначены для предотвращения смещения предметов, например, с помощью крепежных ремней или багажной сетки.

Знак аварийной остановки

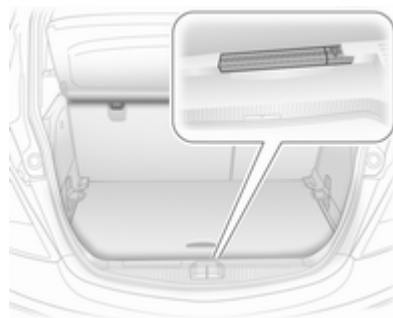

Храните знак аварийной остановки на задней стенке багажного отделения. Сначала вставьте знак в углубление слева, а затем - в направляющую справа.

Для того чтобы снять знак аварийной остановки, поднимите его с правой стороны и извлеките в правую сторону.

Дорожная аптечка

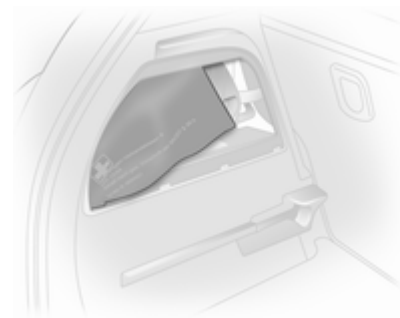

Уложите аптечку первой помощи (подушка) в отделение на левой стенке багажного отделения.

Для того чтобы открыть багажное отделение, высвободите и откройте крышку.

Багажник, устанавливаемый на крыше

Багажник на крыше

Из соображений безопасности и во избежание повреждения крыши рекомендуется использовать только разрешенные для автомобиля конструкции багажников.

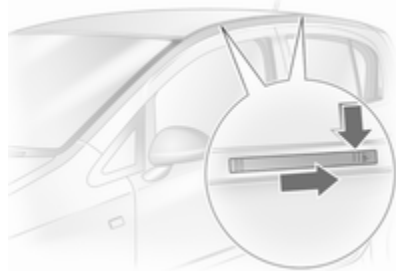

Если багажник не используется, снимите его с крыши в соответствии с инструкцией по установке.

Установка на автомобилях без потолочного люка

Отожмите крышки, скрывающие крепления багажника, устанавливаемого на крыше, вниз и назад при помощи ключа для откручивания колпачков клапанов ↻ 175.

Установка на автомобилях с потолочным люком

Высвободите крышки, скрывающие крепления багажника, устанавливаемого на крыше, подав задвижки в направлении, указанном стрелками (например, монетой), после чего снимите их движением вверх. Для того чтобы закрыть крепления багажника, устанавливаемого на крыше, вставьте крышки передней частью, а затем защелкните задвижки в задней части.

Закрепите багажник, устанавливаемый на крыше, в надлежащих местах, см. инструкции по эксплуатации закрытого багажника.

Сведения о разрешенных нагрузках

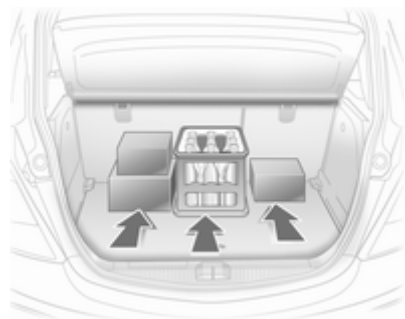

- Тяжелые предметы в багажном отделении должны быть размещены как можно ближе к спинкам сидений. Убедитесь, что спинки надежно зафиксированы. Если предметы можно укладывать один на другой, снизу нужно размещать более тяжелые вещи.
- Закрепите вещи в крепежных проушинах с помощью ремней.

- Незакрепленные предметы разместите в багажном отделении так, чтобы они не скользили.
- При перевозке груза в багажном отделении спинки заднего ряда сидений не должны быть наклонены вперед.
- Багаж не должен выступать за верхнюю кромку спинок сидений.
- Не размещайте никаких предметов на крышке багажного отделения или на приборной панели, не закрывайте датчик на приборной панели.
- Груз не должен мешать управлению педалями, стояночным тормозом и рычагом переключения передач, а также ограничивать свободу движений водителя. Не оставляйте в салоне автомобиля незакрепленные предметы.
- Движение с открытым багажным отделением запрещено.

⚠ Предупреждение

Всегда следует проверять, что груз надежно уложен в автомобиле. В противном случае объекты могут быть выброшены внутрь салона автомобиля и причинят травму или смерть пассажирам, повредят груз или автомобиль.

- Нагрузка определяется как разность между допустимой полной массой (см. идентификационную табличку ⇨ 199) и массой снаряженного автомобиля согласно стандарту ЕС.

Чтобы рассчитать полезную весовую нагрузку, проверьте данные вашего автомобиля по таблице веса в начале этого руководства.

Снаряженная масса по нормативам ЕС включает в себя массу водителя (68 кг), багажа (7 кг) и всех жидкостей (заполнение топливного бака на 90%).

Дополнительное оборудование и принадлежности увеличивают снаряженную массу автомобиля.

- При движении с багажником на крыше снижается боковая ветровая устойчивость автомобиля, управляемость автомобиля ухудшается из-за более высокого центра тяжести. Распределите груз равномерно и закрепите его должным образом крепежными стропами. Отрегулируйте давление в шинах и скорость автомобиля в соответствии с загрузкой. Чаще проверяйте и подтягивайте стропы креплений.

Допустимая масса груза, перевозимого на крыше, составляет 75 кг. Нагрузка на крышу складывается из массы багажника на крыше и массы груза.

Приборы и средства управления

Органы управления	74
Сигнализаторы, измерительные приборы и индикаторы	80
Информационные дисплеи	90
Информационные сообщения	95
Бортовой компьютер	97
Сохранение индивидуальных настроек	101

Органы управления

Регулировка положения рулевого колеса

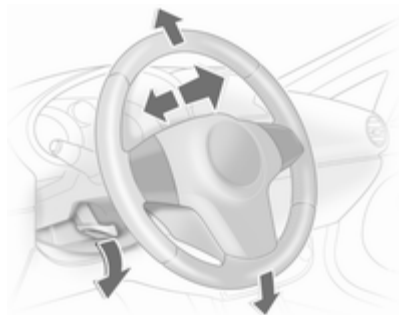

Отоприте рычаг, отрегулируйте рулевое колесо, затем зафиксируйте рычаг и убедитесь, что он полностью заблокирован.

Выполняйте регулировку только на стоящем автомобиле с разблокированным рулевым колесом.

Органы управления на рулевом колесе

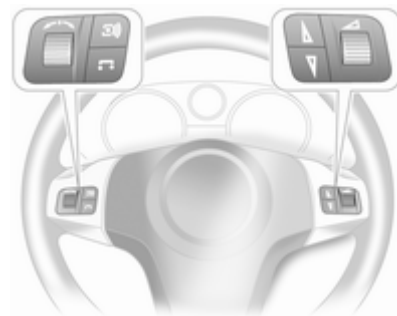



С помощью установленных на рулевом колесе органов управления можно управлять информационно-развлекательной системой Info-Display.

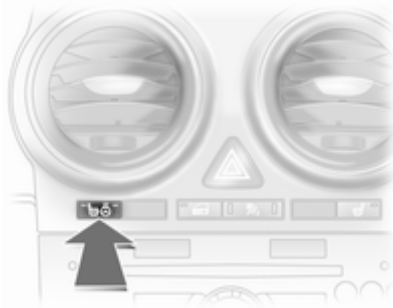

Подробная информация приведена в руководстве по информационно-развлекательной системе.

Рулевое колесо с обогревом



Включите обогреватель вместе с обогревом сиденья одним или несколькими нажатиями на кнопку   при включенном зажигании.

Включается светодиод : обогрев водительского сиденья включен.

Включаются светодиоды  и : обогрев сиденья водителя и рулевого колеса включены.

Включается светодиод : обогрев рулевого колеса включен.



Обогрев рулевого колеса осуществляется при работающем двигателе. Обогревается показанная на рисунке часть рулевого колеса.

Звуковой сигнал



Нажмите .

Очиститель/омыватель ветрового стекла

Очиститель ветрового стекла

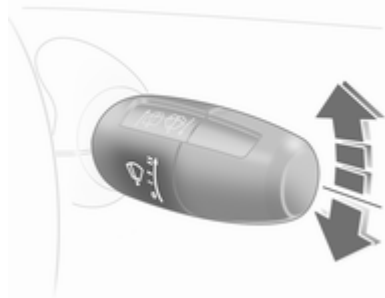

Пружина всегда возвращает рычаг в исходное положение.

≡ = быстро

— = медленно

-- = интервальная очистка

○ = выкл

Для однократного включения неработающего стеклоочистителя нажмите рычаг вниз.

Для перехода к нужному режиму работы стеклоочистителя переведите рычаг через точку сопротивления и удерживайте его. В положении ○ подается звуковой сигнал. Не включать, если ветровое стекло обледенело.

Выключать на мойках.

Регулируемый интервал очистки

Для установки интервала работы стеклоочистителя в диапазоне от 2-х до 15 секунд: включите зажигание, переведите рычаг вниз из положения ○, выждите требуемое время и поднимите рычаг в положение --.

После включения зажигания и установки рычага в положение -- интервал будет равен 6 секундам.

Автоматические стеклоочистители с датчиком дождя

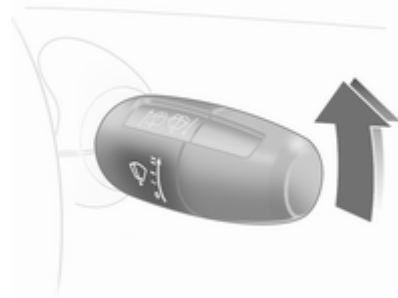

-- = Автоматические стеклоочистители с датчиком дождя

Датчик дождя определяет количество воды на ветровом стекле и автоматически регулирует частоту работы стеклоочистителей.

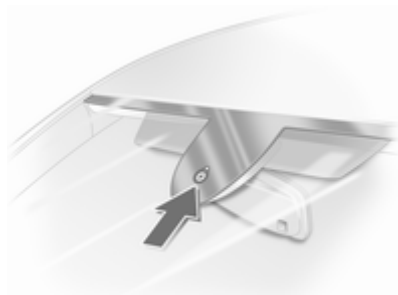

Не допускайте попадания на датчик пыли, грязи и льда.

Омыватель ветрового стекла

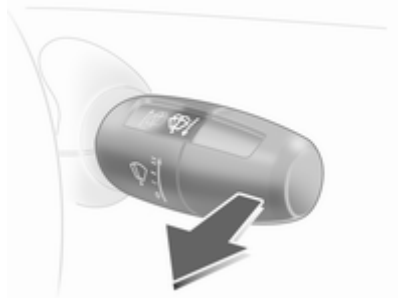

Потяните рычаг. Промывочная жидкость разбрызгивается на ветровое стекло и стеклоочистители делают несколько ходов.

Очиститель/омыватель заднего стекла

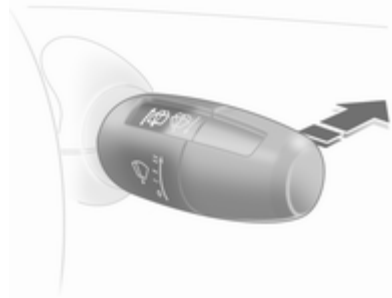

Нажмите рычаг вперед. Очиститель заднего стекла включится в прерывистом режиме. Для включения снова нажмите рычаг вперед.

Если удерживать рычаг в таком положении, на заднее стекло будет разбрызгиваться омывающая жидкость.

При включении заднего хода и работающих стеклоочистителях стеклоочиститель ветрового стекла включается автоматически. Включение или выключение этой функции может быть отменено. Сохранение индивидуальных настроек ⇨ 101.

Наружная температура

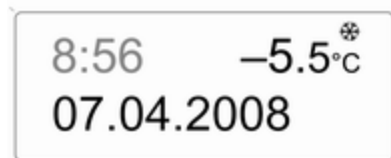

На понижение температуры воздуха указатель реагирует сразу, а на повышение – с задержкой.

Для предупреждения о возможном обледенении дороги при падении наружной температуры ниже 3 °C на Triple-Info-Display или Board-Info-Display отображается значок ❄. ❄ горит до тех пор, пока температура не превысит 5 °C.

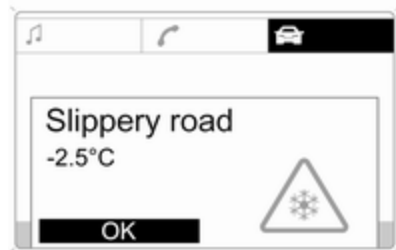

20002

В автомобилях с Graphic-Info-Display или Color-Info-Display предупреждения об обледеневшей дороге выводятся на дисплей. Ниже -5 °C сообщения не выводятся.

⚠ Предупреждение

Дорога может быть покрыта льдом, даже если дисплей показывает несколько градусов выше 0 °C.

Часы

Дата и время выводятся на Info-Display.

Graphic-Info-Display,
Color-Info-Display ↷ 90.

Установите дату и время на Triple-Info-Display

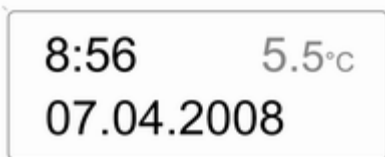

20003



Информационно-развлекательная система должна быть выключена. Включите режим установки, удерживая кнопку Ⓞ нажатой около 2 секунд. Частота мигания регулируется с помощью кнопки Ⓞ. Кнопка Ⓞ используется для перехода к следующему режиму и для выхода из режима установки.

Автоматическая синхронизация времени

Сигнал RDS большинства радиостанций в УКВ-диапазоне позволяет автоматически установить время, что указывается значком Ⓞ на дисплее.

Некоторые передатчики правильный сигнал времени не посылают. В таких случаях рекомендуется выключить автоматическую синхронизацию времени.

Включите режим настройки и перейдите на установку года. Удерживайте кнопку Ⓞ нажатой около 3 секунд до тех пор, пока на дисплее не замигает Ⓞ и не появится надпись "RDS TIME". Включение (RDS TIME 1) и выключение

(RDS TIME 0) функции осуществляется кнопкой . С помощью кнопки  выйдете из режима установки.

Штепсельные розетки

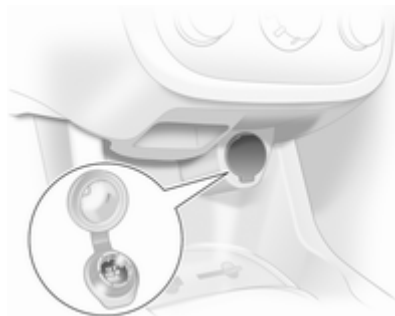

Штепсельная розетка расположена в центральной консоли.

Внимание

Не повредите розетки неподходящими вилками.

При подключении дополнительных устройств при неработающем двигателе аккумуляторная батарея разряжается. Максимальная потребляемая мощность не должна превышать 120 Вт. Не подключайте генерирующие электрический ток приборы, например, зарядные устройства или аккумуляторы.

Подключенные дополнительные приборы должны отвечать требованиям по электромагнитной совместимости в соответствии с DIN VDE 40 839.

Во время работы компрессора из комплекта для ремонта шин к штепсельной розетке не могут быть подключены другие потребители.

Прикуриватель

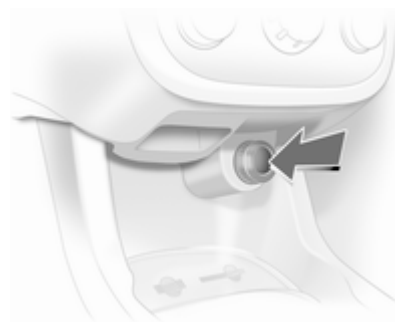

Прикуриватель расположен в центральной консоли.

Нажмите прикуриватель. Он выключается автоматически, когда спираль раскалится. Выньте прикуриватель.

Пепельницы

Внимание

Предназначены только для пепла, а не для горящих окурков.

Переносная пепельница

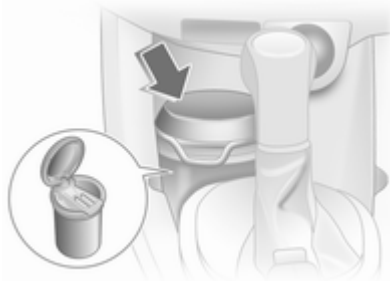

Переносную пепельницу можно устанавливать в подстаканники. Откройте крышку, чтобы воспользоваться ей.

Сигнализаторы, измерительные приборы и индикаторы

Приборная панель

На некоторых вариантах исполнения стрелки приборов при включении зажигания могут кратковременно зашкаливать.

Спидометр

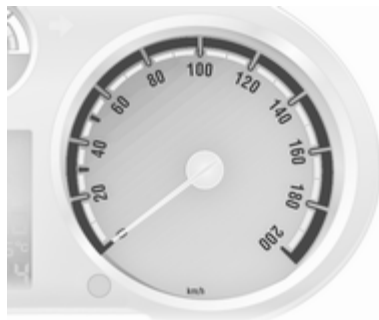

Показывает скорость движения автомобиля.

Предупреждение о скорости

Функция "Индивидуальный ключ" Р6 позволяет установить для каждого ключа автомобиля определенную предельную скорость. При превышении этой скорости подается звуковой сигнал. Сохранение индивидуальных настроек ⇨ 101.

Одометр



Нижняя строка показывает пройденный путь.

Счетчик текущего пробега

Верхняя строка показывает расстояние, пройденное автомобилем после последнего сброса счетчика.

Для сброса при включенном зажигании нажмите кнопку сброса на несколько секунд.

Тахометр



Индикация частоты вращения двигателя.

При движении на каждой передаче следует поддерживать минимальное число оборотов (если возможно).

Внимание

Если указатель переходит в красную зону предупреждения, это означает, что превышена максимальная разрешенная частота вращения двигателя. Двигатель может быть поврежден.

Указатель уровня топлива



Отображает уровень топлива в баке.

Если уровень топлива слишком низок, включается . При включении этого индикатора следует незамедлительно заправиться.

Категорически запрещается движение до полного опустошения бака.

Из-за остающегося в баке топлива объем дозаправки может быть меньше указанной емкости бака.

Дисплей технического обслуживания



Когда подходит время очередного технического обслуживания, выводится сообщение **InSP**. Другая информация ⇨ 195.

Дисплей коробки передач



На дисплей коробки передач выводится режим ее работы и выбранная передача.

- P** = Положение парковки автоматической коробки передач
- R** = Задний ход
- N** = Нейтральное положение

- A** = Автоматический режим работы автоматизированной механической коробки передач
- D** = Передача
- 1, 2, 3** = Выбранная передача, автоматическая коробка передач
- 1 - 5** = Текущая передача, автоматизированная механическая коробка передач, ручной режим работы

Индикаторы

Описанные ниже индикаторы на некоторых версиях автомобиля могут отсутствовать. Описание распространяется на все версии исполнения приборов. При включении зажигания на короткое время загорится большинство индикаторов, что можно рассматривать как проверку их работоспособности.

- Цвета индикаторов обозначают:
- красный = опасность, важное напоминание
 - желтый = предупреждение, справка, неисправность
 - зеленый = подтверждение включения
 - синий = подтверждение включения

Индикаторы на панели приборов

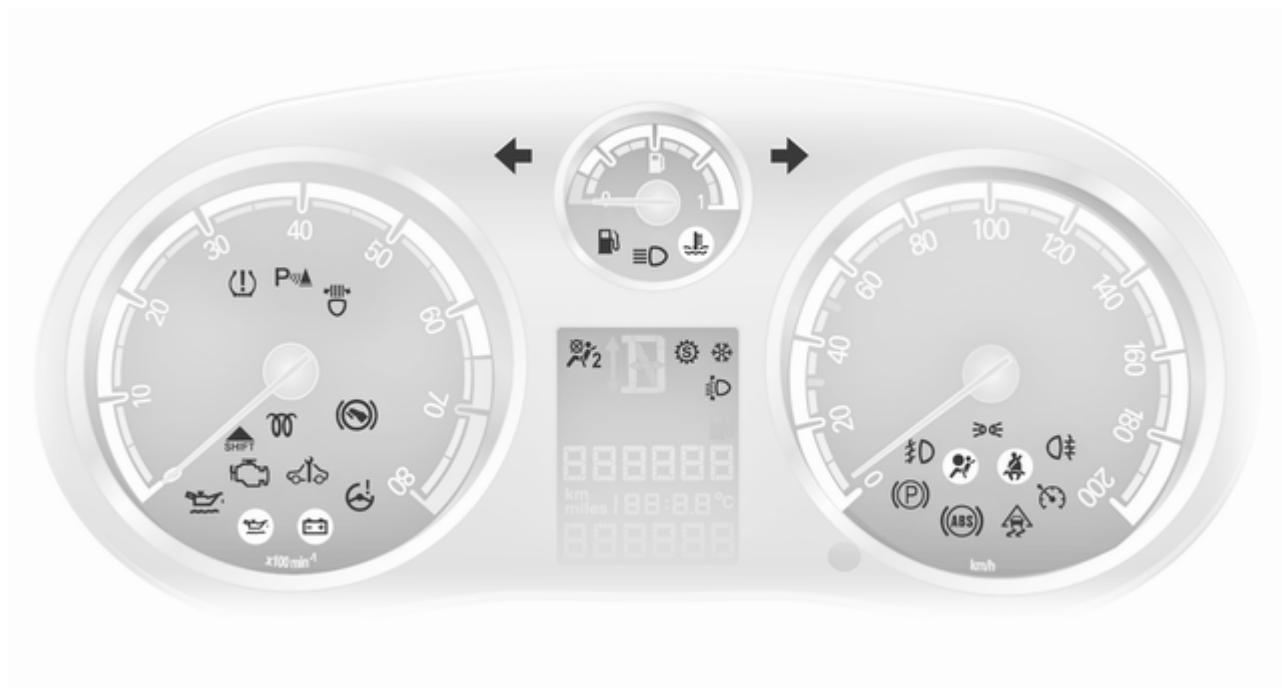

Указатель поворота

Загорается или мигает зеленым светом ⇨.

Непрерывное горение

Индикатор включается на короткое время при включении стояночных огней.

Мигание

Индикатор мигает при включенных указателях поворота или при включении аварийной световой сигнализации.

Частое мигание: выход из строя лампы указателя поворотов или соответствующего предохранителя, выход из строя лампы указателя поворотов прицепа.

Замена ламп ⇨ 158. Предохранители ⇨ 170. Указатели поворота ⇨ 106.

Напоминание о ремне безопасности

☞ загорается или мигает красным светом.

Непрерывное горение

После включения зажигания до пристегивания ремнем безопасности.

Мигание

После начала движения до пристегивания ремнем безопасности.

Пристегивание ремня безопасности ⇨ 44.

Подушка безопасности и натяжители ремней безопасности

☞ загорается красным светом.

При включении зажигания индикатор горит в течение примерно 4 секунд. Если он не включается, не гаснет через 4 секунды или горит во время движения, это означает неисправность натяжителя ремня или подушек безопасности. В этом случае мигает также подсветка кнопки ☞. Подушки и натяжители ремней безопасности могут не сработать при столкновении.

Непрерывное горение индикатора ☞ свидетельствует о срабатывании натяжителей ремней безопасности или подушек безопасности.

⚠ Предупреждение

Немедленно обратитесь на станцию техобслуживания для устранения неисправности.

Система подушек безопасности, натяжители ремней безопасности ⇨ 45, ⇨ 42.

Отключение подушки безопасности

☞₂ и светодиод подсветки кнопки ☞₂ горят: подушка безопасности отключена ⇨ 50.

☞₂ мигает: система может быть включена или отключена в течение 15 секунд после включения зажигания ⇨ 50.

Система зарядки

Загорается или мигает красным светом .

Он включается после включения зажигания и выключается вскоре после запуска двигателя.

Включение при работающем двигателе

Остановиться, остановить двигатель. Аккумуляторная батарея не заряжается. Может быть нарушено охлаждение двигателя. У дизельного двигателя может отключиться сервоусилитель тормозной системы. Обратитесь за помощью на станцию техобслуживания.

Мигает во время и после запуска двигателя

Напряжение батареи пульта упало ниже допустимого уровня. Проверьте электросистему на станции техобслуживания.

Сигнализатор неисправности

Горит или мигает желтым светом .

Он включается после включения зажигания и выключается вскоре после запуска двигателя.

Включение при работающем двигателе

Неисправность системы снижения токсичности отработавших газов. Возможно превышены допустимые пределы параметров отработавших газов. Немедленно обратитесь за помощью на станцию техобслуживания.

Мигание при работающем двигателе

Неисправность, которая может привести к повреждению катализатора. Уменьшите давление на педаль акселератора пока мигание не прекратится. Следует незамедлительно обратиться за помощью на станцию техобслуживания.

Скоро потребуется выполнить очередное техническое обслуживание автомобиля

 горит или мигает желтым светом.

Включение при работающем двигателе

Неисправность электронной системы управления двигателем или коробкой передач. Электронные блоки переключились на аварийную программу. Это может сопровождаться повышенным расходом топлива и ухудшением ходовых качеств автомобиля.

Если после повторного пуска двигателя неисправность не исчезнет, обратитесь за помощью на станцию техобслуживания.

Горит вместе с InSP4 на служебном дисплее

Обратитесь за помощью на станцию техобслуживания, для того чтобы слить конденсат из фильтра очистки дизельного топлива.

Мигание при включении зажигания

Неисправность электронного иммобилайзера. Пуск двигателя невозможен ↪ 28.

Тормозная система и сцепление

Ⓢ загорается или мигает красным светом.

Непрерывное горение

Горит при отпущенном стояночном тормозе, если уровень жидкости в тормозной системе и сцеплении слишком низкий ↪ 155.

Предупреждение

Остановитесь. Не продолжайте движение. Проконсультируйтесь на станции техобслуживания.

Горит после включения зажигания при включенном стояночном тормозе ↪ 138.

Мигание

На автомобилях с автоматизированной механической коробкой передач Ⓢ мигает несколько секунд после выключения зажигания, если не включен стояночный тормоз.

На автомобилях с автоматизированной механической коробкой передач Ⓢ мигает, если при открытии двери водителя не включена передача и стояночный тормоз.

Антиблокировочная тормозная система (ABS)

Загорается красным светом Ⓢ.

Загорается на несколько секунд после включения зажигания. Система готова к работе, когда индикатор гаснет.

Если индикатор не гаснет спустя несколько секунд или горит во время движения, это означает неисправность системы ABS. Тормозная система продолжает функционировать, но без ABS.

Антиблокировочная тормозная система ↪ 137.

Переключение на повышенную передачу

 горит зеленым светом.

Для экономии топлива при высокой частоте вращения коленчатого вала двигателя рекомендуется включать повышенную передачу.

Спортивный режим работы

 горит желтым светом.

Символ горит при включенном спортивном режиме ↪ 134.

Зимний режим работы

 горит желтым светом.

Символ горит при включенном зимнем режиме ↪ 129, ↪ 134.

Усилитель рулевого управления

 горит желтым светом.

Неисправность усилителя рулевого управления. Возможно, неисправен усилитель рулевого управления. Управление автомобилем

возможно, однако для поворота необходимо прикладывать большее усилие. Обратитесь за помощью на станцию техобслуживания.

Ультразвуковая система помощи при парковке

Горит или мигает желтым светом .

Непрерывное горение

Неисправность в системе. Устраните причину неисправности на станции техобслуживания.

Мигание

Неисправность в результате попадания на датчики грязи, льда или снега.

или

Помехи от внешних источников ультразвука. Как только источник помех будет устранен, система работает нормально.

Ультразвуковая система помощи при парковке  141.

Система динамической стабилизации

 мигает или горит желтым светом.

Он горит после включения зажигания несколько секунд.

Мигание во время движения

Система включена. Мощность двигателя может упасть, и автомобиль может притормаживаться автоматически  138.

Включен во время движения

Система отключена или неисправна. Можно продолжить поездку. Однако в зависимости от состояния дорожного полотна может снизиться устойчивость.

Устраните причину неисправности на станции техобслуживания.

ESP®Plus  138.

Температура охлаждающей жидкости двигателя

Загорается красным светом .

Включение при работающем двигателе

Остановиться, остановить двигатель.

Внимание

Слишком высокая температура охлаждающей жидкости.

Немедленно проверьте уровень охлаждающей жидкости  154.

Если уровень охлаждающей жидкости недостаточен, обратитесь за помощью на станцию техобслуживания.

Предварительный подогрев и дизельный фильтр твердых частиц

 Горит или мигает желтым светом.

Непрерывное горение

Включен предварительный подогрев. Включается только при пониженной температуре наружного воздуха.

Мигание

(в автомобилях с дизельным фильтром твердых частиц).

Индикатор  мигает, если фильтр нуждается в очистке, а условия предыдущей поездки не позволили произвести автоматическую очистку. Продолжайте движение и по возможности поддерживайте число оборотов двигателя не ниже 2000 об/мин.

Индикатор  выключится, как только операция самоочистки полностью завершится.

Фильтр твердых частиц дизельного двигателя  125.

Система обнаружения падения давления в шинах

 горит красным или желтым светом.

Горит красным светом.

Обнаружено падение в шинах. Немедленно остановитесь и проверьте давление в шинах.

Горит желтым светом.

Неисправность в системе. Проконсультируйтесь на станции техобслуживания.

Система обнаружения падения давления  177.

Давление моторного масла

 загорается красным светом.

Он горит несколько секунд после включения зажигания.

Включение при работающем двигателе**Внимание**

Может быть нарушена смазка двигателя. Это может привести к повреждению двигателя и/или блокировке ведущих колес.

1. Выжмите сцепление.
2. Включите нейтральную передачу, переведите рычаг селектора передач в положение **N**.

3. Как можно быстрее выведите автомобиль из потока, не мешая другим автомобилям.
4. Выключите зажигание.

 Предупреждение

При выключенном двигателе для торможения и поворота рулевого колеса требуются значительно большие усилия.

Не вынимайте ключ до полной остановки автомобиля, в противном случае блокировка рулевого колеса может привести к возникновению аварийной ситуации.

Перед тем, как обращаться на станцию техобслуживания  153, следует проверить уровень моторного масла.

Низкий уровень моторного масла

 горит желтым светом.

Уровень масла в двигателе проверяется автоматически.

Включение при работающем двигателе

Низкий уровень масла в двигателе. Проверьте уровень масла в двигателе и при необходимости долейте ↻ 153.

Мало топлива

Горит или мигает желтым светом .

Непрерывное горение

Недостаточный уровень топлива в баке.

Мигание

Запас топлива израсходован. Немедленно заправьте автомобиль. Категорически запрещается движение до полного опустошения бака.

Неправильная подача топлива может вызвать перегрев каталитического нейтрализатора ↻ 127.

Удаление воздуха из топливной системы дизеля ↻ 157.

Нажмите педаль тормоза

 горит желтым светом.

Двигатель с автоматизированной механической коробкой передач можно запустить только при нажатой педали тормоза. Если педаль тормоза не нажата, горит индикатор ↻ 132.

Наружное освещение

 горит зеленым светом.

Горит при включенном наружном освещении ↻ 103.

Дальний свет

 горит синим светом.

Горит при включенном дальнем свете и при мигании фарами ↻ 104.

Система адаптивных фар

Горит или мигает желтым светом .

Непрерывное горение

Неисправность в системе.

Обратитесь за помощью на станцию техобслуживания.

Мигание

Система переключена на симметричный ближний свет.

Контрольный индикатор  мигает около 4 секунд после включения зажигания в качестве напоминания о том, что передние фары включены в режиме симметричного ближнего света ↻ 105.

Противотуманная фара

 горит зеленым светом.

Горит при включенных передних противотуманных фарах ↻ 107.

Задний противотуманный фонарь

 горит желтым светом.

Горит при включенных задних противотуманных фонарях ⇨ 107.

Круиз-контроль

☞ загорается или мигает зеленым светом.

Непрерывное горение

Горит при включенной системе ⇨ 139.

Мигание

Круиз-контроль был включен при ненажатой педали тормоза.

Информационные дисплеи

Тройной информационный дисплей

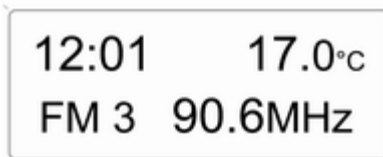

20004

Вывод информации о времени, наружной температуре и дате или информации информационно-развлекательной системы.

При выключенном зажигании для вывода на дисплей времени, даты и наружной температуры необходимо быстро нажать одну из двух расположенных под дисплеем кнопок.

Графический информационный дисплей, цветной информационный дисплей



20025

Вывод времени, наружной температуры, даты или информационно-развлекательной системы (когда она включена), а также электронной системы климат-контроля.

Color-Info-Display выводит информацию в цвете.

Объем выводимой информации и вид, в котором она выводится, зависят от оснащения автомобиля и используемых настроек.

Выбор функций

С помощью дисплея можно использовать и настраивать информационно-развлекательную систему и электронную систему климат-контроля.

Режимы работы выбираются с помощью меню и кнопок, многофункциональной ручки управления информационно-развлекательной системы или левого управляющего маховичка на рулевом колесе.

Выбор с помощью кнопок информационно-развлекательной системы

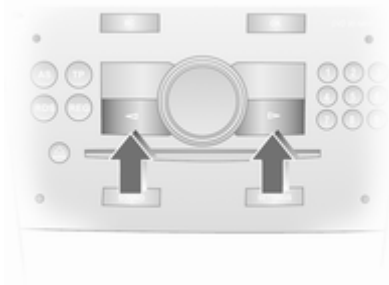

Пункты меню можно выбрать через меню и или кнопками информационно-развлекательной системы. Кнопка ОК используется для выбора выделенного пункта или подтверждения команды.

Для выхода из меню нажимайте правую или левую клавиши со стрелкой, пока не появится **Return (назад)** или **Main (главн.)**, и сделайте выбор.

Выбор с помощью многофункционального переключателя

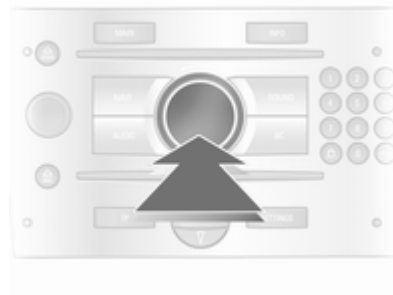

Поворачивайте многофункциональный переключатель для выделения пунктов меню или команд и для выбора функциональных разделов.

Для выбора выделенного пункта или подтверждения команды, на многофункциональный переключатель нужно нажать.

Для выхода из меню поворачивайте многофункциональный переключатель, пока не появится **Return (назад)** или **Main (главн.)**, и сделайте выбор.

Выбор с помощью левого маховичка управления на рулевом колесе



Для выбора пункта меню поверните маховичок.

Нажмите на маховичок для выбора выделенного пункта меню или подтверждения команды.

Разделы режимов работы



Для каждого функционального раздела предусмотрена главная страница (Main), которая выбирается в верхней части дисплея (кроме информационно-развлекательной системы CD 30 или портала мобильного телефона):

- Аудиосистема,
- Навигационная система,
- Телефон,
- Бортовой компьютер.

Системные установки



20013

Нажмите кнопку **Main** информационно-развлекательной системы. Нажмите кнопку **Settings** информационно-развлекательной системы. Для информационно-развлекательной системы CD 30 выбор меню не предусмотрен.

Установка времени и даты



20014

Из меню **Settings (настройки)** выберите пункт **Time, Date (время, дата)**.

Выберите нужные пункты меню и выполните настройку.

Автоматическая синхронизация времени

С помощью сигнала RDS большинства УКВ-радиостанций возможна автоматическая настройка времени.

Некоторые передатчики правильный сигнал времени не посылают. В таких случаях мы рекомендуем выключить автоматическую синхронизацию времени.

В дополнение к этому, в информационно-развлекательной системе с навигационной системой при приеме сигнала GPS со спутника также производится корректировка времени и даты.

Для включения функции выделите поле перед **Synchron. clock automatical. (автом. синхр. часов)** в меню **Time, Date (время, дата)**.

Выбор языка



20015

Для некоторых режимов можно выбрать язык дисплея.

Из меню **Settings (настройки)** выберите пункт **Language (язык)**.

Выберите нужный язык.



20016

Выбранный язык указывается ► перед пунктом меню.

В системах с голосовыми сообщениями после смены языка отображения задается вопрос, нужно ли изменить и язык голосового информатора - см. руководство по эксплуатации информационно-развлекательной системы.

Выбор единиц измерения



20017

Из меню **Settings (настройки)** выберите пункт **Units (единицы)**.

Выберите удобную для вас систему единиц измерения.

Выбор указывается ● перед пунктом меню.

Регулировка контрастности (Graphic-Info-Display)

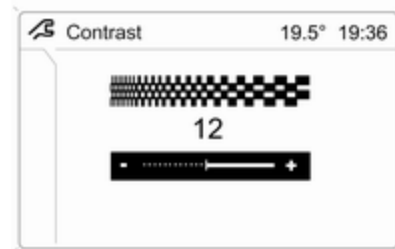

20018

Из меню **Settings (настройки)** выберите пункт **Contrast (контраст)**.

Подтвердите требуемую настройку.

Настройка режима отображения

Яркость дисплея зависит от освещенности в салоне автомобиля. Дополнительные настройки можно сделать следующим образом:

Из меню **Settings (настройки)** выберите пункт **Day / Night (день/ночь)**.

Automatic (автоматическ.) Цвета подобраны к наружному освещению.

Always day design (всегда дневная гамма) черный или цветной текст на светлом фоне.

Always night design (всегда ночная гамма) белый или цветной текст на темном фоне.

Выбранный язык указывается ● перед пунктом меню.

Логика зажигания

См. руководство по эксплуатации информационно-развлекательной системы.

Информационные сообщения

Сообщения выдаются через дисплей приборной панели или в виде предупреждающих звуковых сигналов. Сообщения системы контроля выводятся на Info-Display. Некоторые сообщения выводятся в сокращенном виде. Подтвердите предупредительное сообщение при помощи многофункциональной рукоятки ↗ 90.

Предупреждающие звуковые сигналы

При запуске двигателя или во время движения

- Если не пристегнут ремень безопасности.
- Если при трогании с места не закрыта дверь или задняя дверь.
- Если при включенном стояночном тормозе превышена заданная скорость.

- Если превышена запрограммированная на заводе скорость.
- Если на автомобиле с автоматизированной механической коробкой передач открыта дверь водителя при работающем двигателе, включенной передаче и не нажатой педали тормоза.
- Предупредительный звуковой сигнал подается трижды, если задний кронштейн выдвинут и включена задняя передача.

Если открыта дверь водителя в запаркованном автомобиле

- При вставленном ключе в замок зажигания.
- При включенных наружных осветительных приборах.
- Если при наличии автоматизированной коробки передач при остановленном двигателе не задействован стояночный тормоз и не включена передача.

Напряжение аккумуляторной батареи

Низкое напряжение батарейки пульта дистанционного управления. На автомобилях без системы контроля сообщение **InSP3** выводится на дисплей приборной панели. Замените батарейку ↗ 21.

Выключатель стоп-сигнала

При торможении не включаются стоп-сигналы. Немедленно обратитесь на станцию техобслуживания для устранения неисправности.

Слейте конденсат из топливного фильтра

При попадании воды в фильтр дизельного топлива на приборной панели выводится сообщение **InSP4**. На некоторых моделях вместе с «!» на приборной панели загорается сообщение **InSP4**. Проконсультируйтесь на станции техобслуживания.

Освещение

Отслеживается работа основных приборов внешнего освещения, включая кабели и предохранители. При езде с прицепом дополнительно контролируется работа осветительных приборов прицепа. Прицепы со светодиодными приборами должны иметь переходник, позволяющий контролировать работу светодиодов как обычных ламп накаливания.



20020

Вышедший из строя прибор освещения отмечается на информационном дисплее или на дисплей приборной панели выводится сообщение **InSP2**.

Бортовой компьютер



Бортовой компьютер является источником информации о движении, которая непрерывно регистрируется и вычисляется.

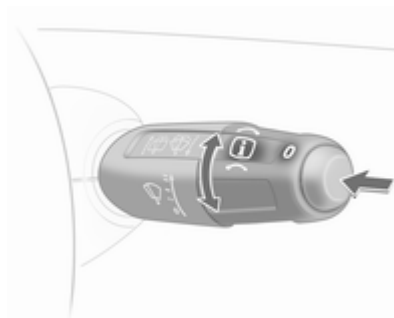

Для выбора функций используются клавиши на рычаге управления стеклоочистителями.

Поверните регулятор, чтобы выбрать:

- Запас хода
- Текущий расход
- Пройденный путь
- Средняя скорость
- Абсолютный расход топлива
- Средний расход топлива
- Таймер

Запас хода

Запас хода рассчитывается на основе текущего остатка топлива в баке и текущего расхода. На дисплей выводится усредненное значение.

Спустя некоторое время после заправки величина запаса хода автоматически обновляется.

При низком уровне топлива в баке на дисплей выводится сообщение. Подтвердите предупредительное сообщение нажатием на **0** на рычаге стеклоочистителя.

Текущий расход

Указание текущего расхода. На низких скоростях выводится расход топлива в час.

Пройденный путь

Выводится пройденный путь.

Средняя скорость

Выводится средняя скорость движения. Результат можно сбросить в любой момент.

Абсолютный расход топлива

Выводится количество израсходованного топлива.

Средний расход топлива

Вывод среднего расхода. Результат можно сбросить в любой момент.

Таймер

Отсчет времени с момента включения до момента выключения.

Нажмите клавишу **O**, чтобы начать или завершить отсчет.

Сброс бортового компьютера

Можно перезагрузить результаты или расчет следующей информации бортового компьютера:

- пробега,
- средней скорости,
- абсолютного расхода топлива,
- средний расход топлива.

Выберите нужную функцию. Для того чтобы обнулить значение, удерживайте нажатой кнопку **O** более трех секунд.

Для того чтобы сбросить все функции, удерживайте нажатой кнопку **O** в течение более 6 секунд.

Бортовой компьютер в графическом или цветном информационном дисплее

Главная страница бортового компьютера (Main) содержит информацию о запасе хода, текущем и среднем расходе для **ВС 1**.

Для вывода на бортовом компьютере других параметров движения нажмите кнопку **ВС (бортовой компьютер)** информационно-развлекательной системы, выберите на дисплее меню бортового компьютера или нажмите левый маховичок на рулевом колесе.

Выберите в меню бортового компьютера **ВС 1** или **ВС 2**.

Запас хода



20025

Запас хода рассчитывается на основе текущего остатка топлива в баке и текущего расхода. На дисплей выводится усредненное значение.

Спустя некоторое время после заправки величина запаса хода автоматически обновляется.

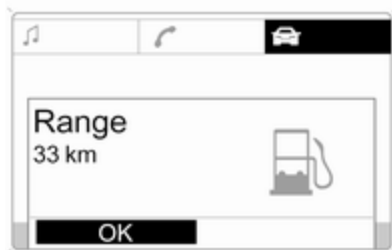

20026

При низком уровне топлива в баке на дисплей выводится сообщение **Range (запас хода)**.

Когда топливный бак почти пустой, на дисплей выводится сообщение **Please refuel! (Заправьте топливо!)**.

Текущий расход

Индикация текущего расхода. На низких скоростях выводится расход топлива в час.

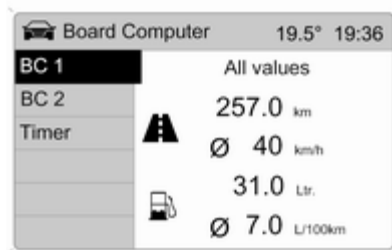

20027

Пробег

Выводится пройденный путь. Результат можно сбросить в любой момент.

Средняя скорость

Выводится средняя скорость движения. Результат можно сбросить в любой момент.

Время остановок с выключенным зажиганием не учитывается.

Абсолютный расход топлива

Индикация расхода топлива. Результат можно сбросить в любой момент.

Средний расход топлива

Индикация среднего расхода. Результат можно сбросить в любой момент.

Перезапуск бортового компьютера

Можно перезагрузить результаты или расчет следующей информации бортового компьютера:

- пробега,
- средней скорости,
- абсолютного расхода топлива,
- средний расход топлива.

Выберите **BC 1** и **BC 2** из меню **Board Computer (бортовой компьютер)**.



20028



20029

Показания двух бортовых компьютеров могут сбрасываться по отдельности, благодаря этому появляется возможность сравнения данных на протяжении различных промежутков времени.

Выберите нужную информацию бортового компьютера и подтвердите выбор.

Чтобы сбросить все данные бортового компьютера, выберите пункт меню **All values (все значения)**.

Таймер



Из меню **Board Computer (бортовой компьютер)** выберите пункт **Stop Watch (секундомер)**.

Для пуска выберите пункт меню **Start (старт)**. Для остановки выберите пункт меню **Stop (стоп)**.

Для обнуления выберите пункт меню **Reset (сброс)**.

В меню **Options (опции)** можно выбрать вид дисплея таймера:

Driving Time excl. Stops (время в пути без учета остановок)

Измеряется время, в течение которого автомобиль находится в движении. Время остановок не учитывается.

Driving Time incl. Stops (время в пути с учетом остановок)

Измеряется время, в течение которого автомобиль находится в движении. Учитывается время остановок с включенным зажиганием.

Travel Time (время в пути)

Измеряется время между моментом пуска **Start (старт)** и остановка таймера **Reset (сброс)** вручную.

Сохранение индивидуальных настроек

Индивидуальные настройки автомобиля

Функции автомобиля **P1 - P7** могут быть включены и выключены.

Выбранные настройки автоматически сохраняются и связываются с ключом автомобиля.

Для каждого ключа сохраняются свои настройки. При использовании того или иного ключа автоматически устанавливаются связанные с ним настройки.

Может быть запрограммировано до пяти ключей автомобиля.

При программировании обеспечиваются все необходимые требования для работы функции. Порядок включения и выключения тех или иных функций описан в соответствующих разделах руководства.

Программирование

- Выключите зажигание, ключ должен быть вставлен в замок зажигания.



- Одновременно потяните за левый и правый комбинированные переключатели до тех пор, пока не будет подан звуковой сигнал подтверждения (около 3 сек).
- На счетчике пробега отображается **P1**.



- Отклоняйте левый комбинированный переключатель вверх или вниз, чтобы выбрать нужную функцию **P1** - **P7**.



- Отклоняйте правый комбинированный переключатель вверх или вниз, чтобы выбрать нужное состояние (**вкл** или **выкл**) или значение скорости (**P6**) или громкости (**P7**).
- Одновременно потяните за левый и правый комбинированные переключатели до тех пор, пока не будет подан звуковой сигнал подтверждения (около 3 сек).

Выбранные настройки сохраняются в памяти и связываются с ключом, вставленным в замок зажигания. Порядок включения и выключения выбранных функций описан в соответствующих разделах руководства.

Повторите данную процедуру, чтобы запрограммировать дополнительные ключи.

Программируемые функции

P1: включение внешних осветительных приборов с пульта дистанционного управления (освещение при входе). Освещение при входе ⇨ 110.

P2: автоматическое включение заднего стеклоочистителя при включении заднего хода. Стеклоочиститель/стеклоомыватель заднего стекла ⇨ 77.

P3: указатель перестроения: при небольшом перемещении переключателя указатель вспыхивает три раза. Сигналы поворота и смены ряда движения ⇨ 106.

P4: автоматическое запираение ⇨ 25.

P5: частичное отпирание ⇨ 22.

P6: предупреждение о скорости ⇨ 80.

P7: громкость звукового указателя поворота ⇨ 106.

Освещение

Наружное освещение	103
Освещение салона	108
Особенности системы освещения	110



Наружное освещение

Выключатель света



Поверните выключатель освещения:

- AUTO** = Система автоматического управления освещением: Фары включаются и выключаются автоматически
-  = Включение или выключение системы автоматического управления освещением. Выключатель вновь возвращается в положение **AUTO**

-  = Боковые огни
-  = Фары

После включения зажигания активируется система автоматического управления освещением.

Индикатор   89.

Задние фонари

Задние фонари горят вместе с фарами и габаритными фонарями.

Автоматическое управление освещением



Система автоматического управления освещением

Когда система автоматического управления освещением включена, а двигатель работает, система переключает фары, включаемые при езде в светлое время суток, и обычные фары в зависимости от условий освещения.

Фары, включаемые при езде в светлое время суток

Фары, включаемые при езде в светлое время суток, увеличивают заметность автомобиля в дневное время.

Задние фонари не горят.

Автоматическое включение фар

В условиях недостаточной освещенности включаются фары.

Обнаружение движения в туннеле

При въезде автомобиля в туннель незамедлительно загораются фары.

Система адаптивного переднего освещения ↗ 105.

Дальний свет

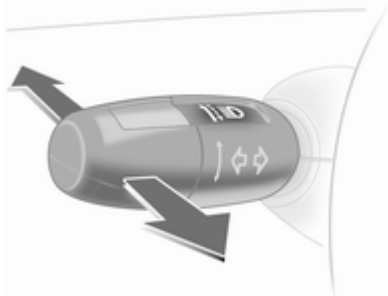

Для переключения с ближнего света на дальний нажмите рычаг от себя.

Для включения ближнего света снова нажмите рычаг от себя или потяните.

Мигание фарами

Чтобы мигнуть фарами, потяните за рычаг.

Регулировка угла наклона фар

Ручная регулировка угла наклона фар



Чтобы изменить угол наклона фар с учетом загрузки автомобиля во избежание ослепления: Поворачивать колесико с накаткой  до отображения требуемой настройки на дисплее пробега в километрах. Значение отображается на дисплее 4 секунды. Каждый раз при включении фар ближнего света

или при изменении дальности света. Одновременно выводится символ

- 0 = Заняты передние сиденья
- 1 = Заняты все сиденья
- 2 = Заняты все сиденья и загружено багажное отделение
- 3 = Занято сиденье водителя и загружено багажное отделение

Освещение при езде за границей

Асимметричный свет фар улучшает обзор придорожной полосы со стороны пассажира.

Однако при поездках в странах с левосторонним движением не забудьте изменить регулировку фар, чтобы исключить ослепление водителей встречного транспорта.

Автомобили с галогенными фарами

Отрегулируйте фары на станции техобслуживания.

Автомобили с адаптивными фарами

Настройка светового пучка фар:

1. Потяните на себя рычаг управления миганием фар и удерживайте его до тех пор, пока индикатор не начнет мигать.
2. Включите зажигание.
3. Через 3 секунды прозвучит звуковой сигнал.

Индикатор \leftrightarrow 89.

Каждый раз после включения зажигания мигает в течение около 4 секунд.

Для отключения повторите описанную выше процедуру. Если данная функция отключена, индикатор не мигает.

Адаптивная система переднего освещения

Адаптивная система переднего освещения обеспечивает улучшенную видимость на поворотах, перекрестках и в узких местах.

Освещение на поворотах



Поворот светового луча происходит в зависимости от положения рулевого колеса и скорости движения.

Фары бокового света

На крутых поворотах и при съезде с дороги, в зависимости от угла поворота рулевого колеса или от того, включен ли указатель поворота, включается дополнительный отражатель левой или правой фары, в результате чего обеспечивается дополнительное освещение дороги в направлении совершения маневра. Данный режим включается на скорости до 40 км/ч.

Дополнительное освещение при движении задним ходом

Если освещение включено, выбрана задняя передача и включен указатель поворота, включается система освещения в поворотах, причем свет направляется в нужную сторону. Система освещения в поворотах остается включенной в течение 15 секунд после выключения указателя поворота.

Индикатор  89.

Аварийная световая сигнализация

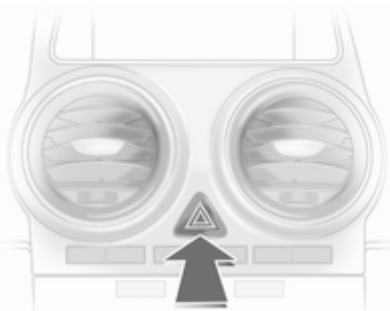

Включается с помощью кнопки . Аварийная световая сигнализация включается автоматически после срабатывания подушек безопасности.

Сигналы поворота и смены полосы движения

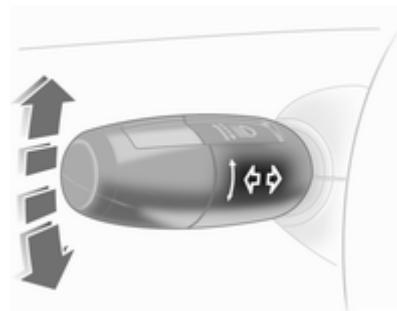

Рычаг = правый указатель поворота
 Рычаг = левый указатель поворота

Пружина всегда возвращает рычаг в исходное положение.

Если перевести рычаг через точку сопротивления, то указатель поворота будет включен постоянно. Когда рулевое колесо возвращается в положение для движения прямо, указатель поворота автоматически отключается.

Для трехкратного мигания, например, при смене полосы движения, нажмите рычаг до точки ощутимого сопротивления и отпустите его. Данная функция может включаться и выключаться автоматически в зависимости от того, какой ключ зажигания используется ⇨ 101.

Для более продолжительного мигания переместите рычаг к точке сопротивления и удерживайте его в этом положении.

Для ручного отключения указателя поворота немного сдвиньте рычаг.

Звуковой сигнал поворота

Можно регулировать громкость звукового сигнала поворота. Данная функция может быть включена или выключена автоматически в зависимости от того, какой ключ зажигания используется ⇨ 101.

Передние противотуманные фары



Включается с помощью кнопки D . Переключатель освещения находится в положении **AUTO**: при включении передних противотуманных фар основные фары включатся автоматически.

Задние противотуманные фары



Включается с помощью кнопки D . Переключатель освещения находится в положении **AUTO**: при включении передних противотуманных фар основные фары включатся автоматически.

Задние противотуманные фары можно включить только когда включено зажигание и фары или боковые огни (с передними противотуманными фарами).

При буксировке задние противотуманные фары автомобиля отключаются.

Стояночный свет

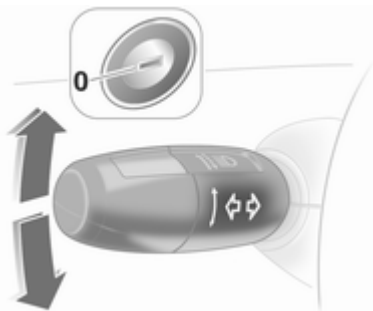

При парковке можно включить стояночные огни с одной стороны:

1. Установите выключатель освещения в положение 0 или **AUTO**.
2. Выключите зажигание.
3. Поверните рычаг указателя поворота до упора вверх (правые стояночные огни) или вниз (левые стояночные огни).

Режим подтверждается сигналом и соответствующим индикатором указателя поворота.

Чтобы выключить стояночное освещение, снова включите зажигание или поверните рычаг указателя поворота в противоположном направлении.

Фонари заднего хода

Фонари заднего хода включаются при включенном зажигании и передаче заднего хода.

Запотевание стекол фар

В тяжелых, влажных и холодных погодных условиях, при сильном дожде или после мойки внутренняя сторона стекол осветительных приборов может ненадолго запотеть. Запотевание быстро пройдет само по себе; для ускорения процесса включите фары.

Освещение салона

Управление подсветкой приборной панели



Яркость подсветки можно отрегулировать при включенном наружном освещении:

Повернуть колесико с накаткой до достижения требуемой яркости.

Освещение салона

Передний и средний плафоны при посадке и высадке включаются автоматически и гаснут с задержкой во времени.

Передний плафон

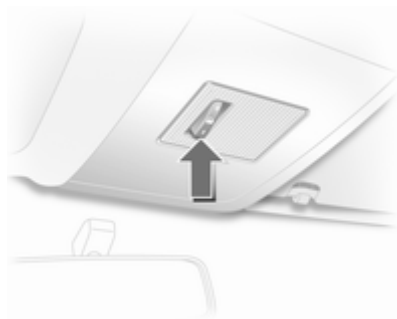



Центральное положение переключателя: автоматическая работа внутренних осветительных приборов.

Для ручного управления при закрытых дверях:

- Вкл = Выключатель в положении I
- Выкл = Выключатель в положении 0

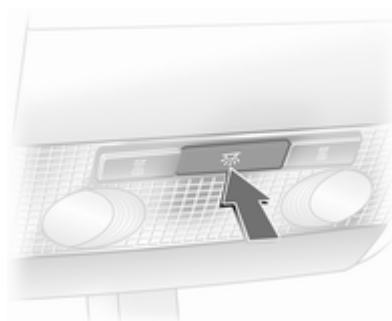
Передний плафон, лампы для чтения



Управление осуществляется при закрытых дверях при помощи кнопки .

Задние плафоны



Управляются переключателем.

- I = Вкл
- 0 = Выкл
- Середина = Автоматич.

Освещение багажного отделения

Освещение включается при открытии багажника.

Плафоны для чтения

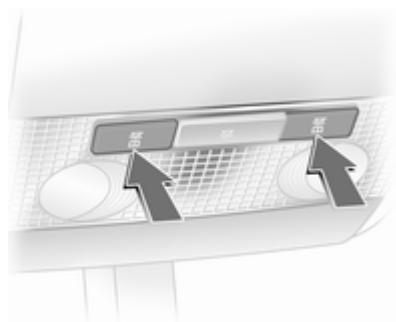

Управление осуществляется при помощи кнопки  при включенном зажигании.

Особенности системы освещения

Освещение центральной консоли

Фонарь расположен в корпусе внутреннего зеркала. Зависящее от дневного света освещение центральной консоли с автоматической регулировкой.

Включение освещения при посадке в автомобиль

После отпирания автомобиля на несколько секунд включается освещение панели приборов, подсветка передних и задних ниш для ног, а также информационный дисплей.

Периферийное освещение

Фары включаются примерно на 30 секунд.

Для включения при запертом автомобиле дважды нажмите на кнопку  на пульте дистанционного управления.

Работа функций, специфичных для той или иной страны: Для того чтобы активировать функцию, следует нажать один раз кнопку  на пульте дистанционного управления при запертом автомобиле.

При включении зажигания или нажатии на кнопку  на пульте дистанционного управления функция отключается.

Данная функция может включаться и выключаться автоматически в зависимости от того, какой ключ зажигания используется. Сохранение индивидуальных настроек  101.

Подсветка при выходе из автомобиля

После включения системы и закрытия двери водителя передние фары включаются примерно на 30 секунд.

Включение

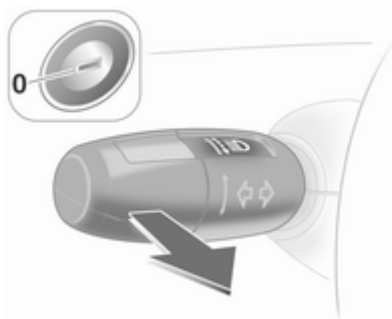

1. Выключите зажигание.
2. Выньте ключ из замка зажигания.
3. Откройте дверь водителя.
4. Потяните рычаг указателей поворота.
5. Закройте дверь водителя.

Если дверь водителя не закрыта, свет выключается через две минуты.

Освещение выключается сразу после того, как ключ будет вставлен в замок зажигания или

задействован комбинированный переключатель указателя поворота при открытой двери водителя.

Защита от разряда аккумуляторной батареи

Во избежание разряда аккумуляторной батареи все освещение салона автоматически отключается через 5 минут после выключения зажигания.

Информационно-развлекательная система

Введение	112
Радиоприемник	112
Аудиоплейеры	113
Телефон	113

Введение

Управление работой системы

Порядок управления информационно-развлекательной системой описан в ее руководстве.

Радиоприемник

Прием радиосигнала

При радиоприеме возможны шипение, свист, искажения или перемены в вещании из-за

- изменения расстояния до передатчика,
- многократного приема отраженных сигналов,
- экранирования.

Аудиоплейеры

Вспомогательные устройства

Вход AUX расположен на центральной консоли перед селектором диапазонов.

Следите, чтобы вход AUX был чистым и сухим.

Подробная информация приведена в руководстве по информационно-развлекательной системе.

Разъем AUX

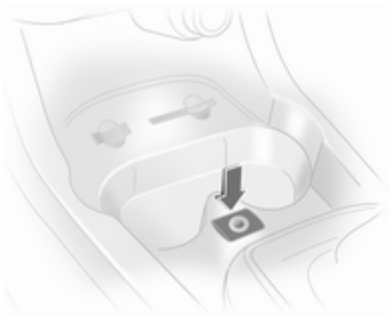

Ко входу AUX с помощью штыревого концентрического штекера диаметром 3,5 мм можно подключить внешний источник аудиосигнала, например, переносной проигрыватель компакт-дисков.

Телефон

Мобильные телефоны и радиооборудование CB

Инструкции по установке и рекомендации по эксплуатации

При установке и работе с мобильным телефоном следует руководствоваться специальными инструкциями изготовителей мобильного телефона и системы громкой связи по их установке и эксплуатации на автомобиле. Несоблюдение этих указаний может привести к аннулированию разрешения на эксплуатацию данного типа транспортного средства (директива Европейского Союза 95/54/EC).

Как обеспечить безотказную работу:

- используйте профессионально смонтированную внешнюю антенну, обеспечивающую максимальную дальность действия;
- максимальная мощность передачи не должна превышать 10 Вт;
- устанавливайте телефон в подходящем месте, см. соответствующее Примечание ↻ 45.

Для получения сведений по рекомендуемым местам установки наружной антенны или держателей оборудования, а также о возможности использования передатчиков мощностью более 10 Вт необходима отдельная консультация.

Использование устройства громкой связи с телефонами стандартов GSM 900/1800/1900 и UMTS без наружной антенны допускается только в том случае, если максимальная излучаемая мощность мобильного телефона не превышает 2 Вт для GSM 900, а в остальных случаях - 1 Вт.

Из соображений безопасности не пользуйтесь телефоном во время движения. Даже разговор через устройство громкой связи может отвлекать водителя во время движения.

Предупреждение

Не соответствующие вышеуказанным стандартам мобильные телефоны и радиоаппаратура могут использоваться только с антенной, установленной снаружи автомобиля.

Внимание

Если не соблюдать упомянутых выше предписаний, включение мобильных телефонов и радиоаппаратуры в салоне при отсутствии внешней антенны может привести к нарушению работоспособности электронной системы автомобиля.

Климат-контроль

Системы климат-контроля 115

Вентиляционные отверстия 121

Техническое обслуживание 122

Системы климат-контроля

Система обогрева и вентиляции



Органы управления следующими параметрами:

- Температура
- Скорость вращения вентилятора
- Распределение воздуха

Обогреваемое заднее стекло 

↪ 34.

Температура

красный = теплее

синий = холоднее

Эффективный обогрев не возможен, пока двигатель не достигнет нормальной рабочей температуры.

Скорость вращения вентилятора

Регулирует воздушный поток, переключая вентилятор на соответствующую скорость.

Распределение воздуха

 = к области головы

 = к области головы и нише для ног



 = к нише для ног

 = к ветровому стеклу, стеклам передних дверей и нише для ног

 = к ветровому стеклу и стеклам передних дверей

Возможны промежуточные положения.



Удаление влаги и инея со стекол



- Установите регулятор на самую высокую температуру.
- Установите наибольшую скорость вентилятора.
- Установите регулятор распределения воздуха в положение .
- Включите обогрев заднего стекла .
- При необходимости, откройте боковые вентиляционные отверстия и направьте их рефлекторы на боковые стекла.
- Для одновременного обогрева ниши для ног установите распределитель воздуха в положение .

Кондиционер



Дополнительно к системе обогрева и вентиляции, система кондиционирования воздуха позволяет обеспечить:

-  = Охлаждение
-  = Рециркуляцию воздуха

Сиденья с подогревом   41, рулевое колесо с подогревом  75.

Охлаждение

Управляется кнопкой  и работает только тогда, когда работают двигатель и вентилятор.

Система кондиционирования воздуха охлаждает и удаляет запотевание стекол (высушивает воздух), когда температура наружного воздуха чуть выше температуры заморозания. Образовавшийся конденсат может капать из-под автомобиля.

Если охлаждение или осушение не требуется, для экономии топлива систему рекомендуется выключить.

Система рециркуляции воздуха

Режим рециркуляции воздуха включается и выключается кнопкой .



⚠ Предупреждение

В режиме рециркуляции уменьшается объем поступающего в салон с улицы воздуха. Если рециркуляция включена без охлаждения, влажность воздуха повышается, и возможно запотевание стекол. Качество воздуха в салоне со временем ухудшается, что может вызывать у пассажиров чувство сонливости.

Подача воздуха к : Рециркуляция воздуха отключена.

Максимальное охлаждение



Откройте ненадолго окна, чтобы быстро вытянуть горячий воздух.

- Включите охлаждение .
- Включите режим циркуляции воздуха .
- Установите регулятор температуры на самый холодный уровень.
- Установите наибольшую скорость вентилятора.

- Установите регулятор распределения воздуха в положение .
- Откройте все вентиляционные отверстия.

Удаление влаги и инея со стекол



- Включите охлаждение .
- Установите регулятор на самую высокую температуру.
- Установите наибольшую скорость вентилятора.
- Установите регулятор распределения воздуха в положение .

- Включите обогрев заднего стекла .
- При необходимости, откройте боковые вентиляционные отверстия и направьте их рефлекторы на боковые стекла.

Электронная система климат-контроля





Органы управления следующими параметрами:

- Температура
- Распределение воздуха и выбор меню
- Скорость вращения вентилятора

AUTO = Автоматический режим

 = Рециркуляцию воздуха

 = Удаление влаги и инея

Обогреваемое заднее стекло 
 ⇨ 34.

Предустановленная температура поддерживается автоматически. В автоматическом режиме скорость вентилятора и распределение воздуха автоматически регулируют поток воздуха.

Система может быть настроена вручную с помощью регуляторов распределения и потока воздуха.

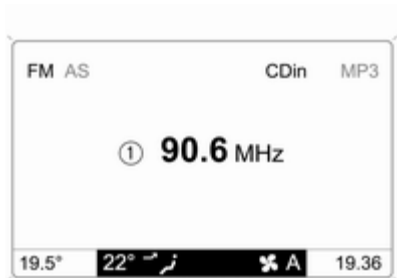

Данные выводятся на Info-Display. Изменения установок на короткое время выводятся на Info-Display поверх выводимого на дисплей меню.

Электронная система климат-контроля полностью работает только при работающем двигателе.

Для правильной работы не закрывайте датчик на панели приборов.

Автоматический режим

Базовая установка, обеспечивающая максимальный комфорт:

- Нажмите кнопку **AUTO**.
- Откройте все вентиляционные отверстия.
- Включите **Air conditioning (кондиционирование воздуха)**.
- Установите желаемую температуру.

Предварительная установка температуры

Температуру можно установить на нужное значение.

Для обеспечения комфортных условий изменяйте температуру только малыми шагами.

Если установлена минимальная температура, на дисплее появляется **Lo**, и электронная система климат-контроля работает при максимальном охлаждении.

Если установлена максимальная температура, на дисплее появляется **Hi**, и электронная система климат-контроля работает при максимальном обогреве.

Скорость вращения вентилятора

Выбранная скорость вентилятора выводится в виде  и числа на дисплее.

Если вентилятор выключен, кондиционирование воздуха отключается.

Для возврата к автоматическому режиму: Нажмите кнопку **AUTO**.

Удаление влаги и инея со стекол

Нажмите кнопку , на дисплее появится .

Температура и распределение воздуха устанавливаются автоматически, вентилятор работает на высокой скорости.

Возврат в автоматический режим: нажмите кнопку  или **AUTO**.

Включите обогрев заднего стекла .

Ручные настройки в меню Climate

Параметры системы климат-контроля можно изменять с помощью среднего регулятора, кнопок и отображаемых на дисплее меню.

Для просмотра меню нажмите на центральный регулятор. На дисплее появится меню **Climate (климат)**.

Вращая центральный регулятор, отметьте отдельные пункты меню, их можно выбрать, нажав на регулятор.

Для выхода из меню поворачивайте центральный регулятор, пока не появится **Return (назад)** или **Main (главн.)**, и сделайте выбор.

Распределение воздуха

Поверните центральный регулятор. Включится меню **Air distribut. (распределение воздуха)**, в котором выведены возможные настройки распределения воздуха:

Верх = к ветровому стеклу и стеклам передних дверей
Середина = к пассажирам автомобиля
Низ = к нише для ног

Меню **Air distribut. (распределение воздуха)** может быть вызвано и через меню **Climate (климат)**.

Возврат к автоматическому распределению воздуха: Отключите соответствующую установку или нажмите кнопку **AUTO**.

Охлаждение

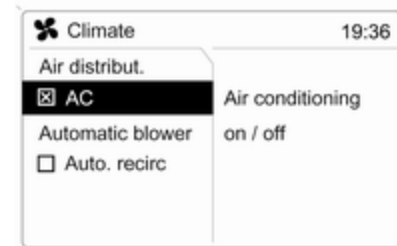

В меню **Climate (климат)** выберите пункт меню **АС (система кондиционирования)** и включите или отключите охлаждение.

Кондиционер охлаждает воздух и удаляет из него влагу (осушает), когда наружная температура превышает заданный уровень. Образовавшийся конденсат может капать из-под автомобиля.

Если нет необходимости в охлаждении и осушении, для экономии топлива выключите охлаждение, на дисплее появится **Есо**.

Регулировка скорости вентилятора в автоматическом режиме

Параметры регулировки обдува в автоматическом режиме можно настроить.

Из меню **Climate (климат)** выберите пункт **Automatic blower (автом. вентилятор)** и желаемую настройку вентилятора.

Ручной режим управления рециркуляцией воздуха

Ручной режим рециркуляции воздуха включается и выключается кнопкой .

Предупреждение

В режиме рециркуляции уменьшается объем поступающего в салон с улицы воздуха. Если рециркуляция включена без охлаждения, влажность воздуха повышается, и возможно запотевание стекол. Качество воздуха в салоне со временем ухудшается, что может вызывать у пассажиров чувство сонливости.

Дополнительный отопитель

Отопитель

Нагреватель ускоренного обогрева - это электрический вспомогательный нагреватель воздуха, который ускоренно автоматически прогревает пассажирский салон.

Подогреватель охлаждающей жидкости

Автомобили с дизельными двигателями оснащаются дополнительным обогревателем, работающим на топливе.

Вентиляционные отверстия

Регулируемые рефлекторы вентиляционных отверстий

Чтобы испаритель не обмерзал из-за недостаточного потока воздуха, при включенном охлаждении должно быть открыто хотя бы одно вентиляционное отверстие.

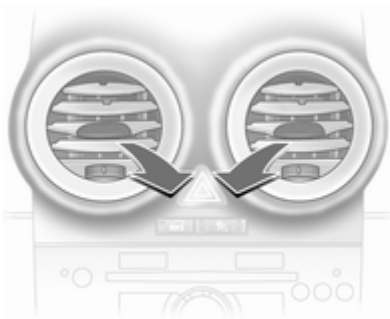

Установите направление потока воздуха поворотом регулятора справа налево и поднятием и опусканием горизонтальной планки.



Для того чтобы закрыть вентиляционное отверстие, поверните регулятор влево или вправо до упора.

⚠ Предупреждение

Не прикреплять к ламелям сопел обдува никаких посторонних предметов. Опасность повреждения и травмирования в случае аварии.

Неподвижные вентиляционные отверстия

Дополнительные вентиляционные отверстия установлены под ветровым стеклом и дверными стеклами, а также в нише для ног.

Техническое обслуживание

Воздухозаборник

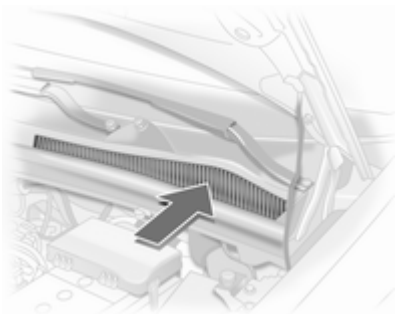

Для обеспечения необходимого притока воздуха, расположенные в моторном отделении перед ветровым стеклом воздухозаборные отверстия должны быть свободны. При необходимости удалите листья, грязь или снег.

Фильтр салона

Салонный фильтр задерживает имеющиеся в поступающем через воздухозаборник в салон автомобиля воздухе пыль, сажу, пыльцу и споры.

Нормальная работа кондиционера

Для обеспечения непрерывной эффективной работы необходимо включать охлаждение на несколько минут один раз в месяц, независимо от погоды и времени года. При слишком низкой наружной температуре охлаждение воздуха невозможно.

Обслуживание

Для обеспечения оптимальной эффективности охлаждения рекомендуется ежегодно проводить проверку системы кондиционирования (первая проверка через три года после первой регистрации автомобиля), в том числе:

- проверка работоспособности и испытание давлением,
- работоспособность отопителя,
- проверка герметичности,
- проверка приводных ремней,
- очистка конденсатора и дренажных отверстий испарителя,
- проверка мощности.

Вождение и управление автомобилем

Советы водителю	123
Запуск и эксплуатация	123
Отработавшие газы	125
Автоматическая коробка передач	128
Механическая коробка передач	131
Автоматизированная механическая коробка передач	132
Тормозная система	137
Система регулировки плавности хода	138
Круиз-контроль	139
Система обнаружения объектов	141
Топливо	142
Буксировка	144

Советы водителю

Управление автомобилем

Запрещается езда накатом с выключенным двигателем

Многие системы в этой ситуации не работают (например, усилители тормозной системы и рулевого управления). Такой стиль езды опасен для вас и окружающих.

Педали

Чтобы обеспечить полный ход педалей, не размещайте рядом с ними коврики.

Запуск и эксплуатация

Обкатка нового автомобиля

В первых поездках не прибегайте к экстренному торможению без крайней необходимости.

При первой поездке возможно появление дыма, вызванного оставшимися в выпускной системе воском и смазкой. После первой поездки, чтобы не вдыхать дым, на некоторое время оставьте автомобиль на открытом воздухе.

Во время периода обкатки расход топлива и моторного масла может увеличиваться, а интервал очистки сажевого фильтра дизельного двигателя может значительно укорачиваться. Фильтр твердых частиц дизельного двигателя ⇨ 125.

Положения замка зажигания

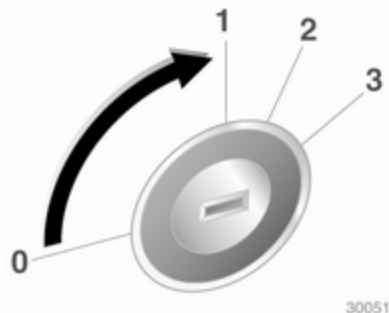

30051

- 0 = Зажигание выключено
- 1 = Рулевое колесо разблокировано, зажигание выключено
- 2 = Зажигание включено, для дизельного двигателя: предварительный нагрев
- 3 = Пуск

Запуск двигателя

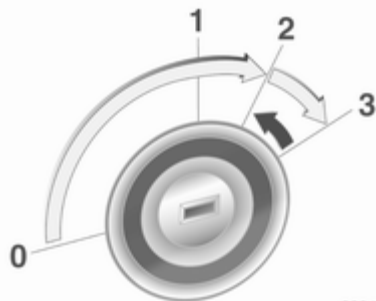

30047

Нажать педаль сцепления и тормоза, установить рычаг переключения автоматической коробки передач в положение **P** или **N**.

Не следует нажимать на педаль акселератора.

На автомобилях с дизельными двигателями: повернуть ключ в положение **2** для предварительного прогрева и дождаться, когда погаснет контрольный индикатор .

На короткий промежуток времени поверните ключ в положение **3**, а затем - отпустите.

Перед повторным пуском или для выключения двигателя, верните ключ в положение **0**.

Предотвращение резкого повышения оборотов

При резком повышении оборотов, например у автомобиля с включенной передачей, но отпущенной педалью акселератора, подача топлива автоматически прекращается. Система отключения тяги выключается, если температура каталитического нейтрализатора слишком высока.

Стоянка

- Не оставляйте автомобиль стоять на поверхности, способной легко воспламениться. В этом случае причиной загорания поверхности может стать высокая температура системы выпуска обработавших газов автомобиля.

- При затягивании стояночного тормоза, не нажимайте кнопку его разблокировки. На спусках или подъемах затягивайте ручной тормоз как можно сильнее. Чтобы уменьшить усилие включения стояночного тормоза, одновременно выжмите педаль тормоза.
- Выключение двигателя и зажигания. Покачайте рулевое колесо, пока не почувствуете, что сработал замок.
- Если автомобиль стоит на ровной поверхности или подъеме, перед тем, как выключить зажигание, включите первую передачу или переведите рычаг селектора в положение **P**. Остановившись на подъеме, поверните передние колеса в сторону от бордюрного камня.
Остановившись на спуске, перед выключением зажигания включите заднюю передачу или переведите рычаг селектора в положение **P**. Поверните передние колеса к бордюрному камню.
- Заприте автомобиль и включите противоугонную систему и противоугонную сигнализацию.

Отработавшие газы

Опасность

Отработавшие газы двигателя содержат ядовитый угарный газ, не имеющий цвета и запаха и способный, если его вдохнуть, привести к смертельному исходу.

При попадании отработавших газов в салон автомобиля откройте окна. Устраните причину неисправности на станции техобслуживания.

Езда с открытым багажным отделением не рекомендуется, поскольку при этом в салон автомобиля могут попасть отработавшие газы.

Сажевый фильтр дизельного двигателя

Система сажевого фильтра в дизельном двигателе обеспечивает фильтрацию вредных частиц сажи в отработавших газах двигателя.

Система имеет функцию самоочистки, которая автоматически осуществляется во время движения. Очистка фильтра производится путем дожигания частиц сажи при высокой температуре. Этот процесс автоматически выполняется при определенных условиях движения и может занимать до 25 минут. При этом возможен повышенный расход топлива. Запах и дым являются нормальным следствием процесса самоочистки.

При определенных режимах движения, например, при езде на короткие расстояния, система автоматически очищаться не может.

Если фильтр нуждается в очистке, а предыдущие условия езды не позволили выполнить автоматическую очистку, начинает мигать индикатор . Продолжите движение, поддерживая частоту вращения двигателя выше 2000 оборотов в минуту. При необходимости, переключитесь на понижающую передачу. При этом начнется процедура очистки фильтра твердых частиц.

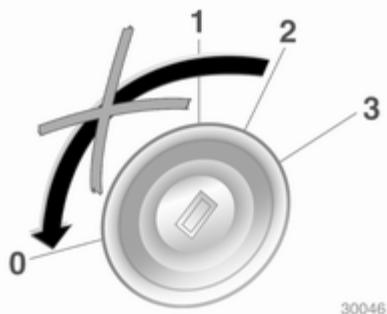

Во время очистки останавливаться и выключать двигатель не рекомендуется.

Внимание

Если процесс очистки будет прерван более двух раз, существует высокая вероятность серьезного повреждения двигателя.

На высоких оборотах и нагрузках двигателя время очистки уменьшается.





Индикатор  определит момент окончания самоочистки.

Если дополнительно загорается индикатор , очистка невозможна, следует обратиться за помощью на станцию техобслуживания.

Каталитический нейтрализатор

Каталитический нейтрализатор уменьшает содержание вредных веществ в отработавших газах.

Внимание

Заправка топливом, марка которого не соответствует приведенному на страницах  142,  201, может стать причиной повреждения катализатора или других компонентов Вашего автомобиля.

Несгоревший бензин может перегреть и повредить каталитический нейтрализатор. Поэтому избегайте чрезмерно длительных запусков двигателя, не допускайте попадания в топливный бак влаги и не заводите двигатель с толчка или буксировкой.

При пропусках зажигания, нестабильной работе двигателя, снижении мощности двигателя или других проблемах, как можно скорее обратитесь для устранения дефекта на станцию техобслуживания. В случае аварии, на короткое

время можно продолжить движение, при этом частота вращения двигателя и скорость автомобиля не должны быть высокими.

Автоматическая коробка передач

Автоматическая коробка передач обеспечивает автоматическое переключение передач.

Дисплей коробки передач



На дисплей коробки передач выводится режим ее работы и выбранная передача.

Селектор передач



- P** = положение для парковки, колеса заблокированы, допускается устанавливать только на стоящем автомобиле с включенным стояночным тормозом
- R** = передача заднего хода, допускается устанавливать только на стоящем автомобиле
- N** = нейтральное положение
- D** = автоматический режим со всеми передачами.

В положении **P** рычаг селектора блокируется. Вывести его из этого положения можно только при включенном зажигании и нажатой педали тормоза.

Чтобы включить передачу **P** или **R**, следует нажать кнопку освобождения на рычаге селектора диапазонов.

Двигатель может быть запущен только в том случае, если селектор установлен в положение **P** или **N**. Если рычаг селектора установлен в положение **N**, перед включением двигателя необходимо выжать педаль тормоза или включить стояночный тормоз.

Не нажимайте педаль акселератора при включенной передаче. Никогда не нажимайте педали акселератора и тормоза одновременно.

При включенной передаче, после отпущения педали тормоза автомобиль начинает медленно двигаться.

Передачи 3, 2, 1

3, 2, 1 = Коробка передач не переключается выше выбранной передачи.

Для включения **3** или **1** нажмите кнопку на селекторе передач.

Выбирайте положения **3, 2** и **1** только в том случае, когда необходимо предотвратить автоматическое повышение передачи или усилить эффект торможения двигателем.

Торможение двигателем

Для использования тормозных возможностей двигателя при спуске своевременно перейдите на более низкую передачу.

Раскачивание автомобиля

Раскачивать автомобиль можно только в том случае, если он забуксовал в песке, грязи или снегу. Попеременно переводите селектор передач в положения **D** и **R**. Не разгоняйте двигатель и избегайте внезапных ускорений.

Стоянка

Включите стояночный тормоз и переведите селектор в положение **P**. Вынуть ключ зажигания можно, только если селектор передач находится в положении **P**.

Программы вождения

- После холодного пуска программа управления рабочей температурой повышает обороты двигателя и быстро выводит каталитический нейтрализатор на требуемую температуру.
- Программа автоматического переключения в нейтральное положение автоматически включает холостой ход у неподвижного автомобиля с включенной передачей переднего хода.
- Адаптивная программа согласует процесс переключения передач с условиями езды, например, при большой загрузке или на подъемах.

Зимняя программа вождения ❄

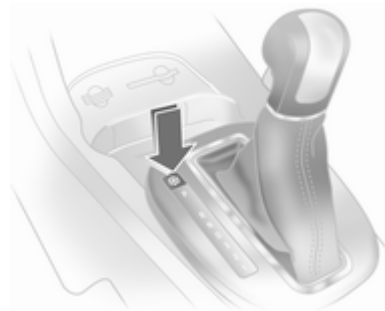

Для облегчения трогания с места на скользком дорожном покрытии включите зимнюю программу.

Включение

Нажмите кнопку ❄, когда селектор находится в положениях **P, R, N, D** или **3**. Автомобиль начнет двигаться на 3-й передаче.

Выключение

Зимняя программа отключается при:

- повторном нажатии клавиши ❄,
- ручном переключении в положение 2 или 1,
- выключении зажигания,
- или при слишком высокой температуре трансмиссионного масла.

Принудительное переключение на понижающую передачу

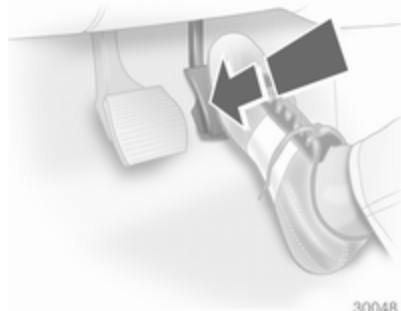

30048

Если нажать педаль акселератора, преодолевая ее сопротивление, коробка передач переключится на понижающую передачу в зависимости от оборотов двигателя.

Неисправности

В случае неисправности включается «1». Коробка передач прекращает переключать передачи автоматически. Продолжить движение можно только при ручном переключении передач.

Не включается 2-я передача. Ручное переключение:

- 1 = 1-я передача
- 2 = 3-я передача
- 3. D = 4-я передача

Устраните причину неисправности на станции техобслуживания.

Сбой электропитания

В случае отсутствия напряжения питания селектор передач нельзя вывести из положения P.

При разряженной аккумуляторной батарее, запустите двигатель "прикуриванием" ⇨ 187.

Если аккумуляторная батарея не разрядилась, то для разблокирования селектора передач:

1. Включите стояночный тормоз.

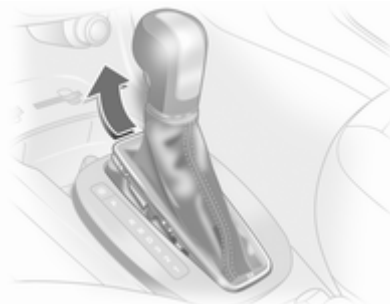

2. Освободите защелку в передней части накладки селектора на центральной консоли, откиньте накладку вверх и поверните влево.

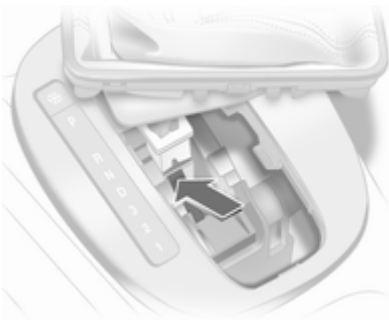

3. Подайте желтую защелку вперед при помощи отвертки и переместите селектор диапазонов из положения **P**. При следующей установке селектора в положение **P** он будет заблокирован вновь. Устраните причину потери напряжения питания на станции техобслуживания.
4. Установите накладку селектора на центральную консоль и закрепите.

Механическая коробка передач

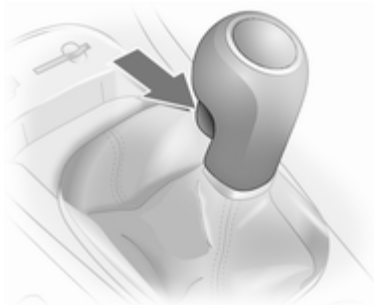

Чтобы включить задний ход, при неподвижном автомобиле выжать педаль сцепления, через 3 секунды нажать кнопку освобождения на рычаге переключения и включить передачу.

Если передача не включается, установите рычаг в нейтральное положение, отпустите и снова выжмите педаль сцепления; еще раз включите передачу.

Не выжимайте сцепление без необходимости.

Во время движения отпускайте педаль сцепления полностью. Не пользуйтесь педалью в качестве подставки для ног.

Внимание

Не рекомендуется вести автомобиль, положив руку на рычаг переключения передач.

Автоматизированная механическая коробка передач

Автоматизированная механическая коробка передач Easytronic позволяет выполнять ручное (ручной режим) или автоматическое (автоматический режим) переключение передач, при этом в обоих режимах обеспечивается автоматическое управление сцеплением.

Дисплей коробки передач



Индикация режима и включенной передачи.

Если при работающем двигателе и не нажатой тормозной педали был выбран режим **A**, **M** или **R**, дисплей будет мигать несколько секунд.

Запуск двигателя

При запуске двигателя должна быть нажата педаль тормоза. Если педаль тормоза не нажата, на приборной панели загорится , на дисплее коробки передач начнет мигать символ "N" и двигатель запускаться не будет.

При выходе из строя всех стоп-сигналов запуск двигателя также невозможен.

При нажатой педали тормоза, после пуска коробка передач автоматически переключится в положение **N**. Это может произойти после небольшой задержки.

Селектор диапазонов

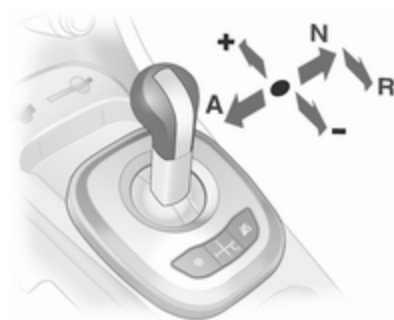

Всегда передвигайте селектор передач в нужном направлении до упора. Отпущенный, он автоматически возвращается в центральное положение.

N = Нейтральное положение.

A = Переключение между автоматическим и ручными режимами. На дисплее коробки передач отображается **A** или **M**.

R = Задний ход. Устанавливать только на неподвижном автомобиле.

- + = Переключение на повышающую передачу.
- = Переключение на понижающую передачу.

Начало движения

Нажмите педаль тормоза и переведите рычаг селектора передач в положение **A**, **+** или **-**. Коробка передач находится в автоматическом режиме и включена первая передача. Если выбрано положение **R**, включена передача заднего хода.

После отпущания педали тормоза автомобиль начинает движение.

Для того чтобы тронуться с места без нажатия педали тормоза, сразу после включения передачи нажмите на педаль акселератора.

Если не нажаты ни педаль акселератора, ни педаль тормоза, передача не включится и некоторое время на дисплее будет мигать **A** или **R**.

Остановка автомобиля

В режиме **A** после остановки автомобиля включится первая передача и выключится сцепление. В режиме **R** останется включенной передача заднего хода.

Торможение двигателем

Автоматический режим

Во время спуска автоматизированная механическая коробка передач не будет переключаться на повышающую передачу до тех пор, пока двигатель не начнет работать на очень высоких оборотах. При торможении она вовремя переключится на понижающую передачу.

Ручной режим

Для использования тормозных возможностей двигателя при спуске своевременно перейдите на более низкую передачу.

Раскачивание автомобиля

Раскачивать автомобиль можно только в том случае, если он забуксовал в песке, грязи или снегу. Попеременно переводите селектор передач в положения **R** и **A** (или **+** или **-**). Не разгоняйте двигатель и избегайте внезапных ускорений.

Стоянка

Включите стояночный тормоз. Останется включенной последняя использованная передача (см. дисплей коробки передач). В режиме **N** никакая передача не включена.

После выключения зажигания, коробка передач перестает реагировать на перемещения рычага селектора передач.

Ручной режим

При выборе повышающей передачи на слишком низкой скорости движения автомобиля или пониженной передачи при слишком высокой скорости движения переключение не происходит. Это позволяет предотвратить вероятность очень низких и очень высоких оборотов двигателя.

При слишком низких оборотах двигателя коробка передач автоматически переключается на пониженную передачу.

При слишком высоких оборотах двигателя коробка передач переключается на повышенную передачу только при резком нажатии до упора на педаль акселератора.

Если в автоматическом режиме выбраны + или -, коробка передач переходит в ручной режим и выполняет соответственные переключения.

Электронные программы управления движением

- После холодного пуска программа управления рабочей температурой повышает обороты двигателя и быстро выводит каталитический нейтрализатор на требуемую температуру.
- Адаптивная программа согласует процесс переключения передач с условиями езды, например, при большой нагрузке или на подъемах.

Спортивный режим



При работе в спортивном режиме время переключения сокращается, а само переключение происходит при повышенных частотах вращения двигателя, если не включен круиз-контроль.

Включение

Нажмите кнопку **S**.

Индикатор   86.

Выключение

Спортивный режим выключается при:

- повторном нажатии на кнопку **S**,
- выключении зажигания,
- включении зимнего режима .

Зимний режим ❄



Для облегчения трогания с места на скользком дорожном покрытии включите зимний режим.

Включение

Нажмите кнопку ❄. Коробка передач перейдет в автоматический режим. Автомобиль начнет движение на 2-й передаче. Режим Sport выключится.

Выключение

Зимний режим выключается при:

- повторном нажатии клавиши ❄,
- выключении зажигания,

- переключении в ручной режим (при переключении обратно в автоматический режим снова включается зимняя программа),
- при слишком высокой температуре сцепления.

Принудительное переключение на понижающую передачу

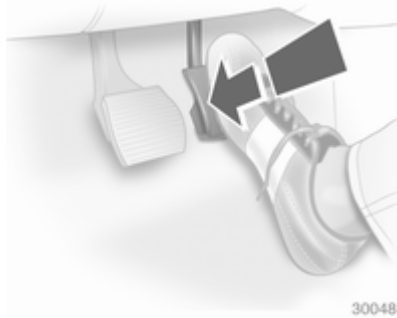

Если нажать педаль акселератора, преодолевая ее сопротивление, коробка передач переключится на понижающую передачу в зависимости от оборотов двигателя.

Неисправность

Для предотвращения повреждения автоматизированной механической коробки передач при очень высокой температуре сцепления, сцепление автоматически выключается.

В случае неисправности загорается «!». Можно продолжить поездку. Ручной режим для переключения передач использовать нельзя.

Если на дисплее коробки передач дополнительно появляется **F** продолжить движение нельзя.

Устраните причину неисправности на станции техобслуживания.

Перебой подачи электропитания

Если напряжение питания пропало при включенной передаче, сцепление не выключается. Автомобиль двигаться не может.

При разряженной аккумуляторной батарее, запустите двигатель от аккумуляторной батареи другого автомобиля ("прикуриванием") ⇨ 187.

Если аккумуляторная батарея исправна, обратитесь за помощью на станцию техобслуживания.

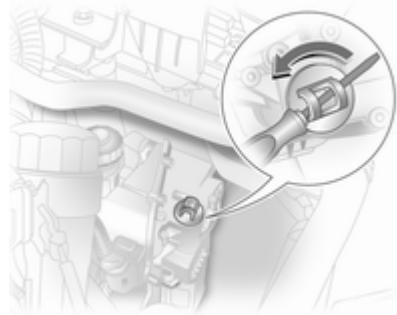

Для того, чтобы вывести автомобиль из транспортного потока, выключите сцепление:

1. Включите стояночный тормоз, выключите зажигание.
2. Откройте капот двигателя
⇨ 152.

3. Очистите коробку передач во-круг крышки, чтобы при снятии крышки в отверстие не попала грязь.
4. Поверните крышку и поднимите ее.
5. С помощью отвертки с плоским жалом поворачивайте находящийся под крышкой винт по часовой стрелке, пока не ощутите отчетливое сопротивление. Теперь сцепление выключено.
6. Установите на место вычищенную крышку. Крышка должна полностью касаться корпуса.

Внимание

Не поворачивайте винт с усилием, поскольку при этом можно повредить коробку передач.

Внимание

Буксировка автомобиля и пуск двигателя при отключенном таким способом сцеплении запрещается, но автомобиль может передвигаться на короткие расстояния.

Незамедлительно обратитесь за помощью на станцию техобслуживания.

Тормозная система

Тормозная система имеет два независимых друг от друга тормозных контура.

При отказе одного тормозного контура автомобиль будет тормозить с помощью другого контура. Однако для обеспечения эффективного торможения, на тормозную педаль в этом случае придется нажать сильнее. Это означает, что для торможения понадобится использовать большее усилие. Увеличится тормозной путь. Перед тем, как продолжить поездку, обратитесь за помощью на станцию техобслуживания.

Если двигатель не работает, после одного или двух нажатий на педаль тормоза перестает работать тормозной усилитель. Эффективность торможения не снизится, но для торможения понадобится гораздо большее усилие. Очень важно помнить об этом при буксировке.

Индикатор  ⇨ 86.

Антиблокировочная тормозная система

Антиблокировочная тормозная система (ABS) предотвращает блокировку колес.

ABS начинает управлять тормозными механизмами, как только колесо проявит тенденцию к блокировке. Управляемость автомобиля сохраняется даже при резком торможении.

Работа системы ABS сопровождается пульсированием тормозной педали и характерным шумом.

Для оптимальной эффективности торможения педаль тормоза должна быть полностью нажата, даже несмотря на ее пульсацию. Не уменьшайте давление на педаль.

Индикатор  ⇨ 86.

Адаптивная система стоп-сигналов

При экстренном торможении все три тормозных огня мигают, пока работает ABS.

Неисправности

Предупреждение

При неисправности ABS колеса могут заблокироваться при более резком, чем обычно торможении. Преимущества ABS при этом становятся недоступны. При резком торможении автомобиль может потерять управляемость и свернуть в сторону.

Устраните причину неисправности на станции техобслуживания.

Стояночный тормоз

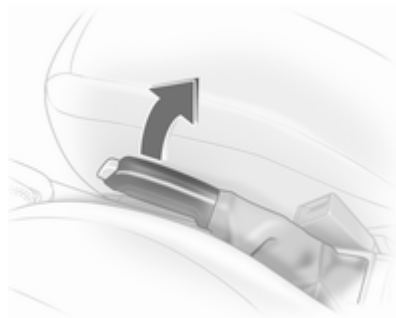

Не нажимая кнопку фиксатора, сильно затяните стояночный тормоз. На спуске или подъеме стояночный тормоз следует затягивать с максимальным усилием.

Чтобы отключить стояночный тормоз, слегка приподнимите рычаг, нажмите на кнопку фиксатора и полностью опустите рычаг.

Для уменьшения усилия, необходимого для включения стояночного тормоза, одновременно с его затяжкой нажмите педаль тормоза.

Индикатор (P) ⇨ 86.

Система помощи при экстренном торможении

При быстром и сильном нажатии на педаль тормоза осуществляется автоматическое торможение с максимальным тормозным усилием (торможение до полной остановки).

Пока необходимость полного торможения не исчезнет, нажимайте на педаль тормоза с постоянным усилием. Максимальное усилие торможения автоматически уменьшится при отпуске тормозной педали.

Система помощи при трогании на подъеме

Система помогает трогаться на уклонах, предотвращая скатывание автомобиля. После того как будет выключен стояночный тормоз и отпущена тормозная педаль, отключение тормозных механизмов произойдет с 2-секундной задержкой.

Система регулировки плавности хода

Система динамической стабилизации

Электронная система динамической стабилизации (ESP®Plus) при необходимости повышает устойчивость автомобиля независимо от типа дорожного покрытия или сцепления шин. Кроме того, она предотвращает пробуксовку ведущих колес.

Как только автомобиль начинает вилять (недостаточная или избыточная поворачиваемость), мощность двигателя снижается и каждое из колес подтормаживается по отдельности. Благодаря этому повышается устойчивость автомобиля на скользких дорожных покрытиях.

Система ESP®Plus готова к работе, как только погаснет индикатор .

Работа системы ESP®Plus сопровождается миганием индикатора .

⚠ Предупреждение

Эта система активной безопасности не дает водителю прав на рискованный стиль вождения.

Скорость движения должна соответствовать дорожным условиям.

Индикатор  87.

Выключение

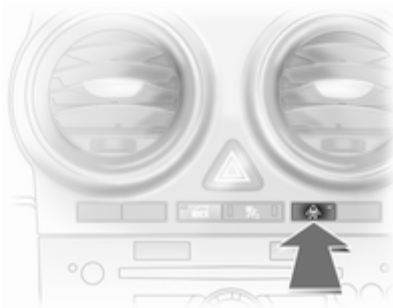

Систему ESP®Plus можно отключить нажатием на кнопку .

При отключении ESP®Plus включается контрольный индикатор . Кроме того, на сервисном дисплее появляется символ **ESPoff**.

⚠ Предупреждение

Не выключайте ESP®Plus при падении давления в устойчивых к проколам шинах.

При повторном нажатии на кнопку  система ESP®Plus включается снова. На служебном дисплее выводится надпись **ESPon**. Кроме того, система ESP®Plus снова включится при следующем включении зажигания.

Круиз-контроль

Круиз-контроль может устанавливать и поддерживать определенное значение скорости в диапазоне от 30 до 200 миль/ч. На подъемах и спусках скорость может отличаться от сохраненного значения. По соображениям безопасности круиз-контроль может включаться только после однократного нажатия педали тормоза.

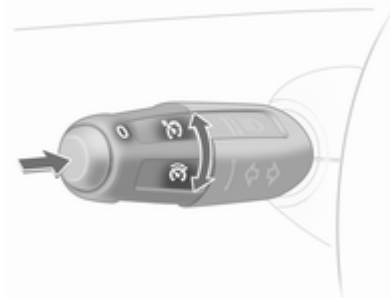

Не включайте круиз-контроль, если поддержание постоянной скорости нецелесообразно.

На автомобилях с автоматической коробкой передач или автоматизированной механической коробкой передач круиз-контроль включается только в автоматическом режиме.

Индикатор   90.

Включение

Отклоните вверх и отпустите переключатель : текущая скорость движения сохраняется и поддерживается.

Для увеличения скорости автомобиля нажмите педаль акселератора. При отпуске педали акселератора автомобиль возвращается к ранее записанной скорости.

Скорость хранится в памяти до выключения зажигания.

Для возврата к сохраненному значению скорости отклоните вниз и отпустите переключатель  (при скорости движения более 30 км/ч).

Повысить скорость

При включенном круиз-контроле отклоните вверх и удерживайте в этом положении, либо несколько раз ненадолго отклоните переключатель . Скорость нарастает непрерывно или с небольшими приращениями.

При отпуске переключателя  текущая скорость движения сохраняется и поддерживается.

Снизить скорость

При включенном круиз-контроле отклоните вниз и удерживайте в этом положении, либо несколько раз ненадолго отклоните переключатель . Скорость снижается непрерывно или с небольшими приращениями.

При отпуске переключателя  текущая скорость движения сохраняется и поддерживается.

Выключение

Быстро нажмите кнопку : круиз-контроль выключится.

Автоматическое отключение:

- При скорости движения автомобиля менее 30 км/ч
- при нажатии педали тормоза
- при нажатии педали сцепления
- при переводе рычага селектора в положение **N**

Для того чтобы сбросить сохраненное значение скорости, отклоните переключатель  вниз.

Система обнаружения объектов

Система помощи при парковке



Система помощи при парковке облегчает парковку автомобиля, измеряя для этого расстояние между автомобилем и препятствиями. Однако это не в коей мере не снимает с водителя ответственность за постановку автомобиля на стоянку.

Система состоит из четырех ультразвуковых датчиков, вмонтированных в бампер.

Индикатор **P**   87.

Примечание

Работоспособность системы может быть нарушена при установке в рабочей области датчиков посторонних деталей.

Включение

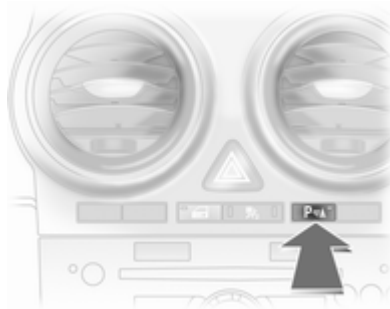

При включении передачи заднего хода система включается автоматически.

Кроме того, систему можно включить при движении на малой скорости, нажав кнопку **P** .

При наличии препятствий включается зуммер. По мере уменьшения расстояния до препятствия частота повторения сигналов зуммера увеличивается. На расстояниях меньше 30 см зуммер звучит непрерывно.

Предупреждение

При определенных условиях помешать обнаружению препятствия могут поверхности предметов или одежды с различным отражением звука, а также внешние источники шума.

Выключение

Если необходимо выключить систему, нажмите кнопку **P** .

Система автоматически выключается после выключения задней передачи.

Тягово-сцепное устройство

Система автоматически учитывает установленные на заводе буксировочные устройства.

При буксировке задние парковочные датчики отключаются.

Топливо

Сорта топлива для бензиновых двигателей

Используйте только неэтилированный бензин, соответствующий DIN EN 228.

Допускается использование стандартных видов топлива с аналогичными характеристиками и объемной долей этанола не более 10 %. В этом случае допускается использовать только топливо, отвечающее требованиям DIN 51625.

Используйте бензин с рекомендованным октановым числом ↗ 201. При эксплуатации на бензине со слишком низким октановым числом снижается мощность и крутящий момент двигателя и немного возрастает расход топлива.

Внимание

При использовании бензина с низким октановым числом возможно нарушение процесса сгорания и двигатель может быть поврежден.

Сорта топлива для дизельных двигателей

Используйте только дизельное топливо, соответствующее DIN EN 590. Топливо должно быть с низким содержанием серы (не более 50 промилле). Могут использоваться эквивалентные стандартизированные топлива БИО (= FAME в соответствии с EN14214) содержат не более 7% объема (DIN 51628 или эквивалентные стандарты).

Не используйте дизельное топливо для судовых двигателей, печное топливо или дизельное топливо, частично или полностью изготовленное из растительной массы, например, рапсовое масло или биодизельное топливо, Aquazole

и аналогичные водотопливные эмульсии. Нельзя разбавлять дизельное топливо бензином.

Текучесть и фильтруемость дизельного топлива зависит от температуры. При низких температурах заправляйте дизельное топливо с гарантированными зимними характеристиками.

Заправка



⚠ Опасность

Перед заправкой топлива выключите двигатель и дополнительные отопители, имеющие собственные камеры сгорания (обозначаются наклейкой на крышке топливозаливной горловины). Отключите мобильные телефоны.

Во время заправки соблюдайте инструкции и правила техники безопасности заправочной станции.

⚠ Опасность

Топливо является легковоспламеняющимся и взрывоопасным веществом. Не курите. Не допускайте открытого огня и искрообразования.

При появлении в салоне автомобиля запаха топлива немедленно устраните причину неисправности на станции техобслуживания.

Топливозаправочная горловина расположена с правой стороны автомобиля.

Если центральное запорное устройство приводится в действие с пульта дистанционного управления, крышка топливного бака открывается вместе с дверьми.

Откройте крышку топливного бака.

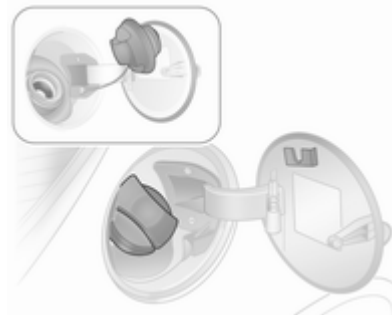

Откройте крышку заправочной горловины при помощи ключа зажигания, отверните и снимите ее. Крышка топливозаправочной горловины удерживается в специальной скобе.

Внимание

Перелившееся топливо следует немедленно вытереть.

Крышка заливной горловины

Следует использовать только фирменную крышку наливной горловины топливного бака. В дизельных автомобилях используются специальные крышки заливной горловины.

Расход топлива - выбросы CO₂

Порядок определения расхода топлива регламентируется Европейской директивой 80/1268/ЕЕС (последнее издание 2004/3/ЕС).

Директива учитывает реальные стили вождения: Расход при городском вождении должен составлять примерно $\frac{1}{3}$ и при агрессивном городском вождении $\frac{2}{3}$. Кроме того, учтены холодный пуск двигателя и разгоны.

Кроме того, составной частью директивы являются технические требования по выбросам CO₂.

Приводимые данные не могут рассматриваться в качестве гарантии фактического расхода топлива для каждого автомобиля. Более того, расход топлива в значительной степени определяется персональным стилем вождения, дорожными условиями и плотностью потока автомобилей.

Все значения определены для базовой модели ЕС со стандартным оборудованием.

В расчете расхода топлива учитывается масса снаряженного автомобиля, установленная в соответствии с действующими правилами. В разных исполнениях расход топлива и выбросы CO₂ могут быть немного выше, а максимальная скорость - ниже.

Расход топлива - выбросы CO₂
↷ 205.

Буксировка**Общая информация**

Разрешается использовать только допущенное к использованию с данным автомобилем тягово-сцепное устройство. Установка тягово-сцепного устройства разрешается только на станции техобслуживания. В некоторых случаях необходимо внести в автомобиль изменения, касающиеся охлаждения, теплозащитных экранов и других агрегатов.

При установке тягово-сцепного устройства отверстие буксирной проушины может оказаться закрытым. В этом случае для буксировки следует использовать буксирное устройство с шаровой опорой. Буксирное устройство с шаровой опорой должно всегда находиться на борту автомобиля.

Установочные размеры устанавливаемого в заводских условиях тягово-сцепного устройства ↷ 217.

Ходовые качества и советы по буксировке

Перед тем как присоединить прицеп, смажьте шаровую опору. Однако этого делать не нужно, если в качестве шаровой опоры используется стабилизатор, позволяющий уменьшить рыскание.

Для грузовых прицепов с низкой устойчивостью и для жилых прицепов с допустимым полным весом автомобиля более 1000 кг не следует превышать скорость движения 80 км/ч; настоятельно рекомендуется применять стабилизатор.

Если прицеп начинает рыскать, замедлите движение, но не пытайтесь компенсировать рыскание за счет руления и при необходимости резко затормозите.

На спусках включайте такую передачу, как будто вы поднимаетесь вверх и двигайтесь примерно с той же скоростью.

Установите давление в шинах, указанное для полной загрузки ♣ 212.

Буксировка прицепа

Нагрузка прицепа

Допустимая нагрузка прицепа определяется в зависимости от автомобиля и двигателя и ее нельзя превышать. Фактическая нагрузка прицепа - это разность между фактической полной массой прицепа и фактической нагрузкой на тягово-сцепное устройство с присоединенным прицепом.

Допустимые нагрузки для прицепов приведены в документации на автомобиль. В общем случае, они применяемы для подъемов не более 12 %.

Значением допустимой нагрузки для прицепа можно руководствоваться вплоть до указанных уклонов и на высотах не более 1000 метров над уровнем моря. Поскольку на большой высоте мощность двигателя падает из-за разрежения воздуха, соответственно уменьшается способность к подъему, и допустимая полная масса автомобиля с прицепом уменьшается на 10% для каждых

1000 метров дополнительной высоты. При движении по дорогам с небольшим уклоном (не более 8%, т.е. по автострадам), полную массу автомобиля с прицепом можно не уменьшать.

Не допускается превышение общей массы автопоезда (автомобиля с прицепом). Допустимая общая масса автопоезда указана на типовой табличке ♣ 199.

Вертикальная нагрузка на тягово-сцепное устройство

Вертикальная нагрузка на тягово-сцепное устройство - это нагрузка, оказываемая прицепом на шаровую опору. Ей можно управлять, распределяя массу при загрузке прицепа.

Максимально допустимая нагрузка на тягово-сцепное устройство (автомобиля с двигателем Z 12 XEP: 45 кг, с другими двигателями: 55 кг) указана на идентификационной табличке буксировочного оборудования и в документации на автомобиль. Всегда учитывайте эту величину, особенно для тяжелых

прицепов. Вертикальная нагрузка на тягово-сцепное устройство никогда не должна быть меньше 25 кг.

Нагрузка на заднюю ось

Для полностью загруженного автомобиля с прицепом допустимая нагрузка на заднюю ось пассажирского автомобиля (см. паспортную табличку или документацию на автомобиль) может быть увеличена на 45 кг, а полная масса автомобиля - на 50 кг.

Для фургонов допустимая нагрузка на заднюю ось может быть увеличена на 25 кг. Допустимая полная нагрузка может быть увеличена на следующие величины, в зависимости от двигателя:

A 10 XEP	= 30 кг
Z 12 XEP	= 25 кг
Z 13 DTH	= 40 кг
Z 13 DTJ, Z 13 DTE	= 35 кг

Буксировка прицепа фургонами с диаметром шины 215/45 R 17 запрещена.

Если эта величина превышена, максимальная скорость автомобиля не должна превышать 100 км/ч. Если местное законодательство предусматривает более строгое ограничение скорости при буксировке прицепа, необходимо следовать этим ограничениям.

Тягово-сцепное устройство

Внимание

При езде без прицепа тягово-сцепное устройство следует демонтировать.

Укладка тягово-сцепного устройства с шаровой опорой

Шаровая опора помещена храниться в мешке в нише запасного колеса и закреплена на проушинах в багажном отделении.

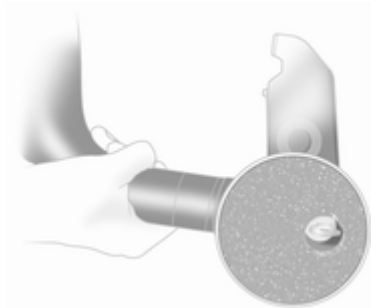

При установке закрепите защитную крышку на поворотной ручке при помощи ключа.

Установка тягово-сцепного устройства с шаровой опорой



Подайте оба болта внутрь и снимите крышку с бампера.



Отцепите и сложите гнездо. Снимите заглушку с отверстия для тягово-сцепного устройства и спрячьте ее.

Проверка натяжения тягово-сцепного устройства

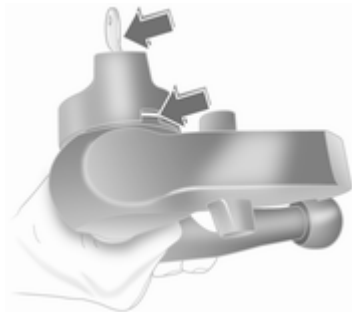

- Поворотная ручка остается на шаровой опоре.
- Зеленая маркировка на поворотной ручке не должна быть видима.
- Стопорный штифт в верхней части шаровой опоры ориентирован вниз.
- Ключ вставлен в замок.

В противном случае шаровая опора должна быть натянута перед установкой в корпус.

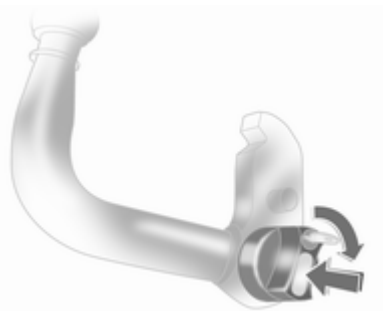

- Вставьте ключ в замок и разблокируйте шаровую опору.
- Нажмите на поворотную ручку на шаровой опоре и поверните ее вправо до упора. Ключ остается в замке.



Натянутое устройство введите в отверстие и сильно надавите вверх до характерного щелчка. Поворотная ручка вернется в исходное положение самостоятельно и примкнет к тягово-сцепному устройству без зазора.

⚠ Предупреждение

В процессе установки не касайтесь поворотной ручки.

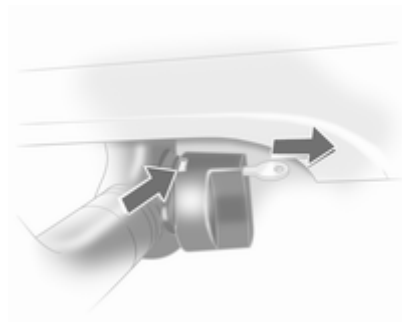

Зеленая маркировка на поворотной ручке должна быть видима. Заблокируйте шаровую опору и удалите ключ.

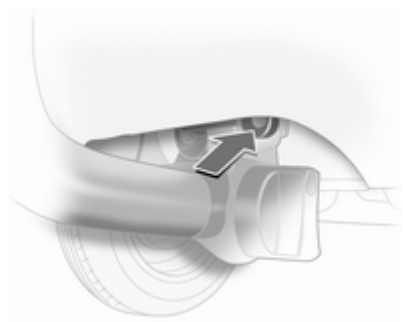

Проушина для страховочного троса

Крепление страховочного троса в проушине.

Убедитесь, что тягово-сцепное устройство с шаровой опорой установлено правильно.

- Зеленая маркировка на поворотной ручке должна быть видима.
- Между поворотной ручкой и тягово-сцепным устройством не должно быть зазора.
- Тягово-сцепное устройство должно быть надежно закреплено в отверстии.
- Тягово-сцепное устройство должно быть заблокировано, а ключ вынут.

⚠ Предупреждение

Буксировка прицепа разрешается только при правильно установленном тягово-сцепном устройстве. Если устройство установлено неправильно, обратитесь за помощью на станцию техобслуживания.

Демонтаж тягово-сцепного устройства с шаровой опорой

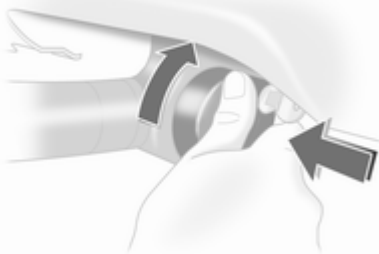

Вставьте ключ в замок и разблокируйте шаровую опору.

Нажмите на поворотную ручку на шаровой опоре и поверните ее вправо до упора. Вытяните тягово-сцепное устройство вниз.

Вставьте заглушку в отверстие в шаровой опоре. Откиньте разъем. Установите крышку на бампер и выдвиньте оба болта наружу.

Уход за автомобилем

Общая информация	150
Проверка автомобиля	151
Замена ламп	158
Электрооборудование	170
Автомобильный инструмент ...	175
Колеса и шины	176
Запуск от дополнительной АКБ	187
Буксировка	189
Внешний вид	191

Общая информация

Аксессуары и модернизация автомобиля

Мы рекомендуем использовать только оригинальные и разрешенные для применения на вашем автомобиле детали и аксессуары. Мы не разрешаем применение и не предоставляем гарантий надежности другой продукции - даже если она официально сертифицирована.

Не допускается вносить изменения в электрические системы, например модифицировать электронные блоки управления (заменять компоненты).

Хранение автомобиля

Длительное хранение

Если автомобиль не будет использоваться несколько месяцев, необходимо сделать следующее:

- Вымойте автомобиль и нанесите воск.
- Проверьте слой воска в моторном отсеке и на днище автомобиля.
- Очистите и защитите резиновые уплотнители.
- Замените моторное масло.
- Слейте жидкость из бачка стеклоомывателя.
- Проверьте антифриз и антикоррозионную защиту.
- Установите давление в шинах, указанное для полной загрузки.
- Оставьте автомобиль в сухом и хорошо проветриваемом месте. Включите первую передачу или задний ход или установите селектор передач в положение **P**. Примите меры, чтобы автомобиль не скатывался.

- Не включайте стояночный тормоз.
- Откройте капот, закройте все двери и запирайте автомобиль.
- Снимите зажим с "минусового" контакта аккумуляторной батареи автомобиля. Убедитесь в том, что все системы, включая противоугонную, отключены.

Вод в эксплуатацию

Описанные ниже действия необходимо выполнить, когда вы захотите снова воспользоваться автомобилем:

- Подключите зажим к минусовой клемме аккумуляторной батареи автомобиля. Включите электростеклоподъемники.
- Проверьте давление в шинах.
- Заполните бачок стеклоомывателя.
- Проверьте уровень моторного масла.

- Проверьте уровень охлаждающей жидкости.
- При необходимости установите на место номерной знак.

Утилизация отработавшего срок службы автомобиля

Информация о центрах восстановления и утилизации старых автомобилей приведена на нашем сайте. Утилизацию могут проводить только уполномоченные на это предприятия.

Проверка автомобиля

Выполнение работ

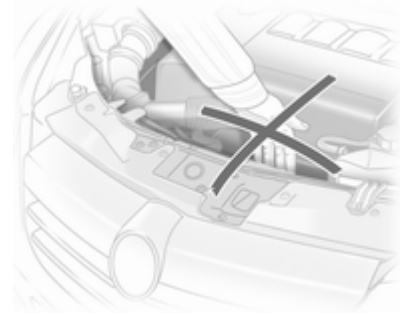

⚠ Предупреждение

Проверки в моторном отсеке можно выполнять только при выключенном зажигании.

Вентилятор радиатора может заработать даже при выключенном зажигании.

⚠ Опасность

Система зажигания и ксеноновые фары находятся под высоким напряжением. Не касайтесь этих узлов.

Для облегчения поиска, пробки заправочных горловин моторного масла, охлаждающей жидкости, моющей жидкости, а также ручка масляного щупа выкрашены в желтый цвет.

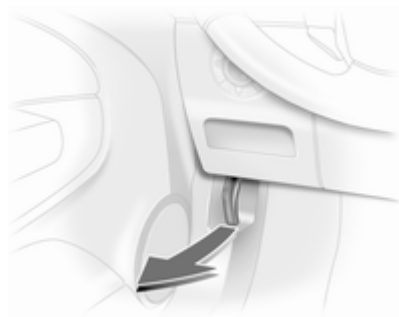
Капот**Открывание**

Потяните за отжимной рычаг и верните его в исходное положение.



Поднимите страховочный захват вверх и откройте капот.

Воздухозаборник ↻ 122.

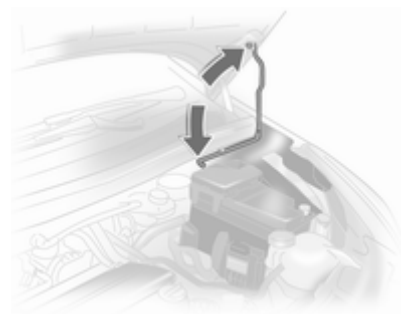

Установите опору капота.

Закрывание

Перед тем как закрыть капот, уложите опору в держатель.

Опустите капот двигателя, захлопните его и проверьте блокировку. Убедитесь, что капот защелкнулся.

Моторное масло

На автомобилях, оснащенных системой мониторинга уровня масла, уровень моторного масла контролируется автоматически. Сообщения о работе автомобиля ⇨ 88. Тем не менее следует регулярно проверять уровень моторного масла, чтобы предотвратить возможный выход двигателя из строя. Проверить, что применяется моторное масло с надлежащими характеристиками. Рекомендуемые для применения жидкости и смазки ⇨ 196.

Автомобиль должен стоять на ровной поверхности. Двигатель должен быть прогрет до рабочей температуры и выключен не менее, чем за 5 минут до проверки.

Выньте щуп определения уровня масла, протрите его, вставьте до упора на ручке, снова выньте и определите уровень масла.

Вставьте щуп до упора на ручке и поверните на полоборота.

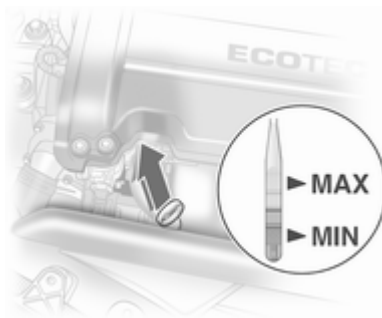

В зависимости от двигателя, для определения уровня масла применяются различные щупы.

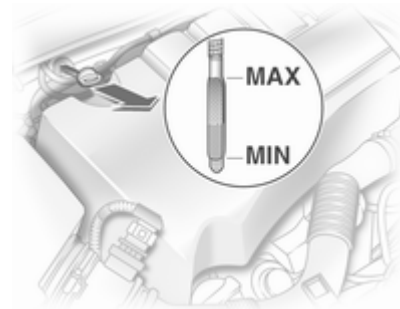

Если уровень моторного масла упал до отметки **MIN**, необходимо долить моторное масло.

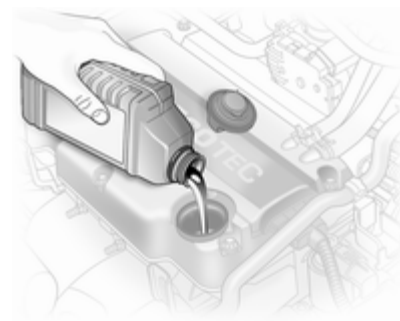

Мы рекомендуем использовать то же масло, как и залитое в двигатель ранее.

Уровень моторного масла не должен быть выше верхней отметки **MAX** на щупе.

Внимание

Излишки масла необходимо слить или откачать.

Заправочные емкости ↗ 211.

Установите крышку ровно и затяните ее.

Охлаждающая жидкость двигателя

Охлаждающая жидкость предохраняет от замерзания примерно до -28°C .

Внимание

Применяйте только разрешенный антифриз.

Уровень охлаждающей жидкости

Внимание

Слишком низкий уровень охлаждающей жидкости может привести к повреждению двигателя.

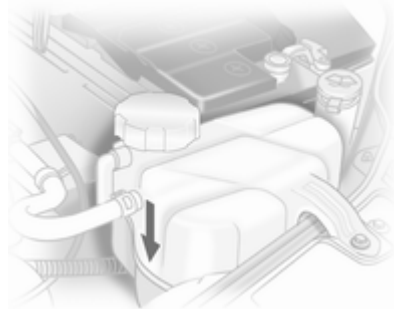

Если система охлаждения холодная, уровень охлаждающей жидкости должен быть выше метки **KALT/COLD**. Если уровень низкий, долейте охлаждающую жидкость.

⚠ Предупреждение

Перед тем как снять крышку расширительного бачка, дайте двигателю остыть. Осторожно отверните крышку, постепенно стравливая давление.

Заправьте автомобиль антифризом. Если антифриза нет, залейте водопроводную или дистиллированную воду. Плотнo заверните крышку. Проверьте концентрацию антифриза и устраните причину его потери на станции техобслуживания.

Жидкость омывателя

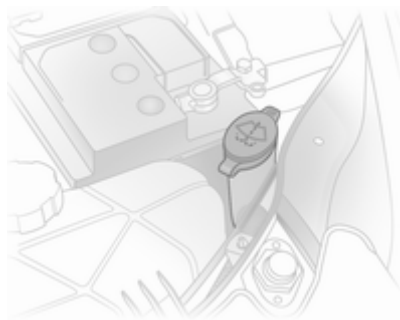

Влить чистую воду вместе с требуемым количеством жидкости для омывателя, которая содержит антифриз. Надлежащая пропорция смешивания жидкости для омывателя указана на контейнере с этой жидкостью.

Внимание

При резком понижении температуры или при пониженных значениях температур защиту может обеспечить только жидкость для омывателя с достаточной концентрацией антифриза.

Тормозная система

Визжание указывает, что тормозные накладки сносились до минимальной толщины. Можно продолжать движение, но постарайтесь как можно скорее заменить тормозные накладки.

После установки новых тормозных колодок, первые несколько поездок избегайте резких торможений.

Тормозная жидкость

⚠ Предупреждение

Тормозная жидкость ядовита и вызывает коррозию. Постарайтесь, чтобы она не попала в глаза, на кожу, одежду и на окрашенные поверхности.

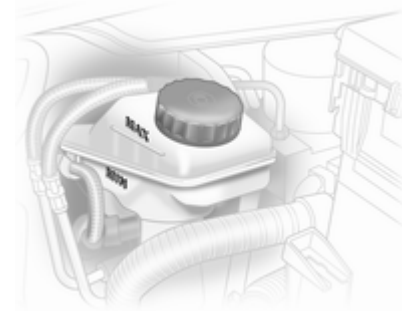

Уровень тормозной жидкости должен лежать между метками **MIN** и **MAX**.

При добавлении тормозной жидкости соблюдайте максимальную чистоту, поскольку ее загрязнение

может стать причиной неисправности тормозной системы. Немедленно устраните причину потери тормозной жидкости на станции техобслуживания.

Используйте тормозную жидкость только разрешенных для данного автомобиля типа, жидкость для тормозной системы и сцепления ⇨ 196.

Аккумуляторная батарея

Аккумуляторная батарея автомобиля не требует технического обслуживания при условии, что при движении автомобиля обеспечивается ее достаточная зарядка. Аккумуляторная батарея разряжается при движении автомобиля на короткие расстояния с частыми пусками двигателя. Старайтесь не использовать ненужные потребители электрической энергии.



Не допускается утилизация батарей с обычным бытовым мусором. Батарейки следует сдавать для утилизации в специальных пунктах сбора.

При простое автомобиля более 4 недель может потребоваться подзарядка аккумуляторной батареи. Снимите зажим с "минусового" контакта аккумуляторной батареи автомобиля.

Перед тем как приступить к подключению и отключению контактов аккумулятора, убедитесь, что зажигание выключено.

Необходимо отключить сирену противоугонной сигнализации, выполнив следующие действия. Включите и выключите зажигание, в течение 15 секунд отключите аккумуляторную батарею.

Замените аккумуляторную батарею

Во время замены аккумуляторной батареи убедитесь в том, что поблизости от ее положительного контакта нет открытых вентиляционных отверстий. Если имеются открытые вентиляционные отверстия, их необходимо закрыть заглушкой. Вентиляционные отверстия около отрицательного контакта должны быть открыты.

Используйте только такие аккумуляторные батареи, которые могут разместиться под расположенным выше батареи блоком предохранителей.

Рекомендуется выполнять замену аккумуляторной батареи на станции техобслуживания.

Удаление воздуха из топливной системы дизельного двигателя

Если топливный бак был израсходован полностью, необходимо стравить воздух из системы подачи дизельного топлива. Включите зажигание трижды, по 15 секунд каждый раз. Затем вращать двигатель стартером не более 40 секунд (по техническим причинам вращать двигатель А 17 DTS стартером разрешается всего 30 секунд). Повторите эту процедуру, выждав не менее 5 секунд. Если двигатель не запускается, обратитесь за помощью на станцию техобслуживания.

Замена щеток стеклоочистителя

Установка стеклоочистителей ветрового стекла в положение для обслуживания

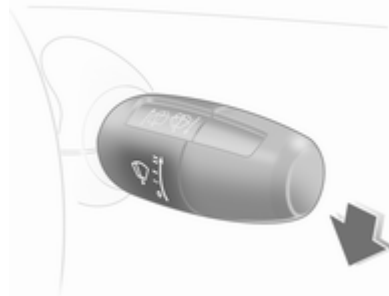

Выключите зажигание, но не вынимайте ключ зажигания и не открывайте водительскую дверь.

В течение 4 секунд нажмите рычаг стеклоочистителей вниз и отпустите его, как только стеклоочистители установятся вертикально.

Щетки стеклоочистителя ветрового стекла

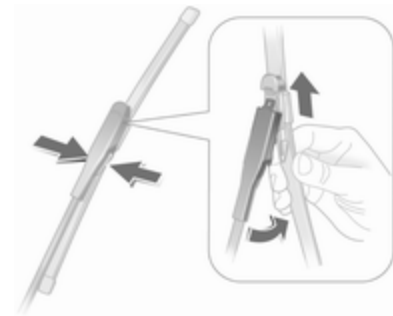

Поднимите рычаг стеклоочистителя, наклоните щетку на 90° к рычагу и снимите ее движением вбок.

Стеклоочиститель заднего стекла

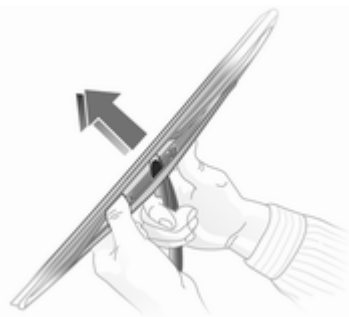

Поднимите рычаг стеклоочистителя. Освободите щетку стеклоочистителя, как показано на рисунке, и снимите ее.

Замена ламп

Выключите зажигание и соответствующий выключатель или закройте двери.

Новую лампу держите только за цоколь. Не касайтесь стеклянной колбы голыми руками.

Используйте лампы того же типа, что и заменяемые.

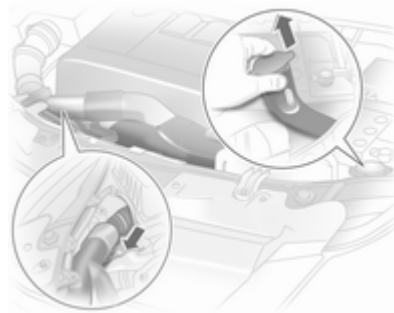

Для замены ламп на правой стороне моторного отсека, снимите шланг воздушного фильтра.

Для замены ламп на ОРС рекомендуется обращаться на станцию техобслуживания.

Для того чтобы заменить лампу с левой стороны, снимите крышку блока предохранителей \diamond 173, а также фильтр горловины резервуара для промывочной жидкости стеклоомывателя ветрового стекла. Если резервуар полон, часть жидкости может вытечь.

Галогеновые фары

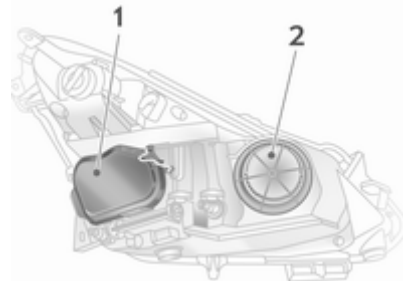

Данный тип фар имеет раздельные системы ближнего света **1** (наружные лампы) и дальнего света **2** (внутренние лампы).

Ближний свет

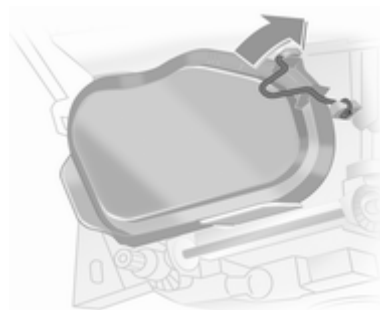

1. Снимите зажим проводов и удалите защитную крышку **1**.

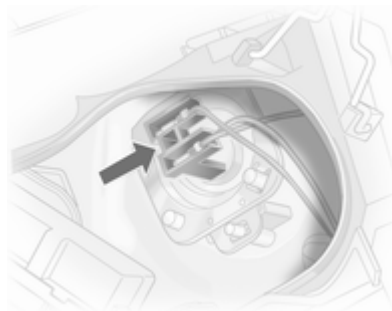

2. Нажмите на основание, подав его вбок, и снимите отражатель.

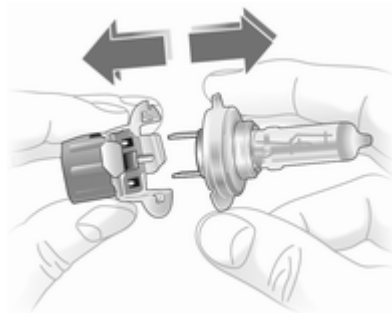

3. Отделите разъем жгута проводов от лампы.

4. Вставьте новую лампу в отражатель, так чтобы установочный выступ на держателе лампы поравнялся с упором на отражателе. Закрепите держатель лампы так, чтобы установочный выступ был направлен вверх.
5. Защелкните лампу
6. Подключите к лампе разъем проводов.
7. Установите защитную крышку и закрепите зажим проводов.

Дальний свет

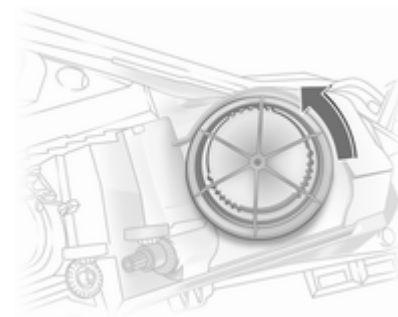

1. Поверните защитную крышку **2** против часовой стрелки и удалите ее.
2. Отсоедините разъем жгута от лампы.

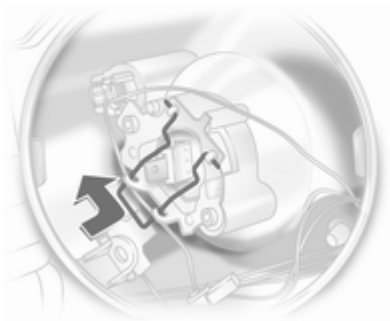

3. Отделите пружинный зажим от держателя переместив и наклонив его на сторону.
4. Удалите лампу из корпуса отражателя.
5. При установке новой лампы вставьте ее выступы в упоры отражателя.

6. Установите пружинный зажим, подключит разъем к лампе.
7. Установите защитную крышку.

Боковые огни

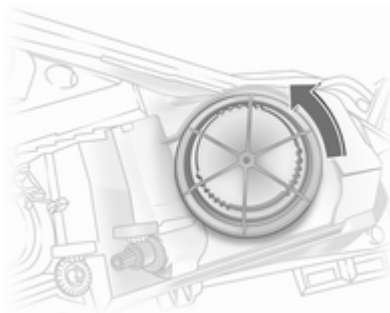

1. Поверните защитную крышку **2** против часовой стрелки и удалите ее.

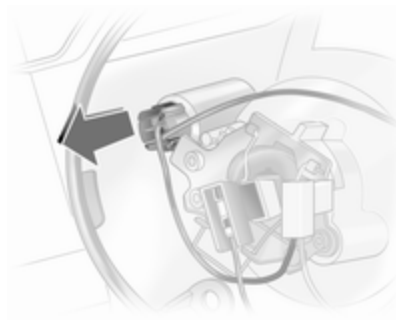

2. Извлеките держатель лампы бокового огня из отражателя.

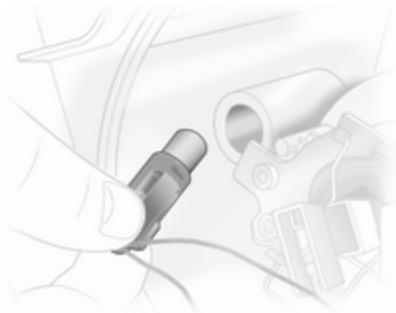

3. Выньте лампу из гнезда и установите новую лампу.
4. Вставьте патрон в отражатель. Установите защитную крышку.

Система адаптивного переднего освещения

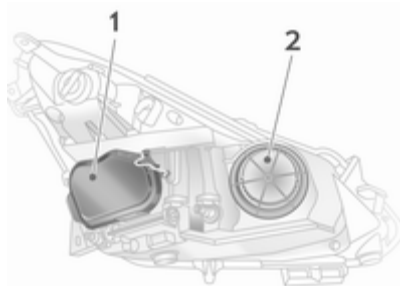

Данный тип фар имеет отдельные системы ближнего света 1 (наружные лампы) и дальнего света 2 (внутренние лампы). Система освещения поворотов также находится за крышкой для ламп дальнего света.

В связи с тем, что эта процедура сложна, замена ламп должна производиться на станции техобслуживания.

Ближний свет

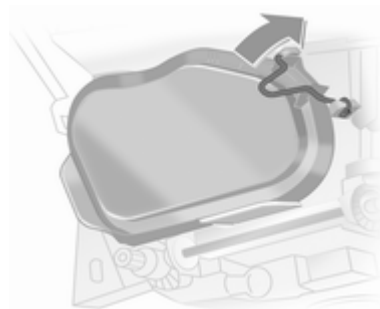

1. Снимите зажим проводов и удалите защитную крышку 1.

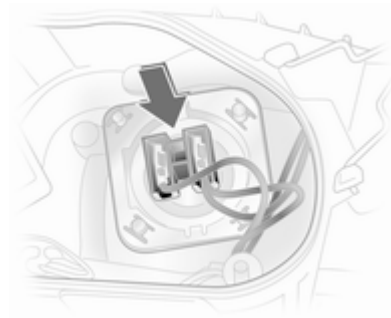

2. Нажмите на основание, подав его вверх, и снимите отражатель.

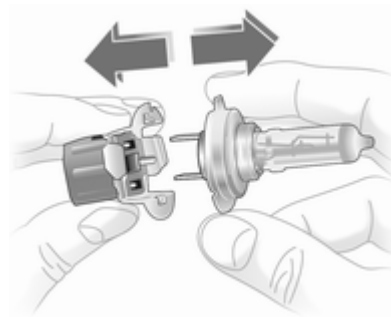

3. Отделите разъем жгута проводов от лампы.
4. Вставьте новую лампу в отражатель, так чтобы установочный выступ на держателе лампы поравнялся с упором на отражателе. Закрепите держатель лампы так, чтобы установочный выступ оказался сбоку.
5. Защелкните лампу
6. Подключите к лампе разъем проводов.
7. Установите защитную крышку и закрепите зажим проводов.

1. Поверните защитную крышку 2 против часовой стрелки и удалите ее.

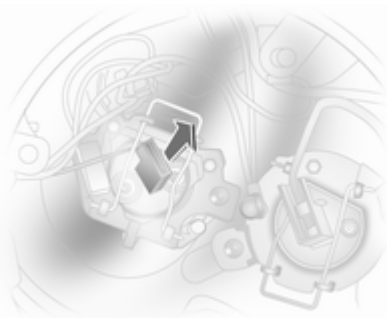

2. Отсоедините разъем жгута от лампы.

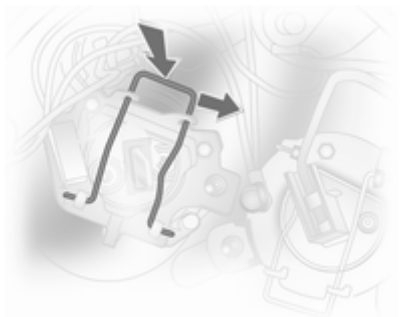

3. Отделите пружинный зажим от держателя переместив и наклонив его на сторону.
4. Удалите лампу из корпуса отражателя.
5. При установке новой лампы вставьте ее выступы в упоры отражателя.
6. Установите пружинный зажим, подключит разъем к лампе.
7. Установите защитную крышку.

Дальний свет

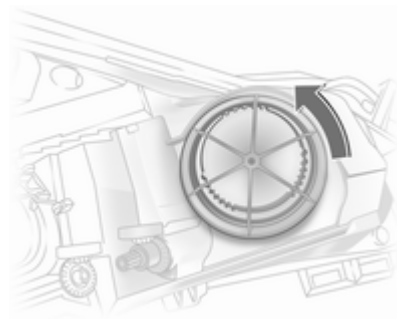

Система освещения поворотов

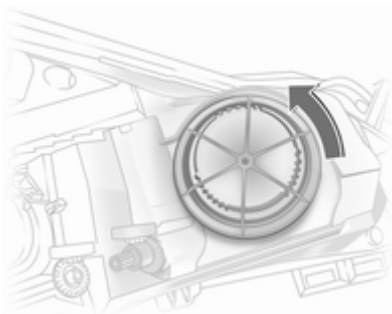

1. Поверните защитную крышку **2** против часовой стрелки и удалите ее.

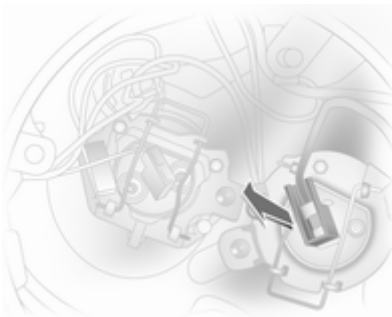

2. Отсоедините разъем жгута от лампы.

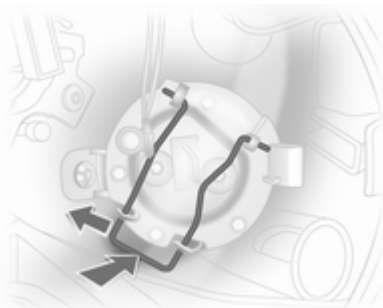

3. Отделите пружинный зажим от держателя переместив и наклонив его на сторону.
4. Удалите лампу из корпуса отражателя.
5. При установке новой лампы вставьте ее выступы в упоры отражателя.
6. Установите пружинный зажим, подключит разъем к лампе.
7. Установите защитную крышку.

Боковые огни

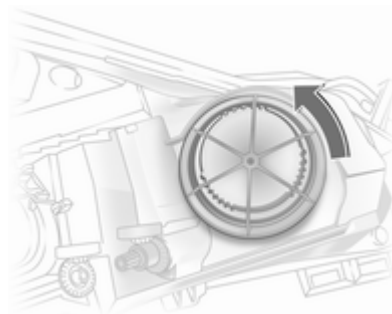

1. Поверните защитную крышку **2** против часовой стрелки и удалите ее.



2. Извлеките держатель лампы бокового огня из отражателя.

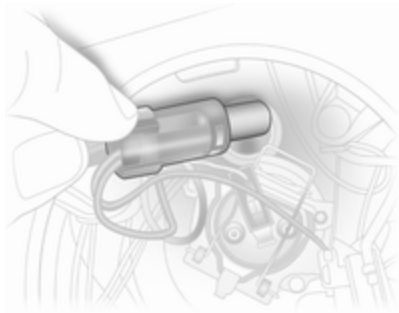

3. Выньте лампу из гнезда и установите новую лампу.
4. Вставьте патрон в отражатель. Установите защитную крышку.

Противотуманная фара

Замену ламп выполнять на станции техобслуживания.

Передние указатели поворота

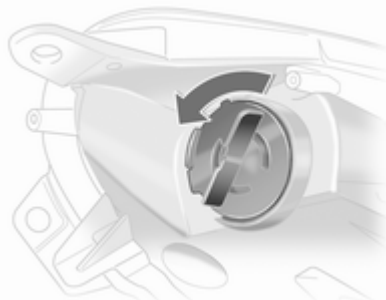

1. Поверните патрон лампы против часовой стрелки, пока он не освободится.

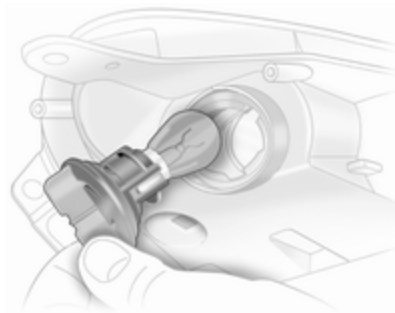

2. Слегка втолкните патрон лампы в гнездо, поверните против часовой стрелки, снимите и замените лампу.
3. Вставьте патрон в отражатель и поверните по часовой стрелке, чтобы его зафиксировать.

Задние фонари

5-дверный автомобиль

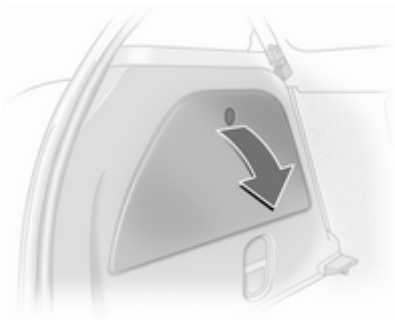

1. Откройте боковую крышку.



2. Отделите разъем, нажав на выступ на держателе лампы.
3. Удерживая корпус лампы за внешнюю часть, снимите две крепежные гайки.

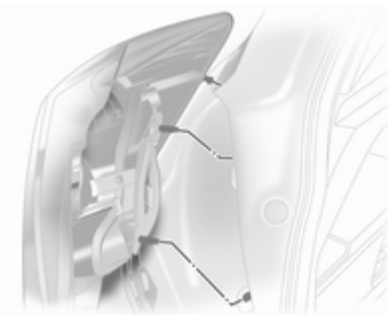

4. Отделите корпус лампы движением назад.

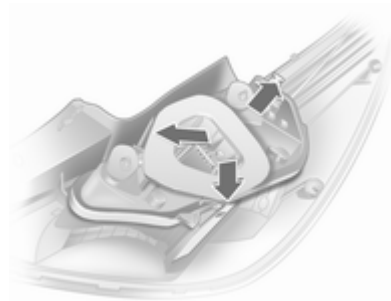

5. Осторожно нажмите на три фиксирующих выступа на внешней стороне держателя лампы и снимите держатель.

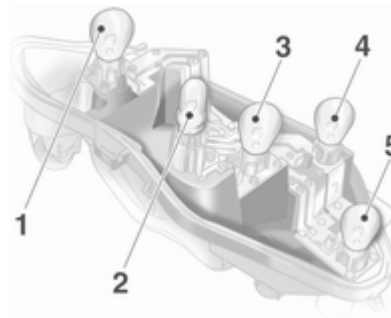

6. Слегка втолкните патрон лампы в гнездо, поверните против часовой стрелки, снимите и замените лампу.

Задний фонарь (1)

фонарь заднего хода (2)

указатель поворота (3)

Задний фонарь / стоп-сигнал (4)

Задний противотуманный фонарь (может располагаться только с одной стороны (5))

7. Установите держатель лампы в ее корпус и убедитесь в том, что она правильно защелкнулась.

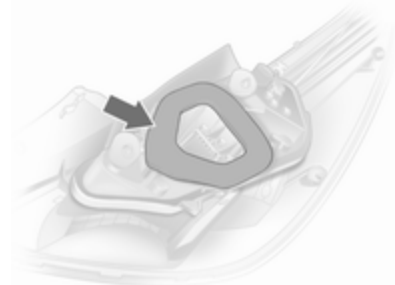

8. Убедитесь в том, что уплотнитель держателя лампы расположен, как показано на рисунке.

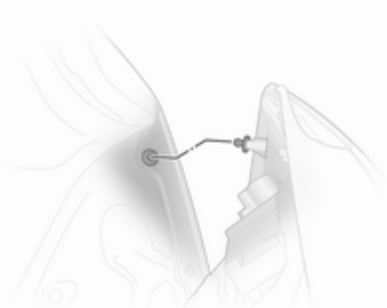

9. Установите корпус лампы в кузов автомобиля и затяните крепежные гайки вручную. Подключите разъем жгута проводов. Закройте крышку.

Проверьте работу задних фонарей после замены ламп: включите зажигание, нажмите на педаль тормоза, включите боковые огни.

3-дверный автомобиль, фургон



1. Откройте боковую крышку.



- Отделите разъем, нажав на выступ на держателе лампы.
- Удерживая корпус лампы за внешнюю часть, снимите две крепежные гайки.

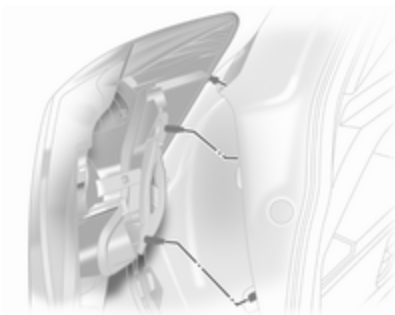

- Снимите узел заднего фонаря.

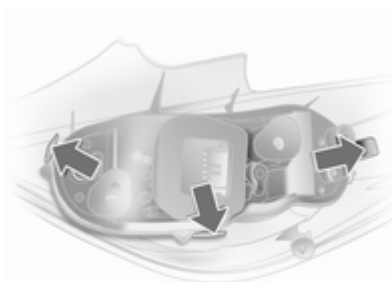

- Осторожно нажмите на три фиксирующих выступа на внешней стороне держателя лампы и снимите держатель.

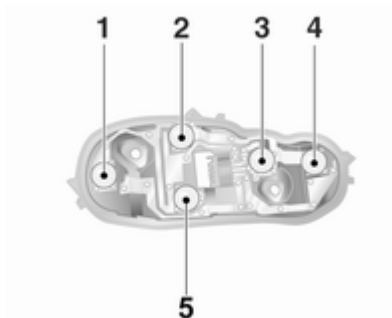

- Слегка втолкните патрон лампы в гнездо, поверните против часовой стрелки, снимите и замените лампу.

Фонарь заднего хода (справа),
задний противотуманный фонарь (слева) (1)

Задний фонарь (2)

указатель поворота (3)

Задний фонарь / стоп-сигнал (4)

Задний фонарь (5)

- Установите держатель лампы в ее корпус и убедитесь в том, что она правильно защелкнулась.



8. Убедитесь в том, что уплотнитель держателя лампы расположен, как показано на рисунке. Установите кольцевое уплотнение на крепежный болт.
9. Установите корпус лампы в кузов автомобиля и затяните крепежные гайки вручную. Подключите разъем жгута проводов. Закройте и зафиксируйте крышку.

Проверьте работу задних фонарей после замены ламп: включите зажигание, нажмите на педаль тормоза, включите боковые огни.

Боковые указатели поворота

Замену ламп выполнять на станции техобслуживания.

Освещение номерного знака

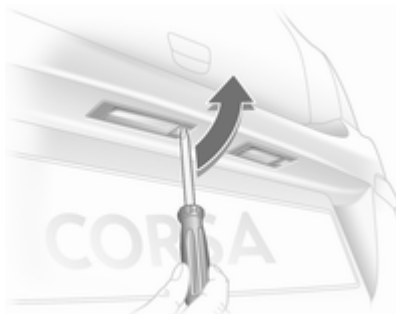

1. Вставьте отвертку в корпус лампы, надавите в сторону и освободите пружину.



2. Выньте корпус лампы вниз, не тяните его за кабель.
3. Приподнимите накладку и отключите разъем жгута от патрона лампы.

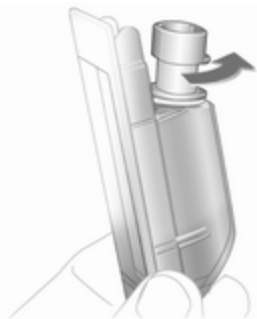

4. Поверните патрон лампы против часовой стрелки, пока он не освободится.
5. Выньте лампу из патрона и установите новую лампу.
6. Вставьте патрон в корпус лампы и поверните его по часовой стрелке.
7. Подключите к патрону разъем жгута.
8. Вставьте и закрепите корпус лампы.

Освещение салона

Передний плафон



1. Освободите и снимите линзу в месте, указанном на рисунке, при помощи отвертки.
2. Удалите лампу из патрона.
3. Вставьте новую лампу.
4. Установите и закрепите линзу.

Передний плафон, лампы для чтения

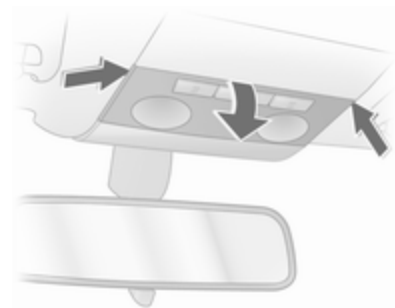

1. Освободите линзу, слегка нажав ее вниз и снимите ее, перемещая под углом вниз.
2. Выньте лампу и замените ее новой.
3. Закрепите линзу.

Задний плафон и лампа для чтения

Замену ламп выполнять на станции техобслуживания.

Перчаточный ящик, подсветка ниши для ног



1. Выдавите фонарь с помощью отвертки.



2. Слегка надавите лампу в направлении пружинного зажима и выньте ее.
3. Вставьте новую лампу.
4. Установите фонарь на место.

Электрооборудование

Предохранители

Маркировка нового предохранителя должна совпадать с маркировкой дефектного предохранителя.

В автомобиле имеется три блока предохранителей:

- в левой передней части моторного отсека.
- в салоне за вещевым отделением или, в автомобилях с правосторонним рулевым управлением, за выключателем освещения.
- под крышкой на левой стенке багажного отделения.

Перед заменой предохранителя отключите соответствующий выключатель или выключите зажигание.

Дефектный предохранитель можно определить по сгоревшей плавкой нити. Замену предохранителя производить только после устранения причины его выхода из строя.

Некоторые цепи могут быть защищены несколькими предохранителями.

Кроме того, могут быть вставлены предохранители, не имеющие конкретного назначения.

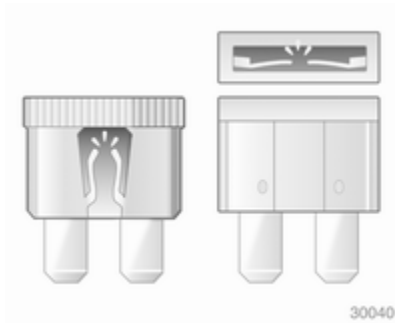

Блок предохранителей в моторном отсеке

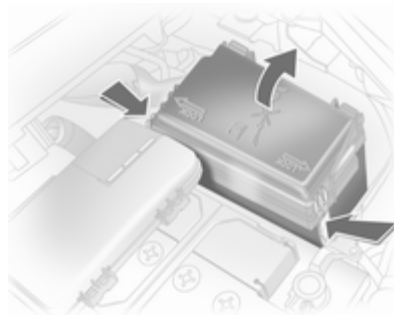

Блок предохранителей установлен в левой передней части моторного отсека.

Освободите защелку крышки, поднимите крышку вверх и снимите ее.

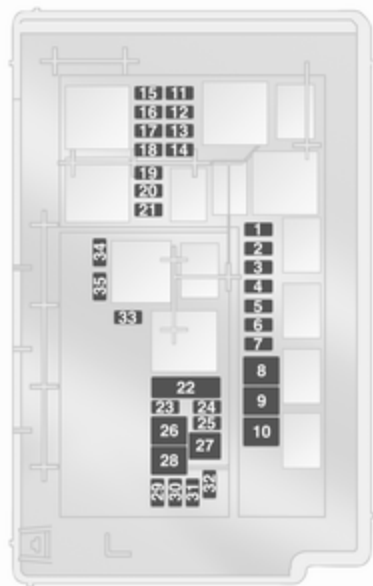

№ Электрическая цепь

- 1 Стартер
- 2 Кондиционер

№ Электрическая цепь

- 3 Обогреватель фильтра дизельного топлива
- 4 Звуковой сигнал
- 5 Механическая коробка передач, автоматизированная, автоматическая коробка передач
- 6 Блок управления двигателем
- 7 Противотуманная фара
- 8 Охлаждение двигателя
- 9 Охлаждение двигателя
- 10 Автоматизированная механическая коробка передач
- 11 Свечи накаливания, система зажигания
- 12 Система регулировки дальности света фар, система адаптивного переднего освещения
- 13 Кондиционер

№ Электрическая цепь

- 14 Автоматизированная механическая коробка передач
- 15 Дальний свет (справа)
- 16 Дальний свет (слева)
- 17 Главное реле
- 18 Блок управления двигателем
- 19 Подушки безопасности
- 20 Главное реле
- 21 Главное реле
- 22 Центральный блок управления
- 23 Комплект для ремонта шин
- 24 Топливный насос
- 25 ABS
- 26 Обогрев заднего стекла
- 27 ABS
- 28 Вентилятор системы отопления и кондиционирования
- 29 Прикуриватель
- 30 Кондиционер

№ Электрическая цепь

- 31 Электрический стеклоподъемник (левый)
- 32 Электрический стеклоподъемник (правый)
- 33 Обогрев наружных зеркал
- 34 –
- 35 –

Блок предохранителей панели управления

Блок предохранителей расположен за выключателем освещения. Потяните за верхний край панели и сложите его.

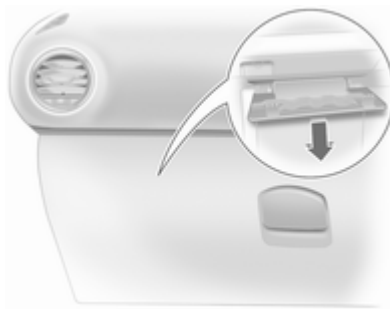

На автомобилях с правосторонним рулевым управлением блок предохранителей расположен за крышкой в перчаточном ящике. Откройте перчаточный ящик и снимите крышку. При закрытии сначала установите крышку, а затем зафиксируйте ее на месте.

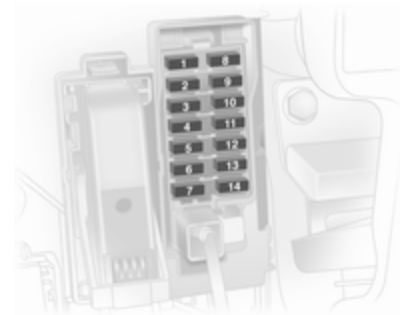
**№ Электрическая цепь**

- 1 –
- 2 Приборы, информационный дисплей
- 3 Радиоприемник
- 4 Выключатель зажигания
- 5 Омыватель ветрового стекла
- 6 Центральный замок, задняя дверь багажного отделения
- 7 Центральный замок
- 8 –
- 9 Плафон

№ Электрическая цепь

- 10 Усилитель рулевого управления
- 11 Выключатель освещения, стоп-сигнал
- 12 ABS, тормозная система
- 13 Обогреватель рулевого колеса
- 14 Система помощи при парковке, датчик дождя, внутреннее зеркало

Блок предохранителей в багажном отделении



Блок предохранителей находится под крышкой на левой стенке багажного отделения. Снимите крышку.



№ Электрическая цепь

- 1 Система адаптивных фар
- 2 –
- 3 Обогреватель сиденья (левый)
- 4 Обогреватель сиденья (правый)
- 5 –
- 6 –
- 7 –

№ Электрическая цепь

- 8 Задний кронштейн, тягово-сцепное устройство
- 9 –
- 10 –
- 11 –
- 12 –
- 13 –
- 14 –
- 15 Задний кронштейн, тягово-сцепное устройство
- 16 –
- 17 Потолочный люк

Автомобильный инструмент

Инструмент



Для того чтобы открыть отделение, высвободите и откройте крышку.

Автомобили, оборудованные запасным колесом



Домкрат и инструменты расположены в правой части багажного отделения.

Автомобили, оборудованные комплектом для ремонта шин



Инструменты расположены в правой части багажного отделения вместе с набором для ремонта шин.

Колеса и шины

Состояние шин, состояние колес

Переезжайте бордюры медленно и, по возможности, под прямым углом. При пересечении острых кромок можно повредить шину и колесо. Во время стоянки не притирайтесь шинами к бордюру.

Регулярно осматривайте колеса на предмет повреждений. При повреждении или повышенном износе обратитесь за помощью на станцию техобслуживания.

Шины

Использование шин размером 185/60 R 15 допускается только в качестве зимних.

Использование шин размером 185/65 R 15 допускается только в качестве зимних на автомобилях со спортивной подвеской. Для того чтобы определить, оснащен ли

ваш автомобиль спортивной подвеской, рекомендуется обратиться на станцию техобслуживания.

Зимние шины

Зимние шины позволяют повысить уровень безопасности движения при температурах ниже 7°C и поэтому должны устанавливаться на все колеса.

Шины размеров 195/60 R 15, 215/45 R 17¹⁾ и 225/35 R 18 в качестве зимних шин устанавливать нельзя.

Устойчивые к проколам зимние шины можно устанавливать только на оригинальные легкосплавные литые диски.

В тех странах, где это предусмотрено правилами, установите в поле зрения водителя наклейку с информацией о предельной скорости.

Обозначение шин

например, **185/65 R 15 88 T**

- 185** = ширина шины в мм
- 65** = отношение поперечного сечения (высота шины к ее ширине) в %
- R** = Конструкция шины: радиальная
- RF** = тип: RunFlat
- 15** = диаметр обода колеса в дюймах
- 88** = коэффициент грузоподъемности, например, 88 соответствует 567 килограммам
- T** = шифр скорости

шифр скорости:

- Q** = до 160 км/ч
- S** = до 180 км/ч
- T** = до 190 км/ч
- H** = до 210 км/ч
- V** = до 240 км/ч
- W** = до 270 км/ч

¹⁾ Corsa OPC: допускается применять в качестве зимних шин без использования цепей противоскольжения.

Давление в шинах

Проверяйте давление в холодных шинах каждые две недели и перед каждой длительной поездкой. Не забудьте про запасное колесо. Это также относится к автомобилям, оснащенным системой контроля давления в шинах.

Снимите ключ для откручивания колпачков вентилях колес с лючка бензобака и с его помощью отверните колпачок.

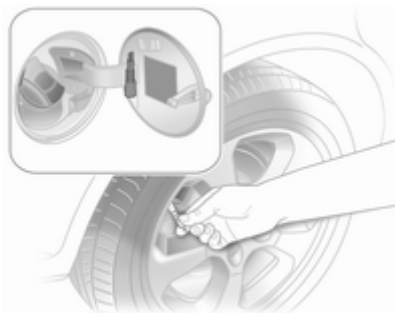

Давление в шинах \varnothing 212 указано на табличке на внутренней стороне лючка бензобака.

Данные о давлении приведены для холодных шин. Они справедливы как для летних, так и для зимних шин.

Запасную шину накачивайте до давления, указанного для полной нагрузки.

Система поддержания давления в шинах ЕСО позволяет максимально снизить расход топлива.

При неправильном давлении в шинах снижается безопасность, ухудшаются ходовые качества, комфортность, расход топлива и увеличивается износ шин.

⚠ Предупреждение

Чрезмерно низкое давление может привести к сильному нагреву шин и их внутренним повреждениям, способным вызвать расслоение протектора, а на высокой скорости даже разрыв шины.

Система обнаружения спущенной шины

Система обнаружения спущенной шины непрерывно отслеживает скорость вращения всех четырех колес.

При потере шиной давления индикатор (⚠) загорится красным светом. Немедленно остановитесь и проверьте давление в шинах.

Индикатор (⚠) \varnothing 88.

Инициализация системы

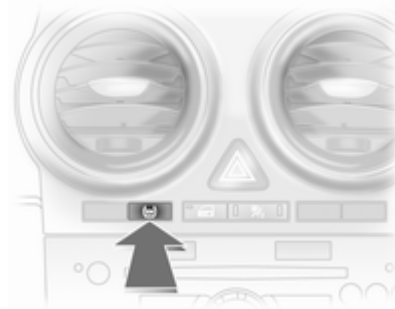

После подкачки шин или смены колеса систему нужно инициализировать: Включите зажигание, нажмите и удерживайте кнопку **DDS** примерно 4 секунды, индикатор (⚡) должен мигнуть три раза.

Глубина протектора

Регулярно проверяйте глубину протектора.

Из соображений безопасности шину нужно заменить при глубине протектора 2-3 мм (4 мм для зимней шины).



Установленной правилами минимальной глубине рисунка протектора (1,6 мм) соответствует появление индикаторов износа (TWI). Места индикаторов отмечены на боковине покрышки.

Если износ передних колес больше износа задних колес, поменяйте колеса местами. Рисунок протектора должен совпадать с прежним направлением вращения колес.

Старение шин происходит даже в том случае, если они не используются. Мы рекомендуем заменять комплект покрышек каждые 6 лет.

Смена шин и размер колеса

Если шины по размеру отличаются от оригинальных, может потребоваться перепрограммировать спидометр и внести в автомобиль другие изменения.

После установки шин другого размера замените табличку, содержащую сведения о давлении в шинах.

⚠ Предупреждение

Установка неподходящих шин или дисков может стать причиной аварии и аннулирования разрешения на эксплуатацию автомобиля.

Колпаки колес

Используйте оригинальные колесные колпаки и шины, рекомендуемые для соответствующего автомобиля и отвечающие всем предъявляемым к комбинациям дисков и шин требованиям.

При выборе других колпаков и шин следите, чтобы у шины не было защитных утолщений.

Колпаки не должны ухудшать условия охлаждения тормозных механизмов.

⚠ Предупреждение

Использование неподходящих колесных колпаков и шин может стать причиной внезапной потери давления и связанной с этим аварии.

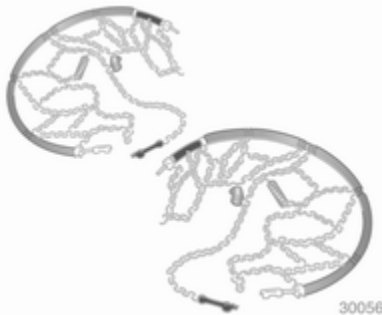
Цепи противоскольжения

Цепи противоскольжения можно устанавливать только на передние колеса.

Используйте цепи противоскольжения с мелкими звеньями, которые выступают за протектор и внутреннюю сторону шины не более, чем на 10 мм.

⚠ Предупреждение

Повреждение цепи способно привести к разрыву шины.

Установка цепей противоскольжения на шины размеров 195/60 R 15, 215/45 R 17 и 225/35 R 18 не допускается.

Установка цепей противоскольжения допускается только на шины размеров 185/60 R 15 на автомобилях, оснащенных спортивной подвеской. Для того чтобы определить, оснащен ли ваш автомобиль спортивной подвеской, рекомендуется обратиться на станцию техобслуживания.

Применение цепей противоскольжения на временном запасном колесе не допускается.

Комплект для ремонта шин

Незначительные повреждения протектора шины и боковины покрышки можно устранить с помощью комплекта для ремонта шин.

Не вынимайте из шины посторонние предметы.

С помощью комплекта для ремонта шин невозможно устранить повреждения размером больше 4 мм или расположенные близко к ободу.

⚠ Предупреждение

Не следует превышать скорость более 80 км/ч.

Не использовать длительное время.

Возможно отрицательное влияние на управляемость и перемещение.

При повреждении шины:

Включите стояночный тормоз, первую передачу, передачу заднего хода или установите селектор передач в положение **P**.



Комплект для ремонта шин хранится в вещевом ящике в багажном отделении.

Для того чтобы открыть отделение, высвободите и откройте крышку.



1. Выньте из вкладыша баллон с герметиком и кронштейн с воздушным шлангом.



30058

2. Размотайте шланг с кронштейна и накрутите его на штуцер баллона с герметиком.

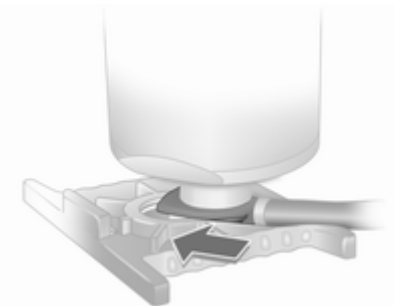

3. Установите в кронштейн баллон с герметиком. Убедитесь, что баллон стоит устойчиво.

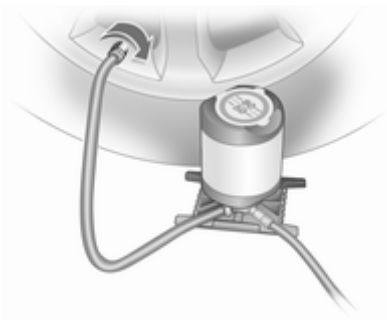

4. Отверните колпачок вентиля поврежденной шины.
5. Наверните на вентиль шины шланг для накачивания.
6. Наверните второй конец шланга на штуцер компрессора.
7. Включите зажигание.

Во избежание разряда аккумуляторной батареи, мы рекомендуем запустить двигатель.



8. Нажмите кнопку **+** на компрессоре. Шина заполнится герметиком.
9. Если герметик в резервуаре заканчивается, манометр компрессора непродолжительное время (около 30 сек) показывает давление до 6 бар. Затем давление начинает падать.
10. Это означает, что в шину закачан весь герметик. Затем шину нужно накачать воздухом.
11. Рабочее давление в шине установится примерно через 10 минут. Давление в шинах \varnothing 212.

По достижении нужного давления, выключите компрессор, еще раз нажав кнопку **+**.

Если после 10 минут заданное давление не установилось, снимите комплект для ремонта шин. Сдвиньте автомобиль, чтобы колеса сделали полный оборот. Снова установите комплект для ремонта шин и продолжайте накачивать шину еще 10 минут. Если требуемое давление все равно не устанавливается, шина повреждена очень сильно. Обратитесь за помощью на станцию техобслуживания.

Сбросьте избыточное давление в шине с помощью кнопки **-**.

Включайте компрессор не дольше, чем на 10 минут.

12. Чтобы снять баллон герметика, толкните захват на кронштейне. Навернуть шланг для накачивания шин на свободный штуцер баллона с герметиком. Это позволит сохранить герметик в баллоне. Уложите комплект для ремонта шин в багажное отделение.
13. Удалите выступивший герметик тряпкой.
14. Снимите с баллона для герметика наклейку, на которой указана максимально допустимая скорость движения, и приклейте ее в поле зрения водителя.
15. Сразу же продолжите движение, чтобы герметик смог равномерно распределиться по шине. Примерно через 10 км (но не позднее, чем через 10 минут) остановитесь и проверьте давление в шине. Для этого наверните воздушный шланг компрессора непосредственно на вентиль шины и компрессор.

При давлении больше 1,3 бар доведите давление до требуемого значения. Повторяйте процедуру до тех пор, пока давление не перестанет падать.

Если давление упадет ниже 1,3 бар, автомобиль эксплуатировать нельзя. Обратитесь за помощью на станцию техобслуживания.

16. Уберите комплект для ремонта шин в багажное отделение.

Примечание

Такой ремонт заметно снижает характеристики движения, поэтому эту шину нужно заменить.

При необычных звуках или сильном нагреве компрессора его следует выключить не менее, чем на 30 минут.

Встроенный предохранительный клапан открывается при давлении 7 бар.

Проверьте срок годности комплекта. После указанного срока производитель не может гарантировать эффективное устранение прокола. Внимательно прочитайте приведенные на баллоне с герметиком сведения о хранении.

Замените использованный баллон. Утилизируйте баллон в соответствии с требованиями законодательства.

Компрессор и герметик могут использоваться при температуре до -30°C .

Прилагаемые переходники можно применить для накачивания мячей, надувных матрацев, надувных лодок и т.п. Они хранятся в нижней части компрессора. Чтобы извлечь переходник, следует навернуть на него воздушный шланг компрессора и потянуть.

Смена колеса

На некоторых автомобилях вместо запасного колеса \diamond 179 предусмотрен комплект для ремонта шин.

Выполните следующие подготовительные работы и соблюдайте следующие указания:

- Установите автомобиль на ровной, прочной и нескользкой поверхности. Передние колеса должны быть направлены прямо вперед.

- Включите стояночный тормоз, выберите первую передачу, передачу заднего хода или установите селектор передач в положение **P**.
- Выньте запасное колесо \diamond 185.
- Категорически запрещается одновременно менять несколько колес.
- Используйте домкрат только для замены колеса в случае прокола, но не для замены летних шин на зимние или наоборот.
- Если земля, на которой остановился автомобиль, мягкая, подложите под домкрат прочную подкладку (толщиной максимум 1 см).
- В вывешенном автомобиле не должно быть людей или животных.
- Не влезайте под поднятый на домкрате автомобиль.
- Не включайте на поднятом автомобиле двигатель.

- Перед тем как закручивать колесные болты, протрите их и слегка смажьте конус каждого болта обычной консистентной смазкой.



1. Снимите колесный колпак с помощью крюка. Автомобильный инструмент \diamond 175.

Если установлены колесные колпаки, обеспечивающие доступ к болтам: их можно не снимать. Не снимайте с колесных болтов стопорные кольца.

Литые диски: Подцепите колпачки колесных болтов отверткой и снимите их. Для защиты

дисков между отверткой и литым диском проложите мягкую ткань.

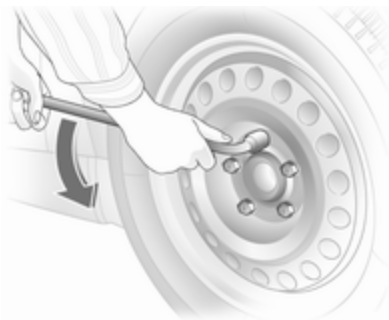

2. Установите колесный ключ, убедитесь, что он стоит надежно, и отпустите каждый болт на пол-оборота.

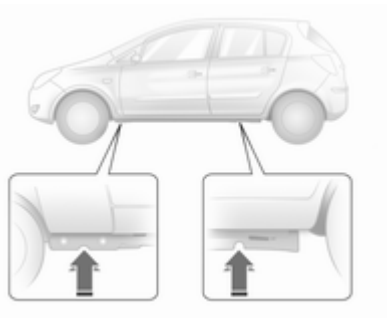

3. Проследите, чтобы домкрат был установлен в точках поддомкрачивания автомобиля.

При работе с автомобилем Corsa OPC с обычными или модифицированными панелями порогов использование домкратов не допускается. Это может привести к повреждению автомобиля.



4. Установить домкрат на необходимую высоту. Поставить его непосредственно под точкой для поддомкрачивания так, чтобы он не выскользнул.

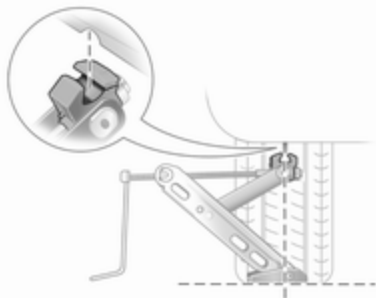

Установите ручку домкрата и, следя за положением домкрата, вращайте ее, пока колесо не оторвется от земли.

5. Выкрутите колесные болты.
6. Замените колесо.
7. Закрутите колесные болты.
8. Опустите автомобиль.

9. Установите колесный ключ, убедитесь, что он стоит надежно, и затяните болты крест-накрест. Болты следует затягивать моментом 110 Нм.

10. Перед тем как установить колесный колпак, совместите предусмотренное в нем отверстие для вентиля с вентилям шины.

Установите колпачки колесных болтов.

11. Уберите замененное колесо \varnothing 179 и комплект инструментов \varnothing 175.

12. Как можно скорее проверьте давление в шине установленного колеса и момент затяжки колесных болтов.

Замените или отремонтируйте неисправную шину.

Запасное колесо

На некоторых автомобилях вместо запасного колеса предусмотрен комплект для ремонта шин.

В зависимости от размера запасного колеса по сравнению с другими установленными на автомобиле колесами и действующих в стране правил оно может классифицироваться как временное запасное колесо или докатка.

Запасное колесо имеет стальной диск.

Запасное колесо должно быть меньше других колес, в противном случае в сочетании с зимними шинами оно может ухудшить управляемость автомобиля. Замените дефектную шину как можно быстрее.

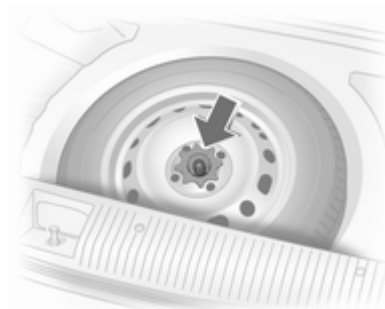

Запасное колесо хранится в багажном отделении под ковриком пола. Его крепление осуществляется ба­рашковой гайкой.

Запасное колесо фургона Corsa привинчено к крышке пола. Для того чтобы поднять крышку, необходимо открутить пластиковую гайку. Между запасным колесом и крышкой пола имеется дистанер.

Ниша запасного колеса не предусматривает возможность хранения шин всех разрешенных для использования на автомобиле типов-размеров. Если после замены в нишу необходимо уложить более широкое колесо, чем позволяет ниша, коврик пола можно положить вверх выступающего из ниши колеса. При необходимости дистанер может отсутствовать, кроме того, колесо может быть привинчено к полу без крышки.

В этом случае установка двойной грузовой полки в верхнем положении ⇨ 70.

Для снятия поднимите запасное колесо, установите его в вертикальное положение и удалите.

Временное запасное колесо

Это колесо может заметно ухудшить управляемость автомобиля. Как можно быстрее замените дефектную шину на новую или отре­монтированную.

Разрешается устанавливать только одно временное запасное колесо. Не превышайте скорость 80 км/ч. Входите в повороты медленнее. Не пользуйтесь таким колесом длительное время.

Цепи противоскольжения ⇨ 179.

Шины с заданным направлением вращения

Устанавливайте шины с заданным направлением вращения так, чтобы они вращались в направлении движения. Направление вращения шины указывает символ (например стрелка) на боковине шины.

Для шин, вращающихся в противоположном направлении, справедливо следующее:

- Ухудшается управляемость автомобиля. Как можно быстрее замените дефектную шину на новую или отремонтированную.
- Не превышайте скорость 80 км/ч.
- Особенно осторожно двигайтесь по мокрым и покрытым снегом поверхностям.

Запуск от дополнительной АКБ

Не запускайте двигатель от устройства быстрой зарядки.

Если аккумуляторная батарея (АКБ) разрядилась, то двигатель можно запустить с помощью вспомогательных пусковых проводов и батареи другого автомобиля.

⚠ Предупреждение

При запуске от внешнего источника будьте крайне внимательны. Любое отклонение от приведенных ниже рекомендаций может привести к травме или повреждению в результате взрыва аккумуляторных батарей и выходу из строя электрооборудования обоих автомобилей.

⚠ Предупреждение

Следует избегать попадания электролита аккумуляторной батареи в глаза, на кожу, на ткани и на окрашенные поверхности. Электролит содержит серную кислоту, которая может причинить травму или привести к смерти при непосредственном воздействии.

- Не допускайте попадания на аккумуляторную батарею искр и открытого пламени.
- Разряженная аккумуляторная батарея может замерзнуть уже при температуре около 0°C. Перед подключением пусковых проводов разморозьте замерзшую аккумуляторную батарею.
- Постарайтесь, чтобы она не попала в глаза, на кожу, одежду и на окрашенные поверхности. В электролите содержится серная кислота, которая при прямом контакте может стать причиной травмы или повреждения.

- Работая с аккумуляторной батареей одевайте защитные очки и одежду.
- Используйте аккумуляторную батарею того же напряжения (12 В). Ее емкость (Ач) должна быть не менее емкости разряженной аккумуляторной батареи.
- Пусковые провода должны иметь изолированные зажимы сечением не менее 16 мм² (25 мм² для дизельных двигателей).
- Не отключайте разряженную батарею от автомобильной сети.
- Отключите лишние потребители тока.
- Во время запуска от внешнего источника не наклоняйтесь над аккумуляторной батареей.
- Зажимы одного провода не должны касаться зажимов другого провода.
- При запуске от вспомогательной батареи автомобиля не должны касаться друг друга.

- Включите стояночный тормоз, установите механическую коробку передач в нейтральное положение, а автоматическую коробку передач на **P**.

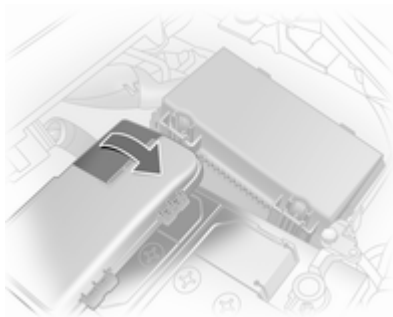

Порядок подключения проводов:

1. Подключите красный провод к "положительной" клемме вспомогательной АКБ.

2. Другой конец красного провода подключите к "положительной" клемме разрядившейся АКБ. На положительной клемме батареи имеется крышка. Для доступа к клемме крышку необходимо снять.
3. Подключите черный провод к "отрицательной" клемме вспомогательной АКБ.
4. Другой конец черного провода подключите на "массу" автомобиля, например, к блоку двигателя или болту крепления двигателя. Это соединение должно быть как можно дальше от разрядившейся АКБ, но не менее чем в 60 см.

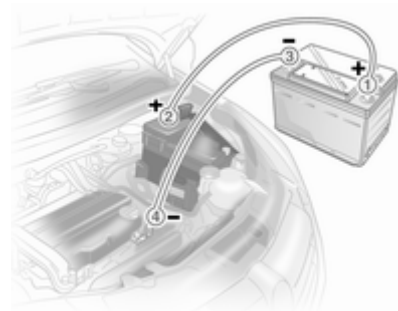

Уложите провода таким образом, чтобы они не касались вращающихся деталей в моторном отсеке. Для запуска двигателя:

1. Запустить двигатель автомобиля, используемого в качестве "донора".
2. Через 5 минут запустите двигатель другого автомобиля. Стартер можно включать не более чем на 15 секунд и с интервалом в одну минуту.

3. Дайте обоим двигателям с подключенными проводами поработать примерно 3 минуты на холостом ходу.
4. На автомобиле с разряженной АКБ включите потребители тока (например, фары, обогрев заднего стекла).
5. Отключение проводов производить в обратном порядке.
6. Установите крышку на положительную клемму батареи.

Буксировка

Буксировка автомобиля



Отцепите крышку снизу и снимите вниз.



Буксирная проушина хранится в комплекте инструментов ⇨ 175. Буксирная проушина расположена в уступе.

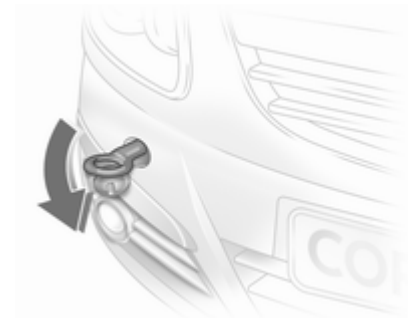

Заверните буксирную проушину до упора, остановив ее в горизонтальном положении.

Прикрепите к проушине буксирный трос или лучше буксирную штангу.

Буксирную проушину можно использовать только для буксировки, но не для поднятия автомобиля.

Включите зажигание, чтобы разблокировать рулевое колесо и обеспечить возможность включения тормозных огней, звукового сигнала и стеклоочистителей.

Коробка передач в нейтральном положении.

Внимание

Медленно трогайтесь с места. Избегайте рывков. Слишком большое тяговое усилие может повредить автомобиль.

При неработающем двигателе для торможения и управления рулевым колесом требуются значительно большие усилия.

Чтобы в салон не попадали отработавшие газы буксирующего автомобиля, закройте окна и включите систему рециркуляции воздуха.

Автомобили с автоматическими коробками передач нужно буксировать передним ходом, со скоростью не более 80 км/ч и не дальше 100 км. Во всех остальных случаях, а также при неисправности коробки передач, передний мост необходимо поднять от земли.

Обратитесь за помощью на станцию техобслуживания.

Автоматизированная механическая коробка передач ⇨ 132.

После буксировки выкрутите буксирную проушину по часовой стрелке и установите на место крышку.

Буксировка другого автомобиля

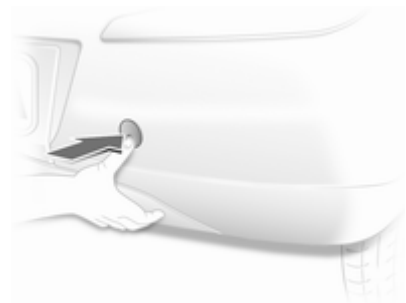

Отцепите крышку снизу и снимите вниз.

Буксирная проушина хранится в комплекте инструментов ⇨ 175.



Заверните буксирную проушину до упора, остановив ее в горизонтальном положении.

Категорически запрещается использовать в качестве буксирной проушины проволочную серьгу, расположенную под автомобилем сзади.

Прикрепите к проушине буксирный трос или лучше буксирную штангу.

Буксирную проушину допускается использовать только для буксировки, но не для поднятия автомобиля.

Внимание

Медленно трогайтесь с места. Избегайте рывков. Слишком большое тяговое усилие может повредить автомобиль.

После буксировки выкрутите буксирную проушину по часовой стрелке и установите на место крышку.

Внешний вид

Уход за автомобилем

Замки

Замки смазаны на заводе высококачественной смазкой для цилиндров замков. Пользуйтесь размораживающей жидкостью только в случае крайней необходимости, поскольку она разрушает смазку цилиндра замка и может нарушить его работу. После применения размораживающей жидкости обязательно смажьте замки на станции техобслуживания.

Мойка

Окружающая среда влияет на лакокрасочное покрытие. Регулярно мойте и наносите воск на кузов автомобиля. На автоматической автомобильной мойке выберите программу, предусматривающую нанесение воска.

Птичий помет, мертвых насекомых, древесную смолу, пыльцу цветов и другие загрязнения необходимо

тут же удалять, поскольку содержащиеся в них активные вещества могут повредить краску.

При использовании мойки, следуйте инструкциям ее производителя. Стеклоочистители ветрового и заднего стекла должны быть выключены. Снимите антенну и внешнее оборудование, например багажник на крыше и т.д.

При ручной мойке тщательно промойте колесные ниши.

Очистите края и пазы открытых дверей и капота, а также закрываемые ими участки кузова.

Необходимо смазывать петли всех дверей автомобиля (выполняется на станции техобслуживания).

Запрещается очищать моторный отсек с помощью пароструйного аппарата или мойки высокого давления.

Тщательно вымойте и протрите автомобиль замшей. Промывайте замшевую тряпку как можно чаще. Для окрашенных поверхностей и стекол пользуйтесь разными

тряпками: при попадании воска на стекла, видимость через них ухудшается.

Не пытайтесь соскоблить смолу твердыми предметами. На окрашенных поверхностях пользуйтесь спреем для удаления смолы.

Наружное освещение

Крышки передних фар и других осветительных приборов выполнены из пластмассы. Для чистки не рекомендуется использовать абразивные, едкие или агрессивные средства, скребки для удаления льда и допускать чистки всухую.

Полировка и вощение

Регулярно покрывайте автомобиль воском (по крайней мере после того, как вода перестанет стекать с поверхности). В противном случае лакокрасочное покрытие автомобиля может быть повреждено.

Полировка необходима только в том случае, если краска стала матовой или покрыта твердыми наслоениями.

Полироль с силиконом образует защитную пленку, поэтому нанести после него воск не нужно.

Не обрабатывайте воском или полиролем пластмассовые детали.

Стекла окон и щетки стеклоочистителей

Очищайте мягкой тканью без волокон или замшей для протирки стекол вместе со средствами для чистки стекол и удаления насекомых.

При очистке заднего стекла не повредите нагреватель на его внутренней стороне.

Для механического удаления льда используйте скребок с острой кромкой. Скребок следует вплотную прижимать к стеклу, чтобы под него не попадала грязь, которая может поцарапать стекло.

Смазывающие щетки стеклоочистителя очищайте мягкой тканью и средством для чистки окон.

Прозрачный люк крыши

Не используйте для чистки растворители или абразивы, горючее, агрессивные вещества (например, лакоочистители, ацетоносодержащие жидкости и т.п.), кислотосодержащие или сильно щелочные средства, а также губки с абразивом. Не наносите воск или полировку на потолочный люк.

Колеса и шины

Не очищайте струей под высоким давлением.

Для мытья дисков применяйте специальные чистящие средства, рН-нейтральные.

Диски окрашены и для их очистки могут использоваться те же средства, что и для очистки кузова.

Повреждения лакокрасочного покрытия

Небольшие повреждения лакокрасочного покрытия устраняются с помощью специального карандаша для предотвращения образования ржавчины. Большие дефекты лакокрасочного покрытия, а также ржавчину необходимо устранять на станции техобслуживания.

Днище

Днище кузова частично покрыто защитной мастикой на основе ПВХ, а в критических местах нанесен прочный слой защитного воска.

Проверьте днище кузова после его мойки и при необходимости нанесите воск.

Материалы, содержащие битум или резину, могут повредить полихлорвиниловое покрытие. Работы по обслуживанию днища выполняйте на станции техобслуживания.

Мойте днище до и после зимы, периодически проверяйте состояние защитного воскового покрытия.

Тягово-сцепное устройство

Запрещается очищать тягово-сцепное устройство с шаровой опорой с помощью пароструйного аппарата или мойки высокого давления.

Уход за салоном

Салон и обивка

Очищайте салон автомобиля, включая облицовку приборной панели и обшивку, только сухой тряпкой или специальным очистителем для салона.

Стекло приборной панели чистится смоченной мягкой тканью.

Тканевые обивки следует очищать с помощью пылесоса и щетки.

Пятна следует удалять с помощью средства для очистки обивки.

Для очистки ремней безопасности пользуйтесь теплой водой или средством для чистки салона.

Внимание

Закройте имеющиеся в одежде замки на липучках, поскольку используемая в них липучка может повредить обивку сидений.

Это же правило применимо и к другим предметам одежды с деталями, имеющими острые края, такими как застёжки-молнии, пряжки ремней или заклепки джинсов.

Пластмассовые и резиновые детали

Пластмассовые и резиновые детали можно чистить теми же очистителями, что и кузов. При необходимости, используйте очиститель для салона. Другие средства применять не следует. Прежде всего, это относится к растворителям и бензину. Не очищайте струей под высоким давлением.

Сервис и техническое обслуживание

Общая информация	195
Рекомендуемые рабочие жидкости, смазочные материалы и запасные части ..	196

Общая информация

Сервисная информация

Для экономной и безопасной эксплуатации автомобиля и поддержания его в хорошем состоянии необходимо выполнять техническое обслуживание автомобиля с установленной периодичностью.

На станции техобслуживания имеется подробный обновленный план-график технического обслуживания вашего автомобиля.

Европейские требования к периодичности технического обслуживания

Техническое обслуживание автомобиля необходимо выполнять через каждые 30000 км или 1 раз в год, в зависимости от того, какое событие возникнет первым.

Европейский график технического обслуживания действует в следующих странах:

Андорра, Австрия, Бельгия, Босния-Герцеговина, Болгария, Хорватия, Кипр, Чешская

Республика, Дания, Эстония, Финляндия, Франция, Германия, Греция, Гренландия, Венгрия, Исландия, Ирландия, Италия, Латвия, Литва, Люксембург, Македония, Мальта, Черногория, Нидерланды, Норвегия, Польша, Португалия, Румыния, Сербия, Словакия, Словения, Испания, Швеция, Швейцария, Великобритания.

Международные требования к периодичности технического обслуживания

Техническое обслуживание автомобиля необходимо выполнять через каждые 15000 км или 1 раз в год, в зависимости от того, какое событие возникнет первым.

Международные интервалы обслуживания действуют для стран, которые не перечислены для европейских интервалов обслуживания.

Подтверждение

Выполнение технического обслуживания подтверждается записью в Сервисном и Гарантийном буклете. Дата и пробег заверяются печатью станции техобслуживания и подписью.

Подтвержденное прохождение технического обслуживания является обязательным условием выполнения гарантийных и других обязательств и учитывается при продаже автомобиля, поэтому следите, чтобы Сервисный и Гарантийный буклет заполнялся правильно.

Жесткий график обслуживания

Когда наступает срок очередного технического обслуживания, в течение примерно 10 секунд после включения зажигания в строке одометра выводится шифр **InSP**. Это означает, что необходимо представить автомобиль на станцию техобслуживания для проведения очередных сервисных работ не позднее, чем через неделю или через 500 км пробега.

Гибкий график обслуживания

Периодичность технического обслуживания рассчитывается с учетом нескольких зависящих от условий эксплуатации параметров.

Если оставшийся пробег меньше 1500 км, при включении и выключении зажигания выводится код **InSP**. При этом на экране высвечивается оставшийся пробег, равный 1000 км. Если осталось меньше 1000 км, **InSP** выводится на несколько секунд. Это означает, что необходимо представить автомобиль на станцию техобслуживания для проведения очередных сервисных работ не позднее, чем через неделю или через 500 км пробега.

Вывод оставшегося пробега:

1. Выключите зажигание.
2. Быстро нажмите кнопку сброса счетчика текущего пробега. Выводятся показания одометра.
3. Нажмите и удерживайте кнопку сброса примерно 2 секунды, на дисплее появится код **InSP** и оставшееся расстояние.

Рекомендуемые рабочие жидкости, смазочные материалы и запасные части

Рекомендуемые жидкости и масла

Пользуйтесь только проверенными и разрешенными к использованию продуктами. Использование непроверенных жидкостей и масел может стать причиной повреждений, не подпадающих под гарантийные обязательства.

Предупреждение

Эти вещества опасны и могут быть ядовитыми. Обращайтесь с ними с осторожностью. Прочитайте приведенную на упаковках информацию.

Моторное масло

Моторные масла обозначают параметрами качества и вязкости. При этом при выборе моторного масла

имейте в виду, что качество важнее, чем вязкость. Качество масла обеспечивает, например, чистоту двигателя, защиту от износа и контроль старения масла, а сорт вязкости указывает густоту масла в определенном диапазоне температур.

Новое моторное масло Dexos 2™ представляет собой современное высококачественное масло с универсальными характеристиками, применяемое для бензиновых и дизельных двигателей. Если это масло отсутствует, следует использовать другие масла с указанными характеристиками.

Качество моторных масел для европейского графика технического обслуживания

Dexos 2™ = Для всех бензиновых и дизельных двигателей

Масла, применяемые взамен Dexos 2™, если это масло отсутствует:

GM-LL-A-025 = Бензиновые двигатели
GM-LL-B-025 = Дизельные двигатели

Качество моторных масел для международного графика технического обслуживания

Dexos 2™ = Для всех бензиновых и дизельных двигателей

Масла, применяемые взамен Dexos 2™, если это масло отсутствует:

GM-LL-A-025 = Бензиновые двигатели
GM-LL-B-025 = Дизельные двигатели

Масла, применяемые взамен GM-LL-A-025 или GM-LL-B-025, если эти два вида масел отсутствуют:

ACEA-A3/B3 = Бензиновые двигатели или A3/B4
ACEA-A3/B4 = Дизельные двигатели без фильтра твердых частиц
ACEA-C3 = Дизельные двигатели с сажевым фильтром

Доливка моторного масла

Если моторные масла разных производителей и брендов отвечают установленным для моторного масла требованиям по качеству и вязкости, их можно смешивать.

Если моторное масло требуемого качества отсутствует, можно использовать максимум 1 литр масла сорта ACEA C3 (не более одного раза на каждую смену масла). Вязкость следует выбирать из нижеперечисленных сортов вязкости.

Применять моторное масло только качества ACEA A1/B1 или только A5/B5 запрещается, поскольку это при некоторых условиях эксплуатации может привести к серьезному повреждению двигателя.

Дополнительные присадки к моторному маслу

Использование дополнительных присадок к моторному маслу может привести к выходу двигателя из строя и аннулирует гарантию.

Сорта вязкости моторного масла

Применяйте моторные масла только сортов вязкости SAE 5W-30 или 5W-40, 0W-30 или 0W-40.

Сорт вязкости по SAE указывает густоту масла.

Универсальное масло обозначается двумя кодами. Первый цифровой код, за которым следует буква "W", указывает вязкость при низкой температуре, а второй цифровой код - вязкость при высокой

температуре. Выбирайте соответствующий сорт вязкости в зависимости от минимальной температуры окружающей среды.

- до -25°C:
SAE 5W-30 или SAE 5W-40
- ниже -25°C:
SAE 0W-30 или SAE 0W-40

Охлаждающая жидкость и антифриз

Используйте только безсиликатные антифризы с длительным сроком службы (LLC).

Система заправлена на заводе-изготовителе охлаждающей жидкостью, предназначенной для великоколепной защиты от коррозии и от замерзания до температуры около -28 °C. Такую концентрацию следует поддерживать круглый год. Применение дополнительных присадок к охлаждающей жидкости, предназначенных для обеспечения дополнительной защиты от коррозии или для укупорки небольшой течи, может создать проблемы при работе двигателя. Компания не

несет ответственности за последствия, возникшие в результате применения дополнительных присадок к охлаждающей жидкости.

Жидкости тормозной системы и сцепления

Следует применять тормозную жидкость только качества выше требований DOT4.

Со временем тормозная жидкость поглощает влагу, что может повлиять на эффективность тормозов. Поэтому тормозную жидкость следует заменять через установленные периоды времени.

Чтобы предотвратить поглощение тормозной жидкостью влаги, ее следует хранить в герметичной таре.

Убедитесь, что тормозная жидкость не загрязнена.

Технические данные

Идентификационные данные автомобиля	199
Данные автомобиля	201

Идентификационные данные автомобиля

Идентификационный номер автомобиля



Идентификационный номер автомобиля выштампован на паспортной табличке и на панели пола под ковриком и виден через коврик.

Идентификационный номер автомобиля может быть оттиснен на приборной панели и виден через ветровое стекло.

Паспортная табличка



Паспортная табличка расположена на раме правой передней двери.



Данные на паспортной табличке:

- 1 = Изготовитель
- 2 = Номер разрешения
- 3 = Идентификационный номер автомобиля
- 4 = Допустимая полная масса автомобиля
- 5 = Допустимая полная масса автомобиля с прицепом
- 6 = Максимальная допустимая нагрузка на переднюю ось
- 7 = Максимальная допустимая нагрузка на заднюю ось
- 8 = Индивидуальные данные автомобиля или данные, специфические для страны

Суммарная нагрузка на переднюю и заднюю оси не должна превышать допустимую полную массу. Например, если передняя ось находится под максимально разрешенной нагрузкой, на заднюю ось можно прикладывать только нагрузку, равную общей массе автомобиля минус нагрузка на переднюю ось.

Технические данные определены в соответствии с действующими в Европейском сообществе стандартами. Мы сохраняем за собой право вносить изменения. Технические данные, приведенные в документах на автомобиль, имеют приоритет по сравнению с данными, приведенными в настоящем руководстве.

Данные автомобиля**Параметры двигателя**

Торговое обозначение	1.0	1.2	1.2	1.2
Обозначение двигателя	A10XEP	A12XEL	A12XER	Z12XEP
Количество цилиндров	3	4	4	4
Рабочий объем [см ³]	998	1229	1229	1229
Мощность двигателя [кВт]	44	63	63	59
при об/мин	5600	5600	5600	5600
Крутящий момент [Нм]	88	115	115	110
при об/мин	3800	4000	4000	4000
Тип топлива	Бензин	Бензин	Бензин	Бензин/сжиженный нефтяной газ
Октановое число по исследовательскому методу (RON)				
рекомендуемое	95	95	95	95
разрешенное	98	98	98	98
разрешенное	91	91	91	91
Расход масла [л/1000 км]	0,6	0,6	0,6	0,6

202 Технические данные

Торговое обозначение Обозначение двигателя	1.4 A14XEL	1.4 A14XER	1.4 Z14XEP	1.6 OPC A16LER	1.6 Z16LEL
Количество цилиндров	4	4	4	4	4
Рабочий объем [см ³]	1398	1398	1364	1598	1598
Мощность двигателя [кВт] при об/мин	64 6000	74 6000	66 5600	141 5850	110 5000
Крутящий момент [Нм] при об/мин	130 4000	130 4000	125 4000	230 1980-5850	210 1850-5000
Тип топлива	Бензин	Бензин	Бензин/сжиженный нефтяной газ	Бензин	Бензин
Октановое число по исследовательскому методу (RON)					
рекомендуемое	95	95	95	98	95
разрешенное	98	98	98	95	98
разрешенное	91	91	91	–	–
Расход масла [л/1000 км]	0,6	0,6	0,6	0,6	0,6
Торговое обозначение Обозначение двигателя	1.3 CDTI Z13DTJ	1.3 CDTI Z13DTH	1.3 CDTI Z13DTE	1.7 CDTI A17DTS	
Количество цилиндров	4	4	4	4	
Рабочий объем [см ³]	1248	1248	1248	1686	
Мощность двигателя [кВт]	55	66	70	96	

Торговое обозначение Обозначение двигателя	1.3 CDTI Z13DTJ	1.3 CDTI Z13DTH	1.3 CDTI Z13DTE	1.7 CDTI A17DTS
при об/мин	4000	4000	4000	4000
Крутящий момент [Нм]	170	200	190	300
при об/мин	1750-2500	1750-2500	1750-3250	2000-2500
Тип топлива	Дизельное топливо	Дизельное топливо	Дизельное топливо	Дизельное топливо
Расход масла [л/1000 км]	0,6	0,6	0,6	0,6

Тягово-динамические характеристики

5-дверный автомобиль

Двигатель	A10XEP	A12XEL	A12XER	Z12XEP	A14XEL	Z14XEP
Максимальная скорость ¹⁾ [км/ч]						
Механическая коробка передач	155	160	172	155	173	161
Автоматизированная механическая коробка передач	–	–	172	–	–	–
Автоматическая коробка передач	–	–	–	–	–	–

¹⁾ До указанной максимальной скорости автомобиль можно разогнать при общей массе автомобиля, равной его снаряженной массе (без учета водителя) плюс 200 кг груза. Специальное оснащение может снижать максимальную скорость.

Двигатель	A14XER	A16LEL	Z13DTJ	Z13DTH	Z13DTE	A17DTS
Максимальная скорость [км/ч]						
Механическая коробка передач	180	210	163	172	177	200
Автоматизированная механическая коробка передач	–	–	–	172	–	–
Автоматическая коробка передач	172	–	–	–	–	–

3-дверный автомобиль

Двигатель	A10XEP	A12XEL	A12XER	Z12XEP	A14XEL	Z14XEP
Максимальная скорость [км/ч]						
Механическая коробка передач	155	160	172	155	173	161
Автоматизированная механическая коробка передач	–	–	172	–	–	–
Автоматическая коробка передач	–	–	–	–	–	–

Двигатель	A14XER	A16LEL	A16LER	Z13DTE	A17DTS
Максимальная скорость [км/ч]					
Механическая коробка передач	180	210	225	177	200
Автоматизированная механическая коробка передач	–	–	–	–	–
Автоматическая коробка передач	172	–	–	–	–

Фургон

Двигатель	A10XEP	A12XEL	A12XER	Z13DTJ	Z13DTH
Максимальная скорость [км/ч]					
Механическая коробка передач	155	160	172	163	172
Автоматизированная механическая коробка передач	–	–	172	–	172
Автоматическая коробка передач	–	–	–	–	–

Расход топлива - выбросы CO₂

Обычная механическая коробка передач / спортивная механическая коробка передач / автоматизированная механическая коробка передач / автоматическая коробка передач

5-дверный автомобиль

Двигатель	A10XEP	A12XEL	A12XER	Z12XEP	A14XEL	A14XER
в городском цикле [л/100 км]	2) / – / – / –	2) / – / – / –	2) / – / 2) / –	10,1 / – / – / –	2) / – / – / –	2) / – / – / 2)
на трассе [л/100 км]	2) / – / – / –	2) / – / – / –	2) / – / 2) / –	5,9 / – / – / –	2) / – / – / –	2) / – / – / 2)
всего [л/100 км]	2) / – / – / –	2) / – / – / –	2) / – / 2) / –	7,4 / – / – / –	2) / – / – / –	2) / – / – / 2)
CO ₂ [г/км]	2) / – / – / –	2) / – / – / –	2) / – / 2) / –	119 / – / – / –	2) / – / – / –	2) / – / – / 2)

2) На момент публикации значение отсутствует.

Двигатель	Z14XEP	A16LEL	Z13DTJ	Z13DTE	Z13DTH	A17DTS
в городском цикле [л/100 км]	9,8/-/-	10,5/-/-	5,7/-/-	4,6/-/-	6,2 ³⁾ /-/6,0 ³⁾ /-	2)/-/-
на трассе [л/100 км]	6,0/-/-	6,4/-/-	3,8/-/-	3,2/-/-	4,0 ³⁾ /-/4,0 ³⁾ /-	2)/-/-
всего [л/100 км]	7,4/-/-	7,9/-/-	4,5/-/-	3,7/-/-	4,8 ³⁾ /-/4,7 ³⁾ /-	2)/-/-
CO ₂ [г/км]	119/-/-	189/-/-	119/-/-	99/-/-	127 ⁴⁾ /-/125 ⁵⁾ /-	2)/-/-

3-дверный автомобиль

Двигатель	A10XEP	A12XEL	A12XER	Z12XEP	A14XEL	A14XER
в городском цикле [л/100 км]	2)/-/-	2)/-/-	2)/- ²⁾ /-	10,1/-/-	2)/-/-	2)/-/- ²⁾
на трассе [л/100 км]	2)/-/-	2)/-/-	2)/- ²⁾ /-	5,9/-/-	2)/-/-	2)/-/- ²⁾
всего [л/100 км]	2)/-/-	2)/-/-	2)/- ²⁾ /-	7,4/-/-	2)/-/-	2)/-/- ²⁾
CO ₂ [г/км]	2)/-/-	2)/-/-	2)/- ²⁾ /-	119/-/-	2)/-/-	2)/-/- ²⁾

Двигатель	Z14XEP	Z16LEL	Z16LER	Z13DTE	A17DTS
в городском цикле [л/100 км]	9,8/-/-	10,5/-/-	10,5/-/-	4,6/-/-	2)/-/-
на трассе [л/100 км]	6,0/-/-	6,4/-/-	6,4/-/-	3,2/-/-	2)/-/-
всего [л/100 км]	7,4/-/-	7,9/-/-	7,9/-/-	3,7/-/-	2)/-/-
CO ₂ [г/км]	119/-/-	189/-/-	190/-/-	98/-/-	2)/-/-

3) На дизельных автомобилях с сажевым фильтром расход топлива увеличивается на 0,1 л/100 км.

2) На момент публикации значение отсутствует.

4) На дизельных автомобилях с сажевым фильтром выброс CO₂ увеличивается на 2 г/км.

5) На дизельных автомобилях с сажевым фильтром выброс CO₂ увеличивается на 3 г/км.

Фургон

Двигатель	A10XEP	A12XEL	A12XER	Z13DTJ	Z13DTH
в городском цикле [л/100 км]	2) / - / - / -	2) / - / - / -	2) / - / 2) / -	5,8 ³⁾ / - / - / -	6,3 ³⁾ / - / 6,2 / -
на трассе [л/100 км]	2) / - / - / -	2) / - / - / -	2) / - / 2) / -	3,9 ³⁾ / - / - / -	4,1 ³⁾ / - / 4,2 / -
всего [л/100 км]	2) / - / - / -	2) / - / - / -	2) / - / 2) / -	4,6 ³⁾ / - / - / -	4,9 ³⁾ / - / 4,9 / -
CO ₂ [г/км]	2) / - / - / -	2) / - / - / -	2) / - / 2) / -	122 ⁶⁾ / - / - / -	129 ⁷⁾ / - / 129 / -

2) На момент публикации значение отсутствует.

3) На дизельных автомобилях с сажевым фильтром расход топлива увеличивается на 0,1 л/100 км.

6) На дизельных автомобилях с сажевым фильтром выброс CO₂ увеличивается на 5 г/км.

7) На дизельных автомобилях с сажевым фильтром выброс CO₂ увеличивается на 4 г/км.

Весовые характеристики автомобиля

Собственная масса, 5-дверный автомобиль, базовая модель

Сorsa	Двигатель	Механическая коробка передач	Автоматизированная механическая коробка передач	Автоматическая коробка передач
без/с системой кондиционирования/ системой управления климатом [кг]	A10XEP	1145/1165	–	–
	A12XEL	1160/1180	–	–
	A12XER	1160/1180	1160/1180	–
	Z12XEP	1241/1241	1241/1241	–
	A14XEL	1163/1183	–	–
	A14XER	1163/1183	–	1188/1208
	Z14XEP	1250/1250	–	–
	Z16LEL	1280/1295	–	–
	Z13DTE ECO	1229/1239	–	–
	Z13DTJ	1235/1255	–	–
	Z13DTH	1265/1285	1265/1285	–
	A17DTS	1320/1340	–	–

Собственная масса, 3-дверный автомобиль, базовая модель

Corsa	Двигатель	Механическая коробка передач	Автоматизированная механическая коробка передач	Автоматическая коробка передач
без/с системой кондиционирования/ системой управления климатом [кг]	A10XEP	1100/1120	–	–
	A12XEL	1130/1150	–	–
	A12XER	1130/1150	1130/1150	–
	Z12XEP	1211/1211	1211/1211	–
	A14XEL	1140/1160	–	–
	A14XER	1140/1160	–	1165/1185
	Z14XEP	1227/1227	–	–
	A16LEL	1255/1270	–	–
	A16LER	1278/1298	–	–
	Z13DTE ECO	1163/1173	–	–
	Z13DTJ	1205/1225	–	–
	Z13DTH	1235/1255	1235/1255	–
	A17DTS	1278/1298	–	–

Собственная масса, фургон, базовая модель

Corsa	Двигатель	Механическая коробка передач	Автоматизированная механическая коробка передач	Автоматическая коробка передач
без/с системой кондиционирования/ системой управления климатом [кг]	A10XEP	1125/1145	–	–
	A12XEL	1140/1160	–	–
	A12XER	1140/1160	1140/1160	–
	Z13DTJ	1215/1235	–	–
	Z13DTH	1245/1265	1245/1265	–

Дополнительная масса

Двигатель	5-дверный автомобиль, все двигатели	3-дверный автомобиль, все двигатели
Edition/Enjoy [кг]	7	15
Cosmo [кг]	12	21
Sport [кг]	14	14

Тяжелое оборудование

Аксессуары	Потолочный люк	Тягово-сцепное устройство	Задний кронштейн	17-дюймовые колеса на фургоне
Масса [кг]	20	15	23,5	20

Топливный бак

Двигатель	A12XEL, A14XEL, Z12XEP A16LEL, Z13DTJ, A10XEP A12XER A14XER Z14XEP A16LER Z13DTH Z13DTE ECO A17DTS							
	Бензиновый/дизельный, номинальная запорочная емкость [л]	45	45	45	–	45	45	40
Номинальная емкость сжиженного нефтяного газа [л]	–	–	–	42 ⁸⁾	–	–	–	–

Давление в шинах

Двигатель	Шины	Comfort, до 3 пассажиров		ECO, до 3 пассажиров ⁹⁾		При полной загрузке	
		спереди [кПа/бар] ([фунтов/ кв.дюйм)]	сзади [кПа/бар] ([фунтов/ кв.дюйм)]	спереди [кПа/бар] ([фунтов/ кв.дюйм)]	сзади [кПа/бар] ([фунтов/ кв.дюйм)]	спереди [кПа/бар] ([фунтов/ кв.дюйм)]	сзади [кПа/бар] ([фунтов/ кв.дюйм)]
A10XEP	185/70 R 14, 185/65 R 15, 185/60 R 15 ¹⁰⁾ , 195/60 R 15, 195/55 R 16	200/2,0 (29)	180/1,8 (26)	270/2,7 (39)	250/2,5 (36)	260/2,6 (38)	320/3,2 (46)

8) Может составлять всего 41 в зависимости от изготовителя.

9) Чтобы достичь минимально возможного расхода топлива.

10) Допускается применять только в качестве зимних шин.

Двигатель	Шины	Comfort, до 3 пассажиров		ЕСО, до 3 пассажиров ⁹⁾		При полной загрузке	
		спереди [кПа/бар] ([фунтов/ кв.дюйм])	сзади [кПа/бар] ([фунтов/ кв.дюйм])	спереди [кПа/бар] ([фунтов/ кв.дюйм])	сзади [кПа/бар] ([фунтов/ кв.дюйм])	спереди [кПа/бар] ([фунтов/ кв.дюйм])	сзади [кПа/бар] ([фунтов/ кв.дюйм])
A12XEL, Z12XEP, A12XER, A14XEL, Z14XEP, A14XER	185/70 R 14, 185/65 R 15 ¹¹⁾ , 185/60 R 15 ¹⁰⁾ , 195/60 R 15, 195/55 R 16, 215/45 R 17 ¹²⁾	200/2,0 (29)	180/1,8 (26)	270/2,7 (39)	250/2,5 (36)	260/2,6 (38)	320/3,2 (46)
A16LEL	195/55 R 16 ¹³⁾ , 205/50 R 16 ¹⁰⁾ , 215/45 R 17	240/2,4 (34)	220/2,2 (32)	270/2,7 (39)	250/2,5 (36)	260/2,6 (38)	320/3,2 (46)

¹¹⁾ Зимние шины разрешается применять только на автомобилях с задним мостом определенной конструкции в сочетании с ограниченными углами поворота управляемых колес и спортивным шасси. Рекомендуется обращаться на станцию техобслуживания.

¹⁰⁾ Допускается применять только в качестве зимних шин.

¹²⁾ На автомобилях с задним мостом определенной конструкции в сочетании с ограниченными углами поворота управляемых колес и спортивным шасси. Рекомендуется обращаться на станцию техобслуживания.

¹³⁾ Допускается только для зимних шин. Использование цепей не допускается.

Двигатель	Шины	Comfort, до 3 пассажиров		ECO, до 3 пассажиров ⁹⁾		При полной загрузке	
		спереди [кПа/бар] ([фунтов/ кв.дюйм])	сзади [кПа/бар] ([фунтов/ кв.дюйм])	спереди [кПа/бар] ([фунтов/ кв.дюйм])	сзади [кПа/бар] ([фунтов/ кв.дюйм])	спереди [кПа/бар] ([фунтов/ кв.дюйм])	сзади [кПа/бар] ([фунтов/ кв.дюйм])
A16LER	195/55 R 16 ¹³⁾ , 205/50 R 16 ¹⁰⁾ , 215/45 R 17	240/2,4 (34)	220/2,2 (32)	270/2,7 (39)	250/2,5 (36)	260/2,6 (38)	320/3,2 (46)
	225/35 R 18	260/2,6 (38)	240/2,4 (34)	-	-	280/2,8 (41)	320/3,2 (46)

¹³⁾ Допускается только для зимних шин. Использование цепей не допускается.

¹⁰⁾ Допускается применять только в качестве зимних шин.

Двигатель	Шины	Comfort, до 3 пассажиров		ECO, до 3 пассажиров ⁹⁾		При полной загрузке	
		спереди [кПа/бар] ([фунтов/ кв.дюйм])	сзади [кПа/бар] ([фунтов/ кв.дюйм])	спереди [кПа/бар] ([фунтов/ кв.дюйм])	сзади [кПа/бар] ([фунтов/ кв.дюйм])	спереди [кПа/бар] ([фунтов/ кв.дюйм])	сзади [кПа/бар] ([фунтов/ кв.дюйм])
Z13DTJ	185/70 R 14 ¹⁴⁾ , 185/65 R 15 ¹⁵⁾ , 195/60 R 15, 195/55 R 16, 215/45 R 17 ¹⁶⁾ 185/60 R 15 ¹⁰⁾	200/2,0 (29)	180/1,8 (26)	270/2,7 (39)	250/2,5 (36)	260/2,6 (38)	320/3,2 (46)
Z13DTE ECO	175/70 R 14, 185/65 R 15	270/2,7 (39)	250/2,5 (36)	270/2,7 (39)	250/2,5 (36)	270/2,7 (39)	320/3,2 (46)

¹⁴⁾ Запрещается применять на автомобилях со спортивным шасси и в сочетании с ограниченными углами поворота управляемых колес. Разрешается применять только на автомобилях с некоторыми тормозными системами. Рекомендуется обращаться на станцию техобслуживания.

¹⁵⁾ Разрешается применять только в качестве зимних шин на автомобилях со спортивным шасси или в сочетании с ограниченными углами поворота управляемых колес. Рекомендуется обращаться на станцию техобслуживания.

¹⁶⁾ На автомобилях со спортивным шасси или в сочетании с ограниченными углами поворота управляемых колес. Рекомендуется обращаться на станцию техобслуживания.

¹⁰⁾ Допускается применять только в качестве зимних шин.

Двигатель	Шины	Comfort, до 3 пассажиров		ECO, до 3 пассажиров ⁹⁾		При полной загрузке	
		спереди [кПа/бар] ([фунтов/ кв.дюйм])	сзади [кПа/бар] ([фунтов/ кв.дюйм])	спереди [кПа/бар] ([фунтов/ кв.дюйм])	сзади [кПа/бар] ([фунтов/ кв.дюйм])	спереди [кПа/бар] ([фунтов/ кв.дюйм])	сзади [кПа/бар] ([фунтов/ кв.дюйм])
Z13DTH	185/65 R 15 ¹⁵⁾ , 195/60 R 15, 195/55 R 16, 215/45 R 17 ¹⁶⁾	220/2,2 (32)	200/2,0 (29)	270/2,7 (39)	250/2,5 (36)	260/2,6 (38)	320/3,2 (46)
	185/60 R 15 ¹⁰⁾	240/2,4 (35)	200/2,0 (29)	270/2,7 (39)	250/2,5 (36)	260/2,6 (38)	320/3,2 (46)
A17DTS	185/65 R 15 ¹⁵⁾ , 195/60 R 15, 195/55 R 16, 215/45 R 17 ¹⁶⁾	240/2,4 (35)	220/2,2 (32)	270/2,7 (39)	250/2,5 (36)	260/2,6 (38)	320/3,2 (46)
	185/60 R 15 ¹⁰⁾	260/2,6 (38)	220/2,2 (32)	270/2,7 (39)	250/2,5 (36)	260/2,6 (38)	320/3,2 (46)
все	Временное запасное колесо	420/4,2 (61)	420/4,2 (61)	–	–	420/4,2 (61)	420/4,2 (61)

¹⁵⁾ Разрешается применять только в качестве зимних шин на автомобилях со спортивным шасси или в сочетании с ограниченными углами поворота управляемых колес. Рекомендуется обращаться на станцию техобслуживания.

¹⁶⁾ На автомобилях со спортивным шасси или в сочетании с ограниченными углами поворота управляемых колес. Рекомендуется обращаться на станцию техобслуживания.

¹⁰⁾ Допускается применять только в качестве зимних шин.

Установочные размеры тягово-цепного устройства

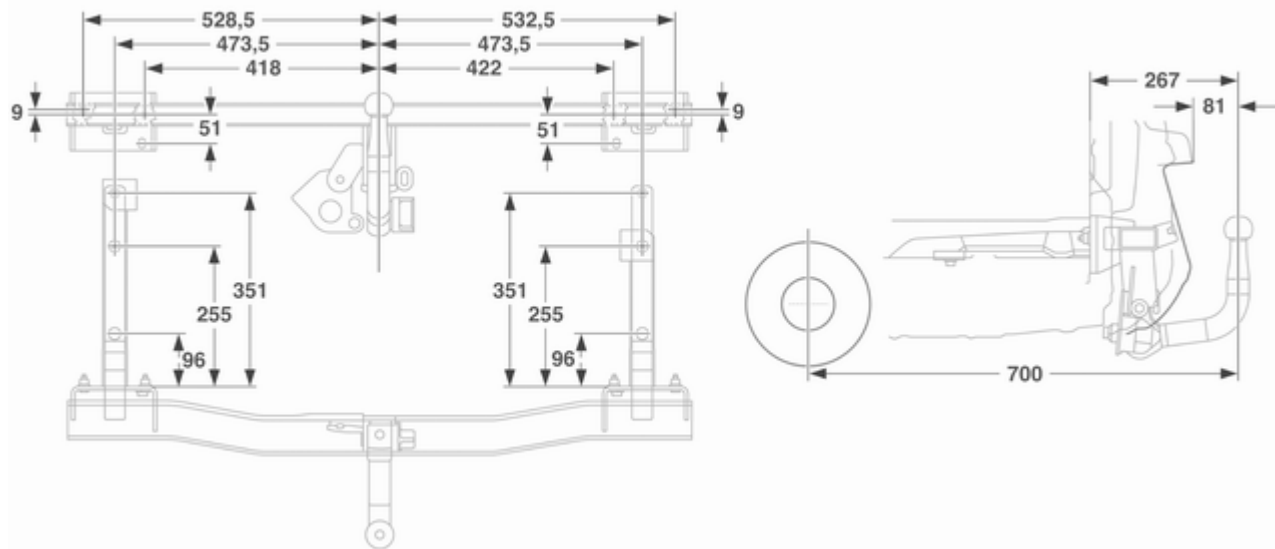

Информация о клиенте

Запись данных автомобиля и конфиденциальность 218

Запись данных автомобиля и конфиденциальность

Регистраторы данных о событиях

На автомобиле установлен ряд комплексных систем, которые контролируют его определенные параметры и управляют ими. Часть информации накапливается во время нормальной работы автомобиля и облегчает процесс устранения выявленных неисправностей. Сбор остальных данных осуществляется только по время столкновений или в близких к ним условиях. Для этого на автомобиле установлены регистраторы данных о событиях.

Системы могут осуществлять запись информации о состоянии автомобиля и управлении им (например, о скорости двигателя, нажатии на педаль тормоза, применении ремней безопасности). Для чтения этих данных применяется специальное оборудование,

которое определенным образом подключается к автомобилю. Чтение данных осуществляется во время технического обслуживания автомобиля на станции техобслуживания. Некоторые данные передаются электронным образом в глобальную диагностическую систему GM. Производитель не имеет доступа к информации о столкновениях и не передает эти данные кому-либо, кроме следующих случаев:

- при наличии разрешения владельца или, в случае аренды, арендатора автомобиля,
- при поступлении официального запроса полиции и других государственных структур,
- для защиты производителя в случае судебных преследований,
- в других предусмотренных законом случаях.

Кроме того, производитель может использовать собранную или полученную информацию

- для проведения исследований,
- для публикации в исследовательских целях (при условии соблюдения требований конфиденциальности),
- для совместного использования данных, не связанных с конкретным автомобилем, с другими организациями в исследовательских целях.

Предметный указатель

А			
Аварийная световая сигнализация	106	Блок предохранителей в моторном отсеке	171
Автоматизированная механическая коробка передач.....	132	Блок предохранителей панели управления	173
Автоматическая коробка передач	128	Боковые указатели поворота ..	168
Автоматическое включение режима предотвращения бликов	32	Бортовой компьютер	97
Автоматическое запираение	25	Бортовой компьютер в графическом или цветном информационном дисплее	98
Автоматическое управление освещением	103	Буксировка автомобиля	189
Адаптивная система переднего освещения	105	Буксировка другого автомобиля	190
Аккумуляторная батарея	156	Буксировка прицепа	145
Аксессуары и модернизация автомобиля	150	В	
Антиблокировочная тормозная система	137	Введение	3
Антиблокировочная тормозная система (ABS)	86	Вентиляция.....	115
Б		Весовые характеристики автомобиля	208
Багажник на крыше	72	Включение освещения при посадке в автомобиль	110
Багажное отделение	26, 67	Воздухозаборник	122
Блок предохранителей в багажном отделении	174	Вспомогательные устройства ..	113
		Выключатель света	103
		Выключатель стоп-сигнала	96
		Выполнение работ	151

Г		К
Галогеновые фары 158	Замена ламп 158	Как пользоваться настоящим Руководством 3
Глубина протектора 178	Замена щеток стеклоочистителя 157	Капот 152
Графический информационный дисплей, цветной информационный дисплей 90	Замки для безопасности детей . 25	Каталитический нейтрализатор 127
Д	Запасное колесо 185	Климат-контроль 15
Давление в шинах 177, 212	Запоевание стекол фар 108	Ключи 20
Давление моторного масла 88	Заправка 143	Колеса и шины 176
Дальний свет 89, 104	Заправочные емкости 211	Колпаки колес 178
Держатели стаканов 57	Запуск двигателя 124, 132	Комплект для ремонта шин 179
Дисплей коробки передач 82, 128, 132	Запуск от дополнительной АКБ 187	Комплект для ремонта шин 179
Дисплей технического обслуживания 81	Защита от разряда аккумуляторной батареи 111	Кондиционер 116
Дополнительный отопитель 120	Звуковой сигнал 14, 75	Коробка передач 16
Дорожная аптечка 71	Зимние шины 176	Краткое описание приборной панели 11
Ж	Зимний режим работы 86	Крепежные проушины 71
Жидкость омывателя 155	Знак аварийной остановки 71	Круиз-контроль 90, 139
З	И	Крышка багажного отделения . . 69
Задние противотуманные фонари 107	Идентификационный номер автомобиля 199	Крышка заднего напольного отделения для хранения грузов 70
Задние фонари 165	Имобилайзер 28	М
Задний кронштейн 58	Индивидуальные настройки автомобиля 101	Мало топлива 89
Задний противотуманный фонарь 89	Индикаторы 82	Места, где можно устанавливать детские сиденья 53
	Инструмент 175	Механическая коробка передач 131
	Информационные сообщения . . 95	

Мигание фарами	104
Мобильные телефоны и радиооборудование СВ	113
Моторное масло	153

Н

Нажмите педаль тормоза	89
Напоминание о ремне безопасности	84
Напряжение аккумуляторной батареи	96
Наружная температура	77
Наружное освещение	12, 89
Начало движения	18
Неисправности	130
Неисправность	135
Неподвижные вентиляционные отверстия .	121
Низкий уровень моторного масла	88
Нормальная работа кондиционера	122

О

Обкатка нового автомобиля ...	123
Обогрев заднего стекла	34
Обозначение шин	176
Обслуживание	122, 195
Общая информация	144
Одометр	80

Омыватели и стеклоочистители	14
Опасность, Предупреждение и Внимание	4
Органы управления на рулевом колесе	74
Освещение	96
Освещение номерного знака ..	168
Освещение при езде за границей	105
Освещение салона	108, 169
Освещение центральной консоли	110
Отделение багажного отделения	109
Отделение для хранения вещей, расположенное под сиденьем	58
Отключение подушки безопасности	50, 84
Отпирание автомобиля	6
Отработавшие газы	125
Охлаждающая жидкость двигателя	154
Очиститель/омыватель ветрового стекла	76
Очиститель/омыватель заднего стекла	77

П

Панорамное зеркало	29
Параметры двигателя	201
Паспорт автомобиля	20
Паспортная табличка	199
Пелельницы	79
Перебой подачи электропитания	135
Передние противотуманные фонари	107
Передние указатели поворота	164
Переключение на повышенную передачу.....	86
Перчаточный ящик	57
Плафоны для чтения	110
Подголовники	37
Подогрев	31, 41
Подсветка при выходе из автомобиля	110
Подушка безопасности и натяжители ремней безопасности	84
Положение сиденья	38
Положения замка зажигания .	124
Потолочный люк	34
Предварительный подогрев и дизельный фильтр твердых частиц	87

Предотвращение резкого повышения оборотов	124	Рекомендуемые жидкости и масла	196	Система боковых подушек безопасности	48
Предохранители	170	Ремень безопасности	8	Система динамической стабилизации	87, 138
Предупреждающие звуковые сигналы	95	Ремни безопасности	42	Система зарядки	85
Приборная панель	80	Рулевое колесо с обогревом ...	75	Система обнаружения падения давления в шинах... ..	88
Прием радиосигнала	112	Ручное включение режима предотвращения бликов	31	Система обнаружения спущенной шины	177
Прикуриватель	79	Ручной режим	134	Система обогрева и вентиляции	115
Программы вождения	129	С		Система передних подушек безопасности	46
Противотуманная фара	89, 164	Сажевый фильтр.....	125	Система подушек безопасности	45
Противоугонная сигнализация .	27	Сажевый фильтр дизельного двигателя	125	Система помощи при парковке	141
Противоугонная система	27	Сбой электропитания	130	Система помощи при трогании на подъеме	138
Пульт дистанционного управления	21	Сведения о разрешенных нагрузках	72	Система помощи при экстренном торможении	138
Р		Селектор диапазонов	132	Система шторок безопасности для защиты головы	49
Размеры автомобиля	211	Селектор передач	128	Системы безопасности детей ...	51
Расход топлива - выбросы CO ₂	144, 205	Сервисная информация	195	Складывание	30
Регистраторы данных о событиях.....	218	Сигнализатор неисправности ...	85	Складывание сиденья	41
Регулировка зеркал	8	Сигналы поворота и смены полосы движения	106	Скоро потребуется выполнить очередное техническое обслуживание автомобиля	85
Регулировка подголовника	8	Символы	4		
Регулировка положения рулевого колеса	9, 74	Система адаптивного переднего освещения.....	161		
Регулировка сидений	6, 39	Система адаптивных фар	89		
Регулировка угла наклона фар	104	Система безопасности детей Isofix	56		
Регулируемые рефлекторы вентиляционных отверстий .	121	Система безопасности детей Top-Tether	56		

Слейте конденсат из топливного фильтра	96
Смена колеса	183
Смена шин и размер колеса ...	178
Солнцезащитные козырьки	34
Сорта топлива для бензиновых двигателей	142
Сорта топлива для дизельных двигателей	142
Сохраненные установки.....	22
Спидометр	80
Спортивный режим работы	86
Стоянка	19, 124
Стояночный свет	108
Стояночный тормоз.....	138
Счетчик текущего пробега	81
Т	
Таймер	100
Тахометр	81
Температура охлаждающей жидкости двигателя	87
Технические данные автомобиля	3
Тормозная жидкость	155
Тормозная система	137, 155
Тормозная система и сцепление	86
Трехточечный ремень безопасности	44

Тройной информационный дисплей	90
Тягово-динамические характеристики	203
Тягово-цепное устройство	146
У	
Удаление воздуха из топливной системы дизельного двигателя	157
Указатель поворота	84
Указатель уровня топлива	81
Ультразвуковая система помощи при парковке	87
Управление автомобилем	123
Управление подсветкой приборной панели	108
Управление работой системы	112
Управление стеклоподъемниками вручную	32
Усилитель рулевого управления.....	86
Установочные размеры тягово-цепного устройства	217
Утилизация отработавшего срок службы автомобиля	151
Уход за автомобилем	191
Уход за салоном	193

Ф	
Фильтр салона	122
Фонари заднего хода	108
Х	
Ходовые качества и советы по буксировке	145
Хранение автомобиля.....	150
Ц	
Центральный замок	22
Цепи противоскольжения	179
Ч	
Часы	78
Ш	
Шины	176
Штепсельные розетки	79
Э	
Электрическая регулировка	29
Электрические стеклоподъемники	32
Электронная система климат-контроля.....	117
Электронные программы управления движением	134
Е	
Easytronic.....	132

Q

Quickheat (система быстрого
прогрева)..... 120

