Содержание

Введение	2
Коротко	6
Ключи, двери и окна	20
Сиденья, системы защиты	37
Места для хранения	63
Приборы и средства управления	86
Освещение	121
Климат-контроль	131
Вождение и управление автомобилем	140
Уход за автомобилем	164
Сервис и техническое обслуживание	208
Технические данные	212
Информация о клиенте	221
Предметный указатель	224

Введение

Топливо	Обозначение	<input type="text"/>		
Моторные масла	Качество	<input type="text"/>		
	Вязкость	<input type="text"/>		
Давление наполнения шин	Типоразмер шин		спереди	сзади
	Летние шины	<input type="text"/>	<input type="text"/>	<input type="text"/>
	Зимние шины	<input type="text"/>	<input type="text"/>	<input type="text"/>
Весовые данные	Допустимая общая масса	<input type="text"/>		
	- Собственная масса базовой модели	<input type="text"/>		
	= Загрузка	<input type="text"/>		

Технические данные автомобиля

Запишите параметры Вашего автомобиля на предыдущей странице и храните их в легко доступном месте. Найти эту информацию можно в разделах "Техническое обслуживание" и "Технические данные", а также на типовой табличке автомобиля.

Введение

Ваш автомобиль - это оптимальное сочетание передовой технологии, безопасности, экологичности и экономичности.

Настоящее Руководство пользователя содержит всю необходимую для уверенного и эффективного управления Вашим автомобилем информацию.

Не только Вы, но и пассажиры также должны знать о несчастных случаях и травмах, которые могут возникнуть при неправильной эксплуатации автомобиля. Расскажите им об этом.

Обязательно выполняйте действующие законы и предписания той страны, в которой находитесь. Соответствующее законодательство может отличаться от приведенной в настоящем Руководстве информации.

При необходимости посещения станции техобслуживания мы рекомендуем обращаться в авторизованный сервисный центр Opel.

Все авторизованные сервисные центры Opel предложат Вам первоклассный сервис по умеренным ценам. Опытные специалисты, прошедшие обучение на фирме Opel, обслужат Ваш автомобиль, руководствуясь оригинальными технологическими инструкциями компании.

Пакет с литературой для клиента должен всегда находиться в автомобиле.

Как пользоваться настоящим Руководством

- В настоящем руководстве содержатся описания всех опций и функций, доступных для этой модели. **Некоторые описания, включая функции дисплея и меню, могут не относиться к вашему автомобилю по причине выбранного варианта модели, технических характеристик страны поставки, наличия специального оборудования или принадлежности.**
- Предварительный обзор Вы найдете в главе "Коротко".
- В содержании в начале данного руководства и в каждом разделе указано местоположение информации.
- Конкретную информацию можно найти с помощью Алфавитного указателя.

- В настоящем Руководстве пользователя описаны автомобили с левым расположением рулевого колеса. Обслуживание автомобилей с правым рулевым колесом выполняется аналогично.
- В Руководстве пользователя использованы заводские обозначения двигателя. Соответствующие торговые обозначения приведены в разделе "Технические данные".
- Указания направления, например, влево - вправо или вперед - назад, всегда приводятся относительно направления движения.
- Экранные дисплеи автомобиля могут не поддерживать конкретный язык пользователя.
- Сообщения, отображаемые на дисплее, а также надписи внутри салона приводятся **жирным** шрифтом.

Опасность, Предупреждение и Внимание

⚠ Опасность

Текст, отмеченный **⚠ Опасность**, содержит информацию, связанную с риском смертельного исхода. Пренебрежение этими сведениями может оказаться опасным для жизни.

⚠ Предупреждение

Текст, помеченный **⚠ Предупреждение**, содержит информацию, связанную с риском несчастного случая или травмы. Пренебрежение этими сведениями может стать причиной травмы.

Внимание

Текст, помеченный **Внимание**, информирует о том, что автомобиль может быть поврежден. Пренебрежение этой информацией может привести к повреждению автомобиля.

СИМВОЛЫ

Ссылки на страницы обозначаются с помощью ↪. ↪ означает "см. стр."

Желаем Вам счастливого пути.

Adam Opel GmbH



Коротко

Исходные сведения,
необходимые при
вождении

Отпирание автомобиля



Чтобы отпереть двери и багажное отделение, нажмите на кнопку . Откройте двери, потянув за ручки. Чтобы открыть заднюю торцевую откидную дверь, нажмите сенсорный выключатель под молдингом этой двери.



Пульт дистанционного управления , центральный замок , багажное отделение .

Регулировка сидений

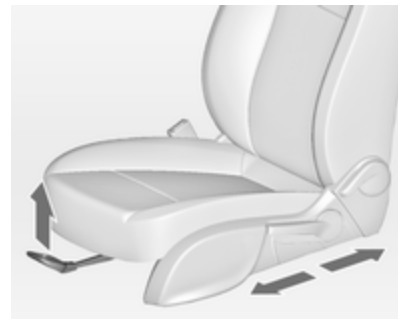
Установка сиденья
в требуемое положение



Потяните ручку, сдвиньте сиденье, отпустите ручку.

Положение сиденья , регулировка сиденья .

⚠ Опасность

Чтобы избежать травмирования во время срабатывания подушки безопасности, не придвигайтесь к рулевому колесу ближе чем на 25 см.

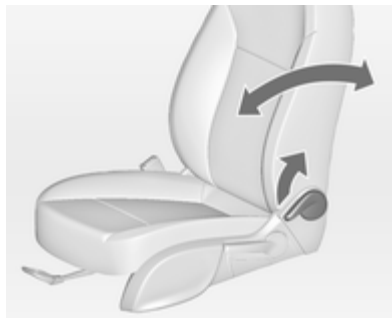
Спинки сидений

Потяните рычаг, отрегулируйте наклон и отпустите рычаг. Сиденье должно зафиксироваться в новом положении с характерным щелчком.

Положение сиденья ⇄ 39, регулировка сиденья ⇄ 40.

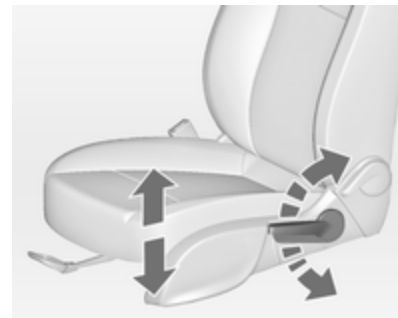
Высота сиденья

Для изменения высоты сиденья выполните рычагом качающие движения

вверх = поднять сиденье
вниз = опустить сиденье

Положение сиденья ⇄ 39, регулировка сиденья ⇄ 40.

Наклон сиденья

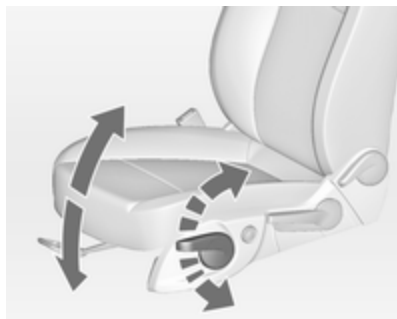

Для изменения высоты сиденья выполните рычагом качающие движения

вверх = поднять передний край подушки

вниз = опустить передний край подушки

Положение сиденья ⇨ 39, регулировка сиденья ⇨ 40.

Регулировка подголовника

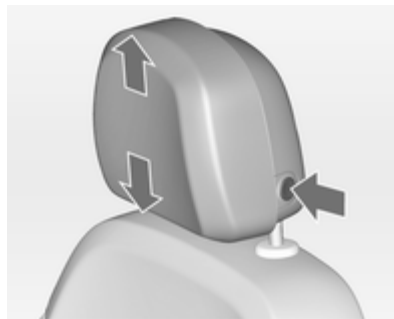

Нажмите кнопку, отрегулируйте высоту подголовника и отпустите кнопку.

Чтобы выполнить регулировку в горизонтальном направлении, потяните подголовник вперед и зафиксируйте его в одном из трех положений. Чтобы вернуть подголовник в крайнее заднее положение, потяните его до упора вперед и отпустите.

Подголовники ⇨ 37.

Ремень безопасности



Вытяните ремень безопасности и зафиксируйте его в замке. Ремень безопасности должен быть неперекручен и плотно подогнан к телу. Спинку сиденья не следует слишком сильно наклонять назад (максимальный угол отклонения примерно 25°).

Для того чтобы снять ремень, нажмите красную кнопку на его замке.

Положение сидений ⇨ 39, ремни безопасности ⇨ 47, подушки безопасности ⇨ 52.

Регулировка зеркал

Внутреннее зеркало

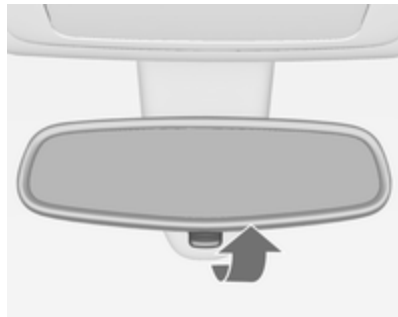

Для уменьшения бликов поверните рычаг на нижней части корпуса зеркала.

Внутреннее зеркало ⇨ 32, автоматическое неослепляющее внутреннее зеркало ⇨ 32.

Наружные зеркала



Выбрать соответствующее наружное зеркало заднего вида и отрегулировать его.

Выпуклые наружные зеркала ⇨ 31, электронная регулировка ⇨ 31, складные наружные зеркала ⇨ 31, обогрев наружных зеркал ⇨ 31.

Регулировка положения рулевого колеса



Разблокировать рычаг, отрегулировать рулевое колесо, затем заблокировать рычаг и убедиться, что он полностью зафиксирован.

Запрещается регулировать рулевое колесо и разблокировать рычаг его регулировки во время движения автомобиля.

Подушки безопасности ⇨ 52, положения зажигания ⇨ 141.

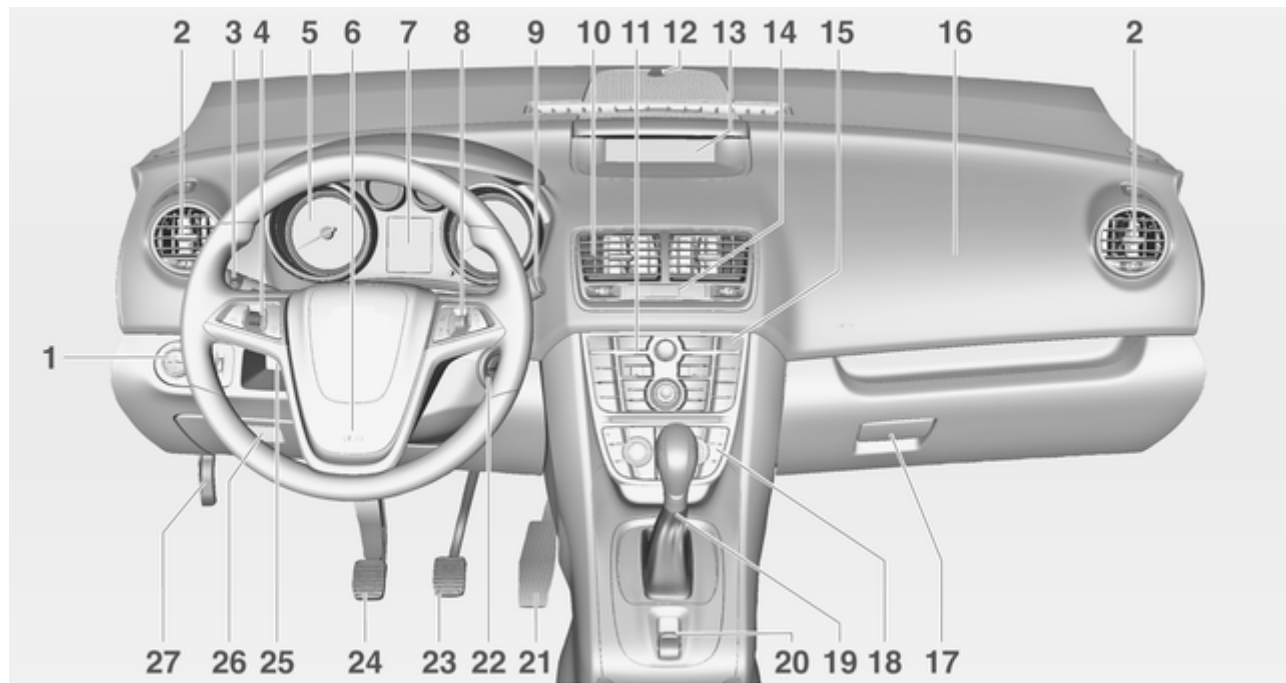

Краткое описание приборной панели



- | | | |
|---|--|---|
| 1 Выключатель осветительных приборов . 121
Регулировка угла наклона фар 123
Передние противотуманные фонари 126
Задний противотуманный фонарь 126
Подсветка приборной панели 127 | 6 Звуковой сигнал 87
Подушка безопасности водителя 52 | 14 Центральный замок 22
Аварийная световая сигнализация 125
Индикатор отключения подушки безопасности 98 |
| 2 Боковые рефлекторы обдува 137 | 7 Driver Information Center ... 105 | 15 Система контроля тягового усилия 152
Электронная система динамической стабилизации 153
Система обнаружения прокола шины 190
Ультразвуковая система помощи при парковке 156 |
| 3 Сигналы поворота и смены ряда движения, мигание фар, ближний и дальний свет 125
Освещение нижней части дверного проёма 129
Стояночный свет 127
Driver Information Center ... 105 | 8 Органы управления на рулевом колесе 86 | 16 Подушка безопасности переднего пассажира 52 |
| 4 Круиз-контроль 154 | 9 Стеклоочиститель лобового стекла, система омывателя лобового стекла, стеклоочиститель заднего стекла, система омывателя заднего стекла 88 | 17 Перчаточный ящик 63 |
| 5 Приборы 92 | 10 Центральные рефлекторы обдува 137 | 18 Климат-контроль 131 |
| | 11 Информационно-развлекательная система ... 10 | 19 Рычаг селектора, механическая коробка передач 149
Автоматическая коробка передач 145 |
| | 12 Датчик электронной системы климат-контроля 133 | 20 Электрический стояночный тормоз 150 |
| | 13 Информационный дисплей 107 | 21 Педаль акселератора 140 |

- 22 Замок зажигания с блокировкой рулевого колеса 141
- 23 Педаль тормоза 149
- 24 Педаль сцепления 140
- 25 Регулировка положения рулевого колеса 86
- 26 Вещевой ящик 63
Коробка предохранителей 185
- 27 Ручка отпирания капота ... 166

Наружное освещение



Поверните выключатель освещения

- AUTO** = Автоматическое управление освещением:
Включение и выключение фар происходит в автоматическом режиме
-  = Включение и отключение автоматического управления освещением
- O** = выкл.
-  = Боковые огни
-  = Фары

Нажать кнопку выключателя света

 = Передние противотуманные фары

 = Задний противотуманный фонарь

Освещение ⇨ 121.

Мигание фарами, ближний и дальний свет

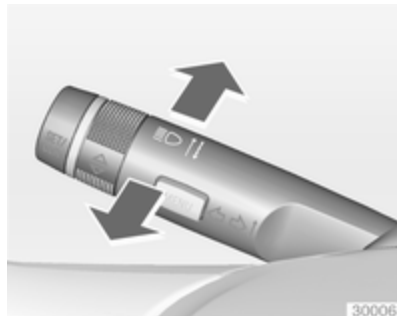

- Мигание фарами = Потяните рычаг
 Дальний свет = Нажмите рычаг
 Ближний свет = Нажмите или потяните рычаг

Автоматическое управление освещением ⇨ 122, фары дальнего света ⇨ 122, мигание фарами ⇨ 123.

Сигналы поворота и смены ряда движения



- Рычаг вверх = Правый сигнал поворота
 Рычаг вниз = Левый сигнал поворота

Сигналы поворота и смены ряда движения ⇨ 125, стояночный свет ⇨ 127.

Аварийная световая сигнализация

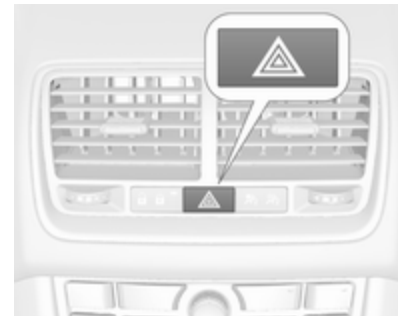

Включается с помощью кнопки . Аварийная световая сигнализация ⇨ 125.

Звуковой сигнал



Нажмите .

Омыватели и стеклоочистители

Очиститель ветрового стекла

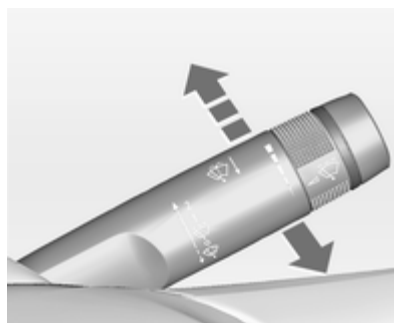

- 2** = быстро
- 1** = медленно
-  = прерывистый режим или автоматический режим работы стеклоочистителя с использованием датчика дождя
- = выкл.

Чтобы при выключенном стеклоочистителе сделать один взмах стеклоочистителем по стеклу, следует нажать рычаг вниз.

Стеклоочистители ветрового стекла ⇨ 88, замена щеток стеклоочистителей ⇨ 171.

Система омывателя лобового стекла



Потяните рычаг.

Система омывателя лобового стекла ↻ 88, Жидкость для омывателя ↻ 168.

Стеклоочиститель и стеклоомыватель заднего стекла

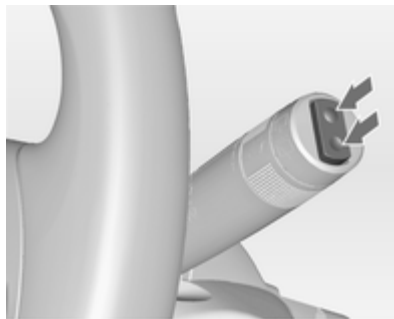

Нажмите на клавишу выключателя, чтобы включить задний стеклоочиститель:

вверх = короткий интервал
вниз = длинный интервал
по центру = выкл.

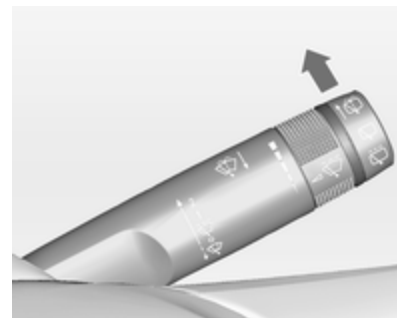

Нажмите рычаг.

Жидкость из омывателя разбрызгивается на заднее стекло, а стеклоочиститель делает несколько взмахов по стеклу.

Стеклоочиститель/омыватель заднего стекла ↻ 89.

Климат-контроль

Обогрев заднего стекла,
обогрев наружных зеркал



Обогреватель включается нажатием кнопки .

Заднее стекло с обогревателем
↪ 35.

Удаление влаги и инея со
стекол



Нажмите на кнопку .

Установить регулятор температуры на максимальный уровень.

Включите охлаждение .

Обогрев заднего стекла  включен.

Система климат-контроля ↪ 131.

Коробка передач

Механическая коробка
передач



Задний ход: при неподвижном автомобиле выжать педаль сцепления, нажать вверх на кнопку освобождения на рычаге переключения и включить передачу.

Если передача не включается, установить рычаг в нейтральное положение, отпустить педаль сцепления и вновь нажать на нее; затем повторить выбор передачи.

Механическая коробка передач

⇨ 149.

Автоматическая коробка передач



P = стоянка

R = задний ход

N = нейтральное положение

D = передача

Режим ручного переключения:
сдвиньте рычаг селектора из положения **D** влево.

+ = переход на более высокую передачу

- = переход на более низкую передачу

Из положения **P** рычаг селектора можно вывести только при включенном зажигании и нажатой педали тормоза. Чтобы включить передачу **P** или **R**, следует нажать кнопку освобождения.

Автоматическая коробка передач
⇨ 145.

Начало движения

Перед тем как тронуться с места, проверьте

- Давление в шинах и их состояние ↻ 189, ↻ 218.
- Уровень моторного масла и уровни жидкостей ↻ 166.
- Стекла, зеркала, наружное освещение и номерные знаки должны быть чистыми, без снега и наледи и работоспособными.
- Правильное положение зеркал, сидений и ремней безопасности ↻ 31, ↻ 39, ↻ 49.
- Работу тормозной системы на малой скорости, особенно если тормозные механизмы мокрые.

Запуск двигателя

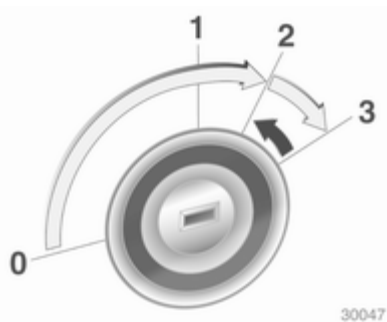

- Повернуть ключ в положение **1**
- Немного поверните рулевое колесо, чтобы вывести его из состояния блокировки
- Нажмите на педали сцепления и тормоза
- Установите селектор диапазонов автоматической коробки передач в положение **P** или **N**
- Не следует нажимать на педаль акселератора

- на автомобилях с дизельными двигателями: повернуть ключ в положение **2** для предварительного прогрева и дождаться, когда погаснет контрольный индикатор 
- повернуть ключ в положение **3** и отпустить его

Запуск двигателя ↻ 141.

Стоянка

- Всегда следует затягивать стояночный тормоз.

Вытянуть выключатель стояночного тормоза (Ⓢ).

- Заглушить двигатель. Повернуть ключ в замке зажигания в положение **0** и извлечь его. Покачайте рулевое колесо, пока не почувствуете, что сработал его блокиратор.

У автомобилей с автоматической коробкой передач ключ можно вынуть только в том случае, если рычаг селектора находится в положении **P**.

- Если автомобиль стоит на ровной поверхности или подъеме, перед тем как выключить зажигание, включите первую передачу или переведите рычаг селектора в положение **P**. Остановившись на подъеме, поверните передние колеса в сторону от бордюрного камня.

Если автомобиль стоит на спуске, перед тем как выключить за-

жигание, включите заднюю передачу или переведите рычаг селектора в положение **P**. Поверните передние колеса к бордюроному камню.

- Заприте автомобиль с помощью кнопки  пульта дистанционного управления.

Включите противоугонную сигнализацию ⇨ 29.

- Не оставляйте автомобиль стоять над легко воспламеняющимися объектами. В этом случае причиной пожара может стать высокая температура системы выпуска отработавших газов автомобиля.
- Закрывать окна и потолочный люк.
- Вентиляторы охлаждения двигателя могут работать и после выключения двигателя ⇨ 165.

- После работы двигателя на высоких оборотах или при больших нагрузках перед глушением двигателя следует дать поработать при малой нагрузке или на нейтральной передаче в течение примерно 30 секунд, чтобы защитить турбокомпрессор.

Ключи, блокировка ⇨ 20, Постановка автомобиля на стоянку на длительный промежуток времени ⇨ 164.

Ключи, двери и окна

Ключи, замки	20
Двери	27
Защита автомобиля	29
Наружные зеркала	31
Внутренние зеркала	32
Окна	32
Крыша	35

Ключи, замки

Ключи

Запасные ключи

Номер ключа указан в паспорте автомобиля или на съемной бирке.

Поскольку ключ относится к системе иммобилайзера, его номер необходимо указать при заказе запасных ключей.

Замки ↪ 205.

Ключ со складной бородкой



Для раскрытия нажмите на кнопку. При складывании ключа сначала нажмите кнопку.

Паспорт автомобиля

В паспорте автомобиля указаны сведения о противоугонной защите автомобиля, поэтому паспорт нужно хранить в надежном месте.

Эти данные могут потребоваться при обращении на станцию техобслуживания для проведения некоторых работ.

Радиобрелок дистанционного управления



Используется для управления:

- Центральный замок
- Противоугонная система
- Противоугонная сигнализация
- Электрические стеклоподъемники

Система дистанционного радиуправления имеет дальность действия примерно до 5 метров. Дальность действия может быть огра-

ничена внешними условиями. Работа пульта дистанционного управления подтверждается миганием.

С пультом следует обращаться бережно, защищать от влаги и высокой температуры, не включать без необходимости.

Неисправности

Если управление центральным замком с помощью пульта невозможно, причина неисправности может заключаться в следующем:

- превышена дальность действия пульта
- напряжение батареи пульта упало ниже допустимого уровня
- частое включение пульта за пределами его радиуса действия, которое требует его синхронизации
- при частых включениях и выключениях может возникнуть перегрузка центрального замка, при этом его электропитание может кратковременно прерваться

- мощные электромагнитные помехи от внешних источников
- Отпирание замков дверей ⇨ 22.

Системные установки

Некоторые установки можно изменить в меню **Настройки** на информационном дисплее. Сохранение индивидуальных настроек автомобиля ⇨ 116.

Замена батарейки пульта дистанционного управления

Замените батарейку пульта, как только радиус его действия начнет уменьшаться.



Не допускается утилизация батареи с обычным бытовым мусором. Батареи следует сдавать для утилизации в специальных пунктах сбора.

Ключ со складной бородкой

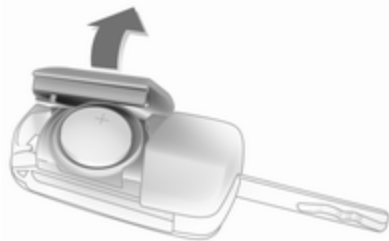

Раскройте ключ и откройте корпус. Заменить батарейку (тип CR 2032), обращая внимание на ее правильное положение при установке. Закройте пульт и выполните синхронизацию.

Ключ с нескладываемой бородкой

Аккумуляторную батарею следует заменить на станции техобслуживания.

Синхронизация пульта

После замены батарейки откройте дверь водителя с помощью ключа. После включения зажигания пульт дистанционного управления синхронизируется.

Сохраненные установки

После извлечения ключа из замка зажигания указанные ниже установки автоматически записываются в память ключа:

- Освещение
- Информационно-развлекательная система (только для CD 400 / CDC 400)
- Центральный замок
- Установки комфорта

Сохраненные установки будут автоматически использованы в следующий раз, когда учтенный в памяти ключ вставляют в замок зажигания и поворачивают в положение 3 ↻ 141.

Предварительное условие: активация функции **Персонализация вод.** или в зависимости от типа дисплея функции **Персонал.с дист.управлением** в сохраненных индивидуальных настройках информационного дисплея. Эту установку необходимо задавать для каждого используемого ключа.

Сохранение индивидуальных настроек автомобиля ↻ 116.

Центральный замок

Открывает и закрывает двери, багажное отделение и крышку заливной горловины топливного бака.

Если потянуть за внутреннюю ручку двери, произойдет отпирание замка соответствующей двери. Если потянуть ручку повторно, дверь откроется.

Примечание

При аварии со срабатыванием надувных подушек безопасности или преднатяжителей ремней безопасности замки дверей автомобиля автоматически отпираются.



Примечание

Через некоторое время после отпирания автомобиля с помощью пульта дистанционного управления, если ни одна из дверей не будет открыта, произойдет автоматическая блокировка всех дверей.

Разблокирование

Нажмите на кнопку .

Можно выбрать две установки:

- Чтобы отпереть только замок водительской двери и откидной крышки заправочной горловины топливного бака, следует один раз нажать кнопку . Чтобы отпереть замки всех дверей и замок багажника, следует дважды нажать кнопку ,
- или
- чтобы отпереть замки всех дверей, багажника и откидной крышки заправочной горловины топливного бака, следует один раз нажать кнопку .

Установку можно изменить в меню **Настройки** на информационном дисплее. Сохранение индивидуальных настроек автомобиля ⇨ 116.

Установку можно сохранить для используемого ключа.

Сохраненные установки ⇨ 22.

Если в течение 2 минут после отпирания замков ни одна из дверей автомобиля, включая заднюю тор-

цевую откидную дверь, не будет открыта, замки всех дверей будут вновь автоматически заперты.

Запирание

Закройте двери, багажное отделение и крышку заливной горловины топливного бака.



Нажмите на кнопку .

При незакрытой двери водителя центральный замок не работает.

Отпирание замка и открывание задней торцевой откидной двери



Чтобы отпереть замки всех дверей, при выключенном зажигании нажмите кнопку . Задняя торцевая откидная дверь освобождается для отпирания и открывания нажатием сенсорного выключателя под молдингом этой двери.

Кнопка центрального замка

Запирает или отпирает все двери, багажник и откидную крышку заправочной горловины топливного бака из пассажирского салона.



Нажмите кнопку центрального замка: произойдет отпирание или запирание замков дверей. Если замки дверей заперты, светодиод подсветки этой кнопки горит.

После запирания замков дверей с помощью радиобрелка дистанционного управления светодиод подсветки этой кнопки горит в течение примерно 2 минут.

Неисправность пульта дистанционного управления

Разблокирование



Разблокируйте дверь водителя вручную, повернув ключ в замке. Чтобы отпереть замки всех дверей, багажника и откидную крышку заправочной горловины топливного бака, следует включить зажигание и нажать кнопку центрального замка. После включения зажигания противоугонная система будет выключена  29.

Запирание

Закройте дверь водителя, откройте дверь переднего пассажира, нажмите кнопку центрального замка. Автомобиль запирается. Закройте дверь переднего пассажира.

Неисправность центрального замка

Разблокирование

Разблокируйте дверь водителя вручную, повернув ключ в замке. Другие двери можно открыть с помощью внутренних ручек. Для этого ручку необходимо потянуть дважды. Багажное отделение и крышка горловины топливного бака не могут быть открыты. Чтобы выключить противоугонную систему, включите зажигание ➔ 29.

Запирание



Вставьте ключ в отверстие над замком изнутри на двери и нажмите на замок до щелчка. Затем закройте дверь. Эту процедуру следует проделать для каждой двери. Водительскую дверь также можно запереть снаружи ключом. Откидная крышка заправочной горловины топливного бака и задняя торцевая откидная дверь не запираются.

Автоматическое запирание

Автоматическое запирание дверей после начала движения автомобиля

Двери автомобиля запираются автоматически при скорости выше 4 км/ч. Открыть двери автомобиля снаружи невозможно. Кроме того, задние двери автомобиля невозможно открыть изнутри при скорости выше 4 км/ч.



Горящие зеленые светодиоды указывают, что возможно открывание дверей изнутри:

Возьмитесь за внутреннюю ручку задней двери, чтобы включить бесконтактный датчик, и потяните за ручку.

Если скорость автомобиля ниже 4 км/ч, то открывание дверей снаружи возможно после:

- открывания любой двери изнутри;
- нажатия кнопки центрального замка .

Внимание

Автоматическое запираение замков дверей становится активным только после включения зажигания.

Неисправность в системе автоматического запираения дверей автомобиля

В случае неисправности системы на комбинации приборов загорается индикатор  и включается

предупреждающий звуковой сигнал, указывающие, что задние двери не защищены от открывания. Попросите пассажиров не трогать ручки дверей.

Немедленно остановитесь и включите замки обеспечения безопасности детей на обеих задних дверях. Если замок обеспечения безопасности детей уже включен, вначале выключите его, а затем включите еще раз. Зеленые светодиоды погаснут, а предупреждающий звуковой сигнал выключится сразу же, как только оба замка обеспечения безопасности детей будут включены. Потяните за внутренние ручки задних дверей, чтобы проверить, что двери заперты изнутри. Проконсультируйтесь на станции техобслуживания.

Замки для безопасности детей



Предупреждение

Используйте замки системы безопасности детей, если на заднем сиденье находится ребенок.

Ключом или подходящей отверткой поверните кнопку блокировки замка задней двери в горизонтальное положение. Дверь открыть изнутри невозможно. Для отключения блокировки поверните кнопку замка в вертикальное положение.

Двери

Задние двери

⚠ Предупреждение

При одновременной посадке или высадке пассажиров обращайтесь внимание на других людей, как спереди, так и сзади.

Для захвата пользуйтесь только имеющейся рукояткой.

Задние двери запираются автоматически ⇨ 25.

Багажное отделение

Задняя дверь

Открывание



После отпирания замков дверей нажмите кнопку под молдингом задней торцевой откидной двери и откройте дверь.

Центральный замок ⇨ 22.

Закрывание



Использовать одну из внутренних ручек.

Не следует нажимать сенсорную кнопку под молдингом во время закрывания задней торцевой откидной двери, так как при этом замок задней торцевой откидной двери вновь отперется.

Центральный замок ⇄ 22.

Советы по работе с дверью багажного отделения

⚠ Предупреждение

Не допускается движение с полностью или частично открытой задней дверью, например, при перевозке крупногабаритных грузов, так как в этом случае в салон могут попасть токсичные отработавшие газы, не имеющие цвета и запаха. Это может привести к потере сознания и даже к смерти.

Внимание

Перед тем как открыть заднюю дверь, убедитесь в том, что над нею нет никаких препятствий. В противном случае дверь может быть повреждена. Всегда проверяйте наличие препятствий над и за задней дверью.

Примечание

При установке на заднюю дверь некоторых тяжелых приспособлений, она не может фиксироваться в открытом положении.

Защита автомобиля

Противоугонная система

⚠ Предупреждение

Не включать, если в автомобиле находятся люди! Отпирание изнутри невозможно.

Система намертво запирает все двери. Все двери должны быть закрыты, в противном случае системе не удастся включить.

Если включалось зажигание, то для запираения автомобиля нужно один раз открыть и закрыть водительскую дверь.

При отпирании автомобиля выключается механическое противоугонное устройство. Для кнопки центрального замка это не работает.

Включение



Дважды нажмите кнопку  на пульте с интервалом не более 10 секунд.

Противоугонная сигнализация

Система противоугонной сигнализации встроена в противоугонную систему и работает вместе с ней.

Она отслеживает:

- Боковые двери, дверь багажного отделения, капот
- Зажигание

Отпирание замков дверей автомобиля одновременно выключает обе эти системы.

Светодиод индикатора состояния



Светодиод индикации состояния встроен в кнопку центрального замка.

Индикация состояния в течение первых 10 секунд после включения противоугонной сигнализации:

светодиод включен	= проверка, задержка включения.
светодиод мигает быстро	= не закрыта боковая дверь, задняя дверь или капот двигателя или неисправность в системе.

Индикация состояния после включения системы:

светодиод мигает медленно	= система включена.
---------------------------	---------------------

При неисправностях обратитесь за помощью на станцию техобслуживания.

Сигнализация

При срабатывании системы противоугонной сигнализации подается звуковой сигнал и одновременно начинают мигать лампы аварийной световой сигнализации. Количе-

ство и продолжительность сигналов тревоги регламентированы законодательно.

Сигнал можно прервать нажатием любой кнопки на пульте дистанционного управления или включением зажигания.

Отключить противоугонную сигнализацию можно, только нажав кнопку  или включив зажигание.

Иммобилайзер



Эта система является частью замка зажигания; она проверяет, можно ли выполнить запуск двигателя автомобиля с используемым ключом.

Иммобилайзер активизируется автоматически после извлечения ключа из замка зажигания.

Если индикатор  мигает при включенном зажигании, это свидетельствует о наличии неисправности; пуск двигателя невозможен. Выключите зажигание и повторите попытку запуска.

Если индикатор А продолжает мигать, попытайтесь запустить двигатель с помощью запасного ключа и обратитесь на станцию техобслуживания.

Примечание

Система электронной блокировки пуска двигателя не запирает двери. Поэтому после выхода из автомобиля необходимо всегда запирать автомобиль и включать устройство противоугонной сигнализации , .

Контрольный индикатор   103.

Наружные зеркала

Панорамное зеркало

Панорамное внутреннее зеркало уменьшает мертвые зоны. При этом изображения объектов в зеркале уменьшаются, что затрудняет возможность оценки расстояния до них.

Электрическая регулировка



Выберите нужное наружное зеркало поворотом переключателя влево (**L**) или вправо (**R**). После этого отрегулируйте положение зеркала, изменяя положение рычага выключателя.

Если переключатель установлен в положение **0**, ни одно из зеркал не выбрано.

Складывание



Для обеспечения безопасности пешеходов внешние зеркала складываются от удара определенной

силы. Для того чтобы вернуть зеркало в рабочее положение, нужно слегка надавить на его корпус.

Подогрев



Включается при нажатии кнопки .

Обогрев включается только при работающем двигателе и через короткое время отключается.

Внутренние зеркала

Ручное включение режима предотвращения бликов

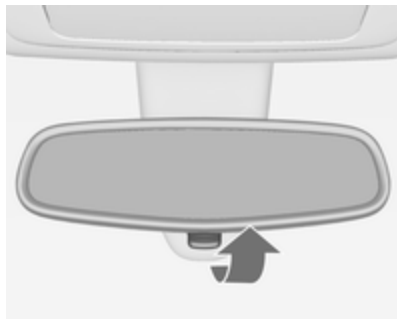

Для уменьшения бликов поверните рычаг на нижней части корпуса зеркала.

Автоматическое включение режима предотвращения бликов

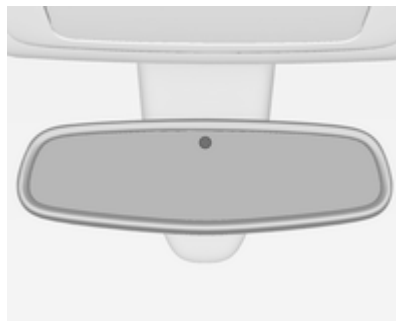

В темное время суток автоматически снижается ослепление водителя фарами едущих сзади автомобилей.

Окна

Управление стеклоподъемниками вручную

Дверные стекла опускаются и поднимаются с помощью стеклоподъемников.

Электрические стеклоподъемники

⚠ Предупреждение

Будьте внимательны при использовании электрических стеклоподъемников. При их работе возможно травмирование, особенно детей.

Если на задних сиденьях находятся дети, включите систему безопасности детей для электростеклоподъемников.

Внимательно следите за стеклами во время закрывания. Удостоверьтесь в отсутствии предметов, которые могут быть зажаты.

Управление стеклоподъемниками возможно в следующих случаях:

- при включенном зажигании;
- в течение 10 минут после выключения зажигания;
- в течение 5 минут после открытия или закрывания двери автомобиля.

После выключения зажигания работа стеклоподъемников блокируется сразу же после запираания замков дверей автомобиля с помощью радиобрелка дистанционного управления.



Потяните или нажмите клавишу выключателя стеклоподъемника, чтобы поднять или опустить стекло.

Если клавишу выключателя стеклоподъемника потянуть или нажать с небольшим усилием, стеклоподъемник будет работать, пока вы не отпустите клавишу.

Если клавишу выключателя стеклоподъемника потянуть или нажать в крайнее положение и затем отпустить, окно откроется или закроется в полностью автоматическом режиме, при этом включится функция защиты от защемления. Для прекращения движения стекла вытяните или нажмите выключатель еще раз.

Защита от защемления

Если при автоматическом подъеме стекла в верхней половине окна возникнет сопротивление его движению, движение немедленно прекратится, и окно вновь откроется.

Отключение функции защиты от заземления

Если ход стекла затруднен, например из-за наледи, потяните и удерживайте клавишу выключателя. Окно закроется, при этом функция защиты от заземления будет отключена. Для того чтобы прекратить перемещение, отпустите и вновь потяните за выключатель.

Система безопасности детей, задние стеклоподъемники





Для включения блокировки стекол задних дверей можно воспользоваться выключателем , при этом

загорится светодиод индикатора. При повторном нажатии выключателя  блокировка отключится.

Управление окнами снаружи

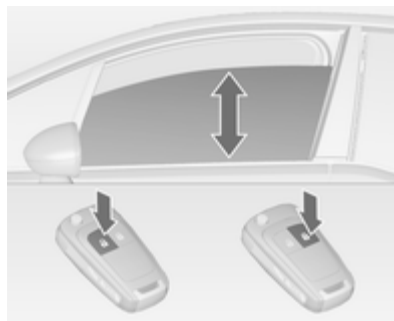
Дистанционное управление стеклоподъемниками снаружи автомобиля невозможно.



Для того чтобы открыть окна, нажмите и удерживайте нажатой клавишу .

Для того чтобы закрыть окна, нажмите и удерживайте нажатой клавишу .

Отпустите клавишу, чтобы прекратить движение стеклоподъемника.

Перегрузка

При слишком частом подъеме и опускании стекол электропитание стеклоподъемников на некоторое время отключается.

Инициализация электрических стеклоподъемников

Если стеклоподъемники не работают в автоматическом режиме (например, после отключения аккумуляторной батареи), на дисплее Driver Information Center отобразится предупреждающее сообщение или код.

Информационные сообщения  110.

Активируйте электронную систему, выполнив следующие действия:

1. Закройте двери.
2. Включите зажигание.

3. Потяните переключатель, удерживая его до закрывания окна стеклоподъемником, не отпускайте переключатель еще 2 секунды.
4. Повторите процедуру для каждого окна.

Обогрев заднего стекла



Включается при нажатии кнопки .

Обогрев включается только при работающем двигателе и через короткое время отключается.

В зависимости от типа двигателя обогрев заднего стекла автоматически включается во время очистки дизельного сажевого фильтра.

Солнцезащитные козырьки

Для защиты от яркого света солнцезащитные козырьки могут опускаться и поворачиваться в сторону.

Если в солнцезащитный козырек встроено зеркало, во время движения оно должно быть закрыто крышкой.

Держатель водительского удостоверения расположен сзади на солнцезащитном козырьке.

Крыша



Прозрачный люк



Запрещается прикреплять к крыше любые наклейки. Не следует накрывать автомобиль брезентом.

Солнцезащитная шторка

Солнцезащитная шторка имеет электрический привод.



Слегка нажать кнопку  или  до первого фиксированного положения: солнцезащитная шторка будет открываться или закрываться, пока переключатель включен.

Сильно нажать кнопку  или  до второго фиксированного положения, а затем отпустить ее: солнцезащитная шторка будет открываться или закрываться автоматически. Для прекращения движения нажмите клавишу выключателя еще раз.

Защита от защемления



Если при автоматическом закрывании солнцезащитной шторки возникнет сопротивление движению, она немедленно остановится и вновь откроется.

Готовность к работе

Если ключ находится в замке зажигания в положении **1**, солнцезащитная шторка готова к работе ⇨ 141.



Инициализация солнцезащитной шторки

Если солнцезащитная шторка не работает (например, после отсоединения аккумуляторной батареи автомобиля), необходимо активизировать электронную схему следующим образом:

- Если солнцезащитная шторка закрыта, удерживайте кнопку  слегка нажатой до первого фиксированного положения в течение 10 секунд.
- Если солнцезащитная шторка открыта, удерживайте кнопку  нажатой до полного закрывания шторки. После этого отпустите кнопку, а затем слегка нажмите ее еще раз до первого фиксированного положения и удерживайте в течение 10 секунд.

Возобновление работы функции защиты от защемления

Если после инициализации солнцезащитная шторка работает ненадлежащим образом:

1. Полностью откройте солнцезащитную шторку, нажав кнопку .
2. Отпустить выключатель, а затем слегка нажать переключатель  еще раз до первого фиксированного положения, удерживая его примерно в течение

30 секунд. Затем закройте солнцезащитную шторку, нажав кнопку  и удерживая ее до полного закрывания солнцезащитной шторки.

Сиденья, системы защиты

Подголовники	37
Передние сиденья	39
Задние сиденья	44
Ремни безопасности	47
Система подушек безопасности	52
Системы безопасности детей ...	57

Подголовники

Положение

⚠ Предупреждение

Ездите только с правильно отрегулированным подголовником.

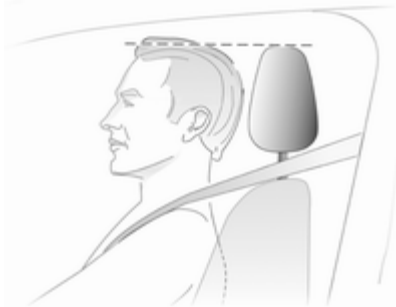

Верхний край подголовника должен находиться вровень с верхним уровнем головы пассажира. Если это невозможно, то для очень высоких людей следует установить

самое высокое положение, а для людей низкого роста - опустить подголовник в самое низкое положение.

Регулировка

Подголовники передних сидений

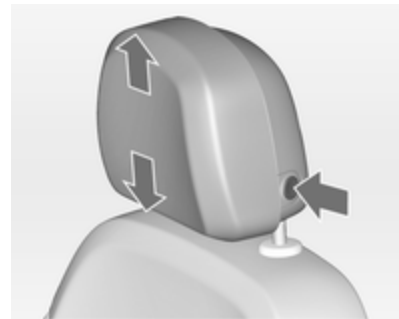

Регулировка высоты

Нажмите кнопку, отрегулируйте высоту подголовника и отпустите кнопку.



Горизонтальная регулировка

Чтобы выполнить регулировку в горизонтальном направлении, потяните подголовник вперед и зафиксируйте его в одном из трех положений.

Чтобы вернуть подголовник в крайнее заднее положение, потяните его до упора вперед и отпустите.

Активные подголовники передних сидений

В случае удара в автомобиль сзади передняя часть активных подголовников слегка перемещается

вперед. Таким образом обеспечивается поддержка головы и снижение опасности повреждения шеи вследствие удара в автомобиль сзади.

Примечание

Разрешенные к применению принадлежности можно прикреплять, только если сиденье не используется.

Подголовники задних сидений



Регулировка высоты

Потяните подголовник вверх или нажмите на оба фиксатора, чтобы освободить подголовник, и нажмите на него, чтобы опустить.

Передние сиденья

Положение сиденья

⚠ Предупреждение

Езьте только с правильно отрегулированными сиденьями.



- Сидите на сиденье как можно глубже. Отрегулируйте расстояние между сиденьем и педалями таким образом, чтобы при нажатии на педали ноги были слегка согнуты. Сдвиньте переднее пассажирское сиденье назад на сколько возможно.
- Сидите, как можно ближе прижав плечи к спинке сиденья. Установите спинку сиденья таким образом, чтобы можно было легко дотянуться до рулевого колеса слегка согнутыми руками. При вращении рулевого колеса плечи должны опираться на спинку сиденья. Не допускаются откидывать спинки сидений слишком далеко назад. Мы рекомендуем, чтобы угол наклона спинки не превышал 25° .
- Регулировка рулевого колеса ↻ 86.
- Установите такую высоту сиденья, чтобы обеспечить круговой обзор и хорошо видеть приборную панель. Зазор между головой и рамой крыши должен быть не меньше ладони. Бедра должны легко касаться сиденья, не давя на него.
- Регулировка подголовника ↻ 37.
- Регулировка высоты ремней безопасности ↻ 49.
- Отрегулируйте опору для бедер таким образом, чтобы расстояние между краем сиденья и подколенной впадиной составляло примерно два пальца.
- Отрегулируйте поясничный упор так, чтобы сохранить естественную форму позвоночника.

Регулировка сидений

⚠ Опасность

Чтобы избежать травмирования во время срабатывания подушки безопасности, не придвигайтесь к рулевому колесу ближе чем на 25 см.

⚠ Предупреждение

Никогда не регулируйте сиденье при движении автомобиля, поскольку оно может сместиться произвольно.

Установка сиденья в требуемое положение

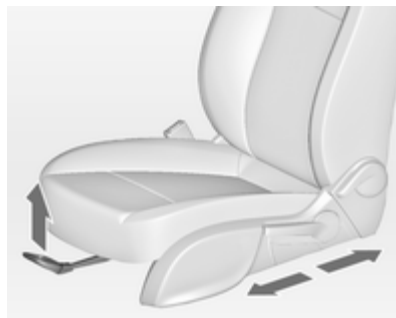

Потяните ручку, сдвиньте сиденье, отпустите ручку.

Спинки сидений

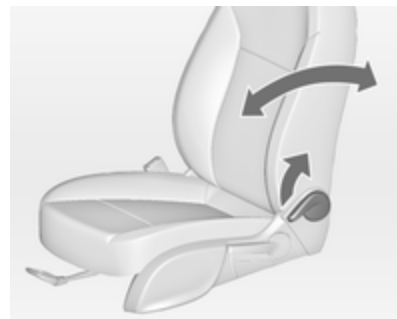

Потяните рычаг, отрегулируйте наклон и отпустите рычаг. Спинка сиденья должна зафиксироваться в новом положении с характерным щелчком.

Высота сиденья

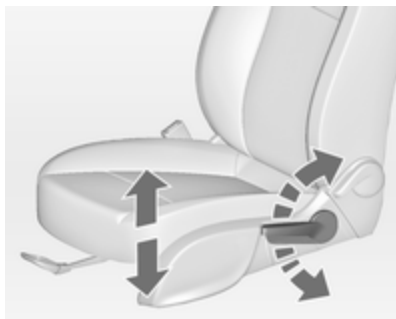

Для изменения высоты сиденья выполните рычагом качающие движения

вверх = поднять сиденье
вниз = опустить сиденье

Наклон сиденья

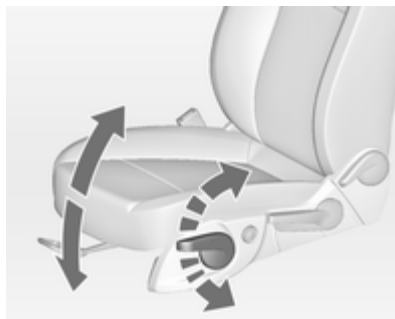

Для изменения высоты сиденья выполните рычагом качающие движения

вверх = поднять передний край подушки
вниз = опустить передний край подушки

Поясничный упор

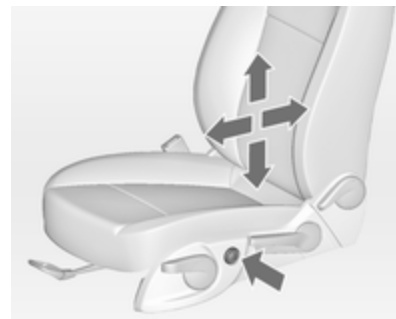

Отрегулируйте поясничную опору четырехпозиционным переключателем, чтобы настроить регулировку в соответствии с личным предпочтением.

Изменение высоты упора:
сдвиньте рукоятку регулятора вверх или вниз.

Изменение глубины упора:
сдвиньте рукоятку регулятора вперед или назад.

Регулируемая опора для бедер

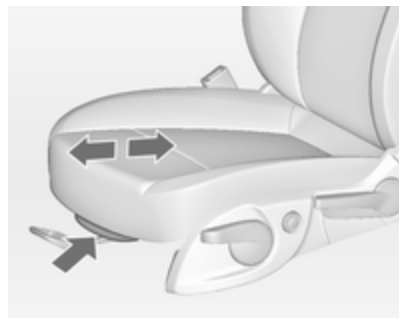

Потяните рычаг и переместите опору для бедер.

Подлокотник

Съемный подлокотник

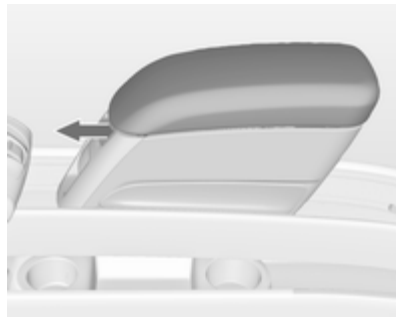

Потяните за ручку и переместите крышку подлокотника вверх. В подлокотнике имеется вещевой ящик.

Установка подлокотника

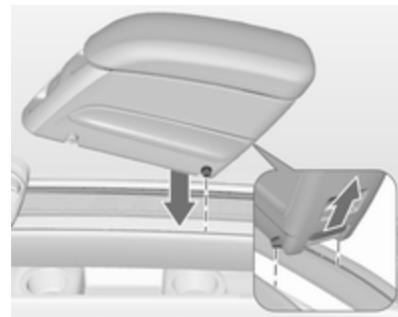

Нажмите заднюю кнопку и вставьте задние направляющие штифты в верхние направляющие. Отпустите кнопку.

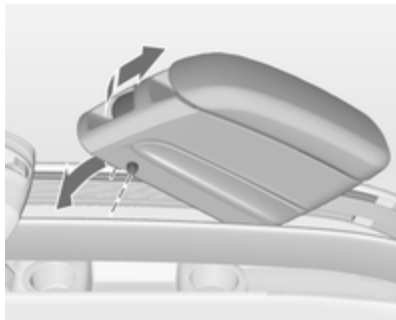

Опустите подлокотник спереди. Сильно потяните за переднюю ручку и вставьте передние направляющие штифты в верхние направляющие. Отпустите ручку. Переместите подлокотник до его фиксации со щелчком.

Перемещение подлокотника

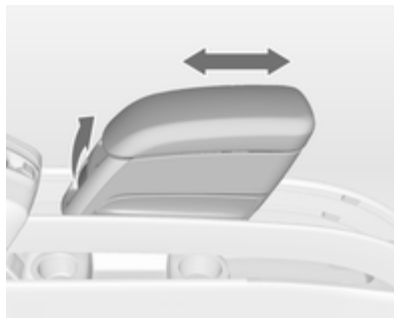

Слегка потяните за переднюю ручку и переместите подлокотник в требуемое положение. Отпустите ручку. Переместите подлокотник до его фиксации со щелчком.

Если подстаканник установлен в нижней направляющей, убедитесь, что рама подстаканника находится в исходном положении.

Примечание

Под воздействием увеличенного весового усилия подлокотник может отсоединиться. Свобода перемещения может быть ограничена. Для возобновления фиксации подлокотник следует приподнять.

Вещевое отделение в подлокотнике ⇨ 66.

Подстаканники ⇨ 63.

Снятие подлокотника

Сильно потяните за переднюю ручку и поднимите подлокотник спереди. Нажмите заднюю кнопку и снимите подлокотник.

Подлокотник можно также установить на складном среднем заднем сиденье ⇨ 46.

Подогрев



Для установки нужного подогрева сиденья нажмите один или несколько раз на кнопку  соответствующего сиденья при включенном зажигании. Выбранный уровень подогрева указывается на встроенном в кнопку индикаторе.

Людам с чувствительной кожей долгое время пользоваться максимальным подогревом не рекомендуется.

Подогрев сидений осуществляется только при работающем двигателе.

Задние сиденья

Регулировка сиденья

Предупреждение

Движение на автомобиле разрешается только после прикрепления наружных сидений к направляющим.

Предупреждение

Никогда не регулируйте сиденье при движении автомобиля, поскольку оно может сместиться произвольно.



Задние наружные сиденья можно по отдельности перемещать вперед или назад. Сиденья можно перемещать в продольном и поперечном направлении.

При перемещении сидений в продольном направлении их можно фиксировать в промежуточных положениях.

Потяните за ручку, сдвиньте сиденье, отпустите ручку, сиденье зафиксируется.

Гибкая система регулировки сидений (FlexSpace)



Ряд задних сидений можно регулировать так, что сзади будут располагаться два сиденья в позиции 1 с максимальным свободным местом для сидения, или же сзади будут располагаться три сиденья в позиции 2. В позиции 1 среднее сиденье опускается.

Наружные сиденья можно перемещать вперед в позицию 3.

Перемещение сидений в позицию 1



Потяните за ленту и сложите среднее сиденье вниз.



Потяните за ручку и сдвиньте сиденье в поперечном направлении обратно в позицию 1. Сиденье автоматически направляется внутрь. Отпустите ручку, сиденье зафиксируется в требуемом положении.

Перемещение сидений в позицию 2



Потяните за ручку и сдвиньте сиденье в поперечном направлении вперед в позицию 2. Сиденье автоматически направляется наружу. Отпустите ручку, сиденье зафиксируется в требуемом положении.

⚠ Предупреждение

Перед подъемом спинки среднего заднего сиденья подлокотник следует переместить в крайнее переднее положение или отсоединить его.

Подлокотник ⇨ 42.



Потяните за ленту и поднимите среднее сиденье.

Среднее сиденье не используется, если наружные сиденья перемещают вперед в позицию 3.

Подлокотник

Переходник подлокотника можно установить на спинку среднего сиденья. Съёмный подлокотник или подстаканник можно прикрепить к переходнику.

Установка переходника

Потяните за ленту и сложите среднее сиденье вниз ⇨ 44.

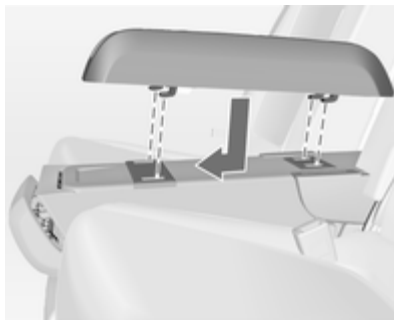

Вставьте крючки переходника в пазы спинки сиденья и нажмите на переходник в направлении вперед.

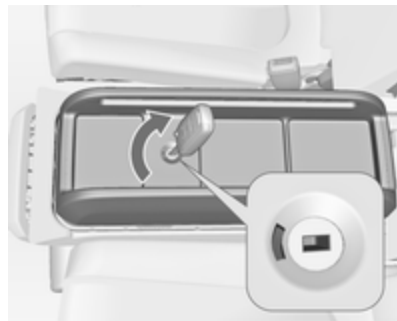

Зафиксируйте переходник, для этого поверните ключ в замке зажигания по часовой стрелке. Переходник зафиксирован надлежащим образом, если видна зеленая метка.

Установите подлокотник или подстаканник на переходник.

Подлокотник ⇨ 42, Подстаканник ⇨ 63.

Снятие переходника

Отсоедините подлокотник или подстаканник от переходника.

Подлокотник ⇨ 42, Подстаканник ⇨ 63.

Освободите фиксацию переходника, для этого поверните ключ в замке зажигания против часовой стрелки. Фиксация переходника будет освобождена, если видна красная метка.

Нажмите на переходник в направлении назад и снимите его.

Ремни безопасности



Ремни безопасности сиденья блокируются при резком разгоне или замедлении автомобиля, удерживая пассажиров в сидячем положении. Тем самым существенно снижается опасность получения травмы.

⚠ Предупреждение

Перед каждой поездкой необходимо пристегнуть ремень безопасности.

Не пристегнутые ремнями лица при авариях представляют собой угрозу всем другим пассажирам и самим себе.

Ремень безопасности сиденья предназначен для пользования только одним пассажиром. Ремни безопасности не предназначены для пассажиров ростом ниже 150 см. Система детских кресел безопасности ⇨ 57.

Необходимо периодически проверять все детали ремней безопасности на отсутствие повреждений и работоспособность.

Компоненты с сильными повреждениями следует заменить. После аварии ремни безопасности и сработавшие преднатяжители ремней следует заменить в мастерской.

Примечание

Убедитесь, что ремни не повреждены обувью или острыми предметами и не пережаты. Исключите попадание грязи во втягивающий механизм ремня.

Напоминание о ремне безопасности  ⇨ 97.

Ограничители натяжения ремней

На передних сиденьях усилие, действующее на туловище, снижается постепенным освобождением ремня безопасности во время столкновения.

Преднатяжители ремней безопасности

При фронтальном столкновении или наезде сзади определенной жесткости ремни безопасности автоматически натягиваются.

 Предупреждение

Неверное обращение с преднатяжителями ремней безопасности (например, снятие или установка ремней безопасности) может привести к срабатыванию преднатяжителей.

На срабатывание преднатяжителей ремней безопасности указывает горящий контрольный индикатор  ⇨ 98.

Сработавшие преднатяжители ремней безопасности следует заменить в мастерской. Преднатяжители ремней безопасности срабатывают только один раз.

Примечание

Запрещается прикреплять или устанавливать принадлежности или другие объекты, которые могут мешать работе преднатяжителей ремней безопасности. Запрещается вносить какие-либо изменения в компоненты преднатяжителей ремней безопасности, так как это сделает недействительным разрешение на эксплуатацию автомобиля данного типа.

Трехточечный ремень безопасности

Пристегивание ремня безопасности сиденья



Вытянуть ремень безопасности из подматывающего механизма, не перекручивая направить его поперек туловища и вставить язычок защелки ремня безопасности в пряжку. Во время движения автомобиля следует регулярно подтягивать поясную часть ремня, вытягивая ремень за плечевую часть.

Напоминание о ремне безопасности ⇨ 97.



30053

Свободная или громоздкая одежда мешают плотному прилеганию ремня. Не оставляйте между ремнем и телом посторонних предметов, таких как сумки и мобильные телефоны.

⚠ Предупреждение

Ремень не должен проходить поверх имеющихся в карманах одежды твердых или бьющихся предметов.

Регулировка высоты



1. Слегка вытяните ремень.
2. Нажмите на кнопку.
3. Отрегулируйте высоту и зафиксируйте положение.



При правильно отрегулированной высоте ремень должен проходить через плечо. Он не должен касаться горла или предплечья. Запрещается регулировать высоту ремня во время движения.

Освобождение ремня безопасности сиденья

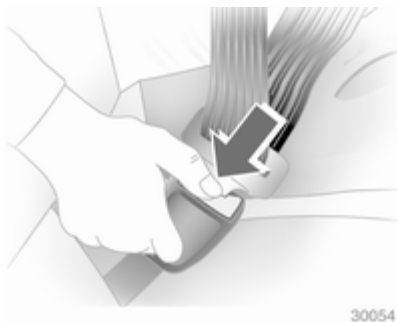

30054

Для того чтобы снять ремень, нажмите красную кнопку на его замке.

Ремень безопасности задних сидений

Вытянуть язычки защелок из фиксатора ремня безопасности на крыше.



Прикрепить нижний язычок защелки, вставив его в правую пряжку (1) ремня безопасности среднего сиденья. Извлечь верхний язычок защелки из фиксатора, направить ремень вверх плеча и поясной зоны (не перекручивая его) и прикрепить ремень, вставив защелку в левую пряжку (2) ремня безопасности среднего сиденья.

Чтобы снять ремень безопасности, вначале следует нажать кнопку на левой пряжке (2) и извлечь верхний язычок защелки ремня. Затем следует нажать кнопку на правой

пряжке (1) и извлеките нижний язычок застёжки ремня. Ремень безопасности сиденья убирается автоматически.

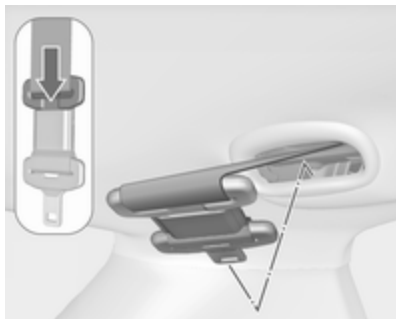

Вставьте верхний язычок застёжки ремня в фиксатор, нажав на него. Соединенные вместе язычки застёжки ремня поверните относительно ремня на 180°.

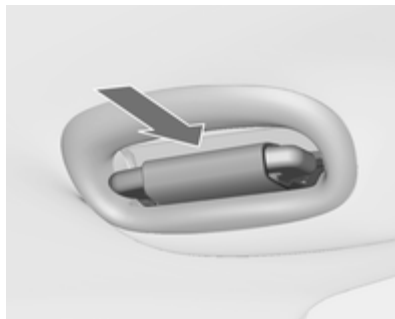

Вставьте застёжки в держатель ремня безопасности на крыше, при этом нижний язычок застёжки должен быть направлен вперед.

Пользование ремнем безопасности во время беременности



Предупреждение

Во избежание давления на нижнюю часть живота поясной ремень должен проходить через область таза как можно ниже.

Система подушек безопасности

В зависимости от оснащения автомобиля оборудованием в состав системы надувных подушек безопасности могут входить несколько отдельных систем.

Сработавшие подушки безопасности наполняются за несколько миллисекунд. Кроме того, она так быстро сбрасывает давление, что в момент столкновения срабатывания подушек зачастую не замечают.

Предупреждение

При непрофессиональном вмешательстве подушка безопасности может взрывоподобно сработать.

Примечание



Системы надувных подушек безопасности и электронные схемы управления преднатяжителями ремней безопасности находятся в зоне центральной консоли. Не следует подносить к ним намагниченные предметы.

Не приклеивайте посторонние предметы к панелям, прикрывающим подушки безопасности, и не закрывайте их другими материалами.

Каждая подушка безопасности срабатывает однократно. Замечайте сработавшие подушки безопасности на станции техобслуживания. Помимо этого, возможно, придется заменить рулевое колесо, приборную панель, элементы обшивки, уплотнители дверей, ручки и сиденья.

Не допускается внесение изменений в систему подушек безопасности, в этом случае автомобиль теряет разрешение на эксплуатацию.

При срабатывании надувных подушек безопасности выходящий из них горячий газ может привести к ожогам.

Индикатор  системы подушек безопасности  98.

Система передних подушек безопасности

Система передних подушек безопасности состоит из двух подушек: одной в рулевом колесе и одной - в приборной панели со стороны переднего пассажира. Наличие подушек безопасности можно определить по надписи **AIRBAG**.



30036

С обеих сторон солнцезащитной шторки со стороны переднего пассажира также имеются предупредительные наклейки.

Система передних подушек безопасности срабатывает в случае удара спереди при достаточно серьезной аварии. Необходимо включить зажигание.

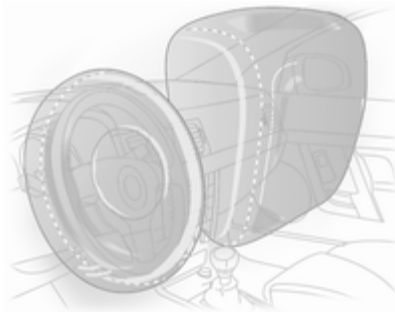

Надутые воздушные подушки безопасности амортизируют удар, тем самым они снижают опасность значительного травмирования верхней части туловища и головы переднего пассажира и водителя.

⚠ Предупреждение

Оптимальная защита обеспечивается только в том случае, если сидение установлено в правильном положении ⇨ 39. В области раскрытия подушки безопасности не должно быть каких-либо препятствий.

Правильно установите и надежно закрепите ремень безопасности. Только в этом случае можно рассчитывать на защиту подушкой безопасности.

Система боковых подушек безопасности

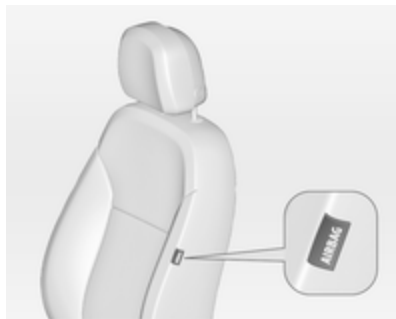

В состав системы боковых подушек безопасности входит воздушная подушка безопасности в спинке каждого переднего сиденья. Эти подушки можно определить по надписи **AIRBAG**.

Система боковых подушек безопасности срабатывает в случае бокового удара при достаточно серьезной аварии. Необходимо включить зажигание.

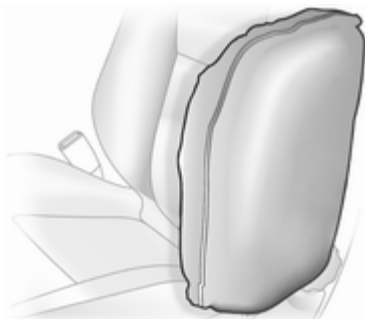

Надутые воздушные подушки безопасности амортизируют удар, тем самым они снижают опасность травмирования верхней части туловища и таза в случае серьезного бокового удара.

⚠ Предупреждение

В области раскрытия подушки безопасности не должно быть каких-либо препятствий.

Примечание

Используйте только разрешенные для автомобиля чехлы сидений. Не закрывайте подушки безопасности.

Система шторок безопасности для защиты головы

Система шторок безопасности включает подушки безопасности, установленные в раме крыши с каждой стороны. Эти подушки можно определить по надписи **AIRBAG** на стойках крыши.

Система подушек безопасности головы срабатывает в случае бокового удара при достаточно серьезной аварии. Необходимо включить зажигание.

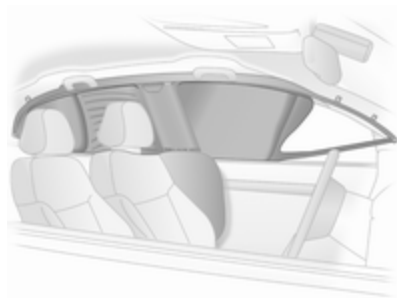

Надутые воздушные подушки безопасности амортизируют удар, тем самым они снижают опасность травмирования головы в случае серьезного бокового удара.

⚠ Предупреждение

В зоне срабатывания надувной подушки безопасности не должно быть мешающих предметов.

На крючки в раме крыши можно подвешивать только легкие предметы одежды без использования вешалок. Не следует класть какие-либо вещи в карманы подвешенной одежды.

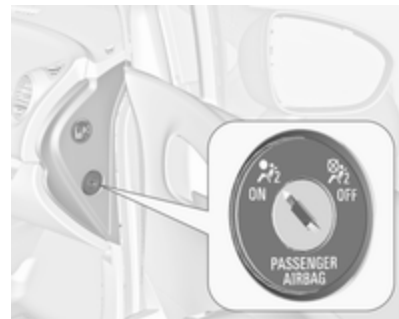

Отключение подушки безопасности

Систему воздушных подушек безопасности переднего пассажира следует отключить, если на этом сиденье будет установлено детское кресло безопасности. Системы боковых воздушных подушек и шторок безопасности, преднатяжители ремней безопасности и все системы воздушных подушек безопасности водителя останутся активными.



Систему воздушных подушек безопасности переднего пассажира можно отключить ключом, вставив его в выключатель с замком, который расположен с правой стороны приборной панели.

Установите выключатель в необходимое положение с помощью ключа зажигания:

 = воздушная подушка безопасности переднего пассажира отключена и в случае столкновения не сработает. Контрольный индикатор  горит постоянно. Детская система безопасности может быть установлена в соответствии с инструкциями, указанными в разделе **Места, где можно устанавливать детские сиденья** ⇨ 59. Взрослому пассажиру не разрешается занимать сиденье переднего пассажира.

 = воздушная подушка безопасности переднего пассажира включена. Не следует устанавливать детские кресла безопасности.

Опасность

Существует смертельная опасность для ребенка в детском кресле безопасности на сиденье при срабатывании надувной подушки безопасности переднего пассажира.

Существует смертельная опасность для взрослого пассажира на сиденье, если надувная подушка безопасности переднего пассажира отключена.



Пока контрольный индикатор  не горит, система воздушных подушек безопасности переднего пассажира сработает в случае столкновения.

Если одновременно загораются оба контрольных индикатора, это означает выход системы из строя. Состояние системы не распознается, поэтому никому не разрешается занимать сиденье переднего пассажира. Следует незамедлительно обратиться в мастерскую.

Если ни один из двух контрольных индикаторов не загорается, следует незамедлительно обратиться на станцию техобслуживания.

Изменять положение выключателя необходимо только на стоящем автомобиле при выключенном зажигании.

Это состояние сохраняется до следующего изменения.

Контрольный индикатор отключения надувной подушки безопасности ⇨ 98.

Системы безопасности детей

Мы рекомендуем использовать систему детских кресел безопасности Opel, которая разработана специально для этого автомобиля.

При использовании системы безопасности детей соблюдайте приведенные ниже инструкции по установке и использованию, а также рекомендации производителя системы.

Всегда соблюдайте местные или национальные законы и правила. В отдельных странах установка детских сидений на некоторых местах запрещена.

⚠ Предупреждение

Если на переднем пассажирском сиденье установлена детская система безопасности, необходимо отключить переднюю пассажирскую подушку безопасности. В противном случае при срабатывании подушки безопасности ребенок может получить смертельные травмы.

Это особенно важно, если на переднее пассажирское сиденье установлена детская система безопасности, в которой ребенок ориентирован лицом по направлению движения.

Правильный выбор системы

Для крепления детского кресла безопасности удобнее всего использовать места на задних сиденьях.

Дети должны в течение максимального времени сидеть в автомобиле лицом против направления движе-

ния. Это обеспечивает уменьшенное усилие на слабый позвоночник ребенка в случае аварии.

Детям младше 12 лет и ростом ниже 150 см разрешается находиться в автомобиле только в предназначенных для этих детей креслах безопасности. Можно применять детские кресла безопасности, которые соответствуют нормам ECE 44-03 или ECE 44-04. Поскольку для ребенка ростом ниже 150 см редко можно обеспечить надлежащее положение ремня безопасности, мы настоятельно рекомендуем использовать соответствующие детские кресла безопасности, даже если по возрасту и по закону ребенок уже может находиться на сиденье автомобиля, не пользуясь таким креслом.

Убедитесь, что устанавливаемая система безопасности детей совместима с используемой в автомобиле системой креплений.

Убедитесь в правильности выбора места установки системы безопасности детей.

Посадка и высадка детей из автомобиля разрешается только со стороны тротуара.

Если система безопасности детей не используется, закрепите кресло с помощью ремня безопасности или снимите его с автомобиля.

Примечание

Системы безопасности детей запрещается обклеивать и покрывать любыми другими материалами.

После аварии сработавшую систему безопасности детей необходимо заменить.

Места для установки детских кресел безопасности

Допустимые варианты крепления детских сидений

Классификация по массе тела и возрасту	На переднем пассажирском сиденье		На крайних сиденьях заднего ряда	На среднем сиденье заднего ряда
	подушка безопасности включена	подушка безопасности отключена		
Группа 0: до 10 кг или примерно до 10 месяцев	X	U ¹	U ^{2, 4}	U ³
Группа 0+: до 13 кг или примерно до 2 лет	X	U ¹	U ^{2, 4}	U ³
Группа I: от 9 до 18 кг или примерно от 8 месяцев до 4 лет	X	U ¹	U ^{2, 4}	U ³
Группа II: от 15 до 25 кг или примерно от 3 до 7 лет	X	X	U ⁴	U ³
Группа III: от 22 до 36 кг или примерно от 6 до 12 лет	X	X	U ⁴	U ³

- ¹ = Только если система надувных подушек безопасности сиденья переднего пассажира отключена. Если детские кресла безопасности прикрепляют с помощью ремня безопасности сиденья с трехточечным креплением, необходимо переместить регулятор высоты в крайнее верхнее положение и убедиться, что автомобильный ремень безопасности сиденья проходит вперед от верхней точки анкерного крепления.
- ² = Сиденье оборудовано монтажными кронштейнами ISOFIX и Top-Tether.
- ³ = Только если наружные сиденья располагаются на одном уровне со средним сиденьем (позиция 2, ⇨ 44).
- ⁴ = Только если наружные сиденья располагаются в позиции 1 или 2, ⇨ 44.
- U = Универсально для использования с трехточечным ремнем безопасности.
- X = Для пассажиров этой категории по весу и возрасту никакие детские кресла безопасности применять не разрешается.

Допустимые варианты крепления детских сидений ISOFIX

Весовая категория	Размер	Крепление	На переднем	На крайних сиденьях	На среднем сиденье
			пассажирском сиденье	заднего ряда	заднего ряда
Группа 0: до 10 кг	E	ISO/R1	X	IL	X
Группа 0+: до 13 кг	E	ISO/R1	X	IL	X
	D	ISO/R2	X	IL	X
	C	ISO/R3	X	IL	X
Группа I: от 9 до 18 кг	D	ISO/R2	X	IL	X
	C	ISO/R3	X	IL	X
	B	ISO/F2	X	IL, IUF	X
	B1	ISO/F2X	X	IL, IUF	X
	A	ISO/F3	X	IL, IUF	X

- IL = Допускается при использовании системы крепления ISOFIX, разработанной специально для данного автомобиля, ограниченной применяемости или полууниверсального типа. Система крепления ISOFIX должна быть разрешена для применения на данной модели автомобиля.
- IUF = Можно применять детские кресла безопасности с креплением ISOFIX, устанавливаемые в направлении движения автомобиля, универсальной категории, предназначенные для применения для данного весового класса.
- X = Для пассажиров этой весовой категории использование систем ISOFIX не допускается.

Группа размера системы ISOFIX и тип детского кресла

- A - ISO/F3 = Детские кресла безопасности, устанавливаемые в направлении движения автомобиля, для детей максимального роста в весовой категории от 9 до 18 кг.
- B - ISO/F2 = Детские кресла безопасности, устанавливаемые в направлении движения автомобиля, для детей малого роста в весовой категории от 9 до 18 кг.
- B1 - ISO/F2X = Детские кресла безопасности, устанавливаемые в направлении движения автомобиля, для детей малого роста в весовой категории от 9 до 18 кг.
- C - ISO/R3 = Детские кресла безопасности, устанавливаемые в направлении против движения автомобиля, для детей максимального роста в весовой категории до 13 кг.
- D - ISO/R2 = Детские кресла безопасности, устанавливаемые в направлении против движения автомобиля, для детей малого роста в весовой категории до 13 кг.
- E - ISO/R1 = Детские кресла безопасности, устанавливаемые в направлении против движения автомобиля, для детей младшего возраста в весовой категории до 13 кг.

Система Isofix крепления детских кресел безопасности



Прикрепить разрешенную для применения в автомобиле систему крепления ISOFIX детских кресел безопасности к монтажным кронштейнам ISOFIX. Позиции крепления ISOFIX детских кресел безопасности, применяемые для конкретного автомобиля, отмечены в таблице сокращением IL.

Места расположения крепежных скоб системы ISOFIX отмечены на спинке сиденья.

Система безопасности детей Top-Tether

Проушины крепления Top-tether детских кресел безопасности промаркированы символом детского кресла .



Помимо системы крепления ISOFIX следует прикрепить ремень Top-tether детского кресла безопасности к проушинам крепления Top-tether. Лента должна проходить между двумя направляющими стойками подголовника.

Позиции крепления ISOFIX детских кресел безопасности универсальной категории применения, отмечены в таблице сокращением IUF.

Места для хранения

Вещевые ящики	63
Багажное отделение	76
Багажник, устанавливаемый на крыше	83
Сведения о разрешенных нагрузках	83

Вещевые ящики

Перчаточный ящик

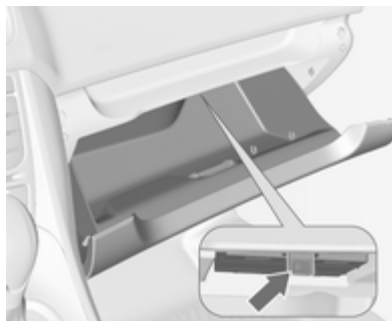

В вещевом ящике имеется держатель авторучки и держатель для мелочи.

Внутри вещевого ящика имеется отсек для инструкции по эксплуатации. Чтобы открыть этот отсек, следует потянуть за выступ.

Во время движения перчаточный ящик должен быть закрыт.

Подстаканники

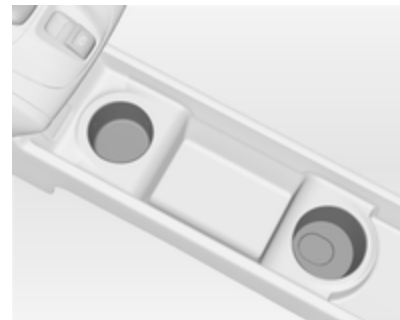

Держатели стаканов расположены на центральной консоли.

Съемный подстаканник

Подстаканник можно прикрепить к верхним или к нижним направляющим в передней консоли.

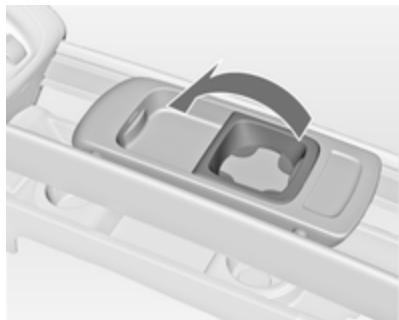

Перед использованием откиньте раму наружу в первоначальное положение.

Примечание

Если подстаканник установлен в нижней направляющей, а съемный подлокотник в верхней направляющей, перед перемещением подстаканника или подлокотника убедитесь, что рама сложена назад в исходное положение. В противном случае подлокотник и подстаканник могут быть повреждены, так как один перемещается над другим.

Подлокотник ⇨ 42.

Установка подстаканника

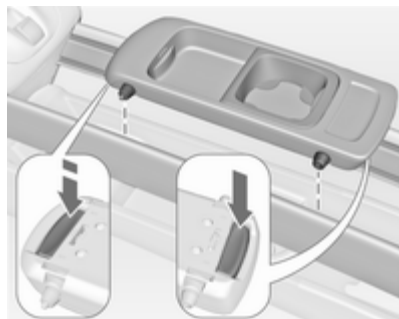

Нажмите кнопки спереди и сзади и вставьте направляющие штифты в верхние или нижние направляющие. Переднюю кнопку необходимо нажать сильно. Отпустите кнопки и переместите подстаканник до его фиксации со щелчком.

Перемещение подстаканника

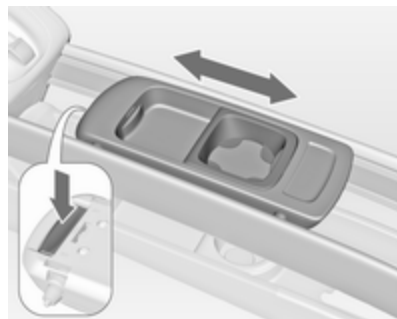

Слегка нажмите переднюю кнопку и переместите подстаканник в требуемое положение. Отпустите кнопку и переместите подстаканник до его фиксации со щелчком.

Снятие подстаканника

Нажмите кнопки спереди и сзади и снимите подстаканник. Переднюю кнопку необходимо нажать сильно.

Подстаканник можно также установить на складном среднем заднем сиденье ⇨ 46.

Передний ящик для хранения вещей

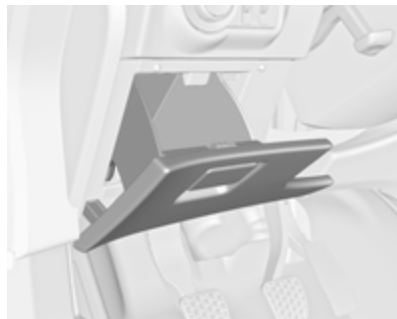

Отсек для хранения вещей находится рядом рулевым колесом.

Футляр для солнцезащитных очков

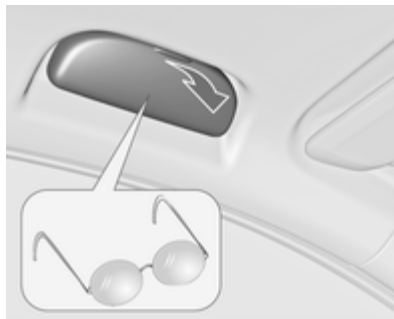

Сложите и откройте.
Не используйте для хранения тяжелых предметов.

Вещевой ящик под сиденьем

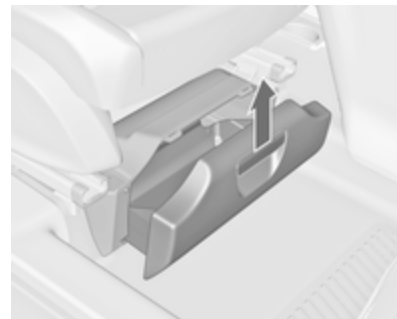

Потяните за ручку, чтобы отсоединить и вытянуть выдвижной ящик. Максимальная нагрузка: 3 кг. Чтобы закрыть ящик, следует нажать на него до фиксации.

Вещевое отделение в подлокотнике

Отсек для хранения вещей в съемном подлокотнике

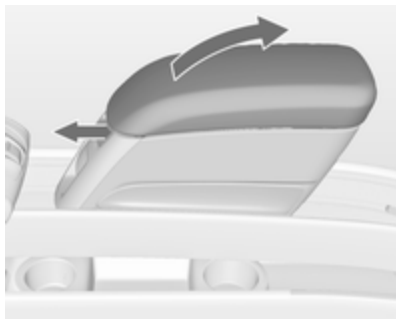

Потяните за ручку и переместите крышку подлокотника вверх. В подлокотнике имеется отсек для хранения вещей.

Подлокотник можно также установить на складном среднем заднем сиденье ↪ 46.

Задняя система перевозки грузов



Задняя система перевозки грузов (система Flex-Fix) позволяет прикреплять велосипеды к выдвинутой каретке, которая встроена в пол автомобиля.

Максимальная нагрузка, выдерживаемая задней системой перевозки грузов, составляет 40 кг. Максимальная нагрузка на велосипед составляет 20 кг.

Если систему перевозки грузов не используют, ее следует задвинуть назад в пол автомобиля.

В качестве принадлежности для задней системы перевозки грузов предлагается использовать многофункциональную коробку. Транспортировка других объектов запрещена.

На велосипедах не должно быть никаких предметов, которые могли бы отсоединиться во время транспортировки.

Выдвижение

Открыть заднюю торцевую откидную дверь

⚠ Предупреждение

Не допускайте нахождения людей в зоне выдвижения задней несущей системы. Это может привести к получению травм.

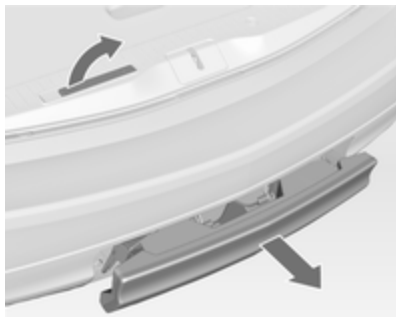

Потянуть рычаг освобождения вверх. Система разблокируется и будет быстро выдвинута из бампера.

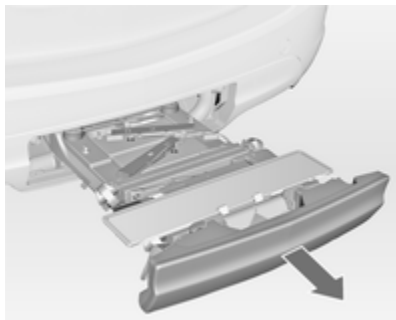

Следует полностью вытянуть заднюю систему перевозки грузов наружу до щелчка фиксации.

Убедиться, что без повторного подъема рычага освобождения при нажатии внутрь на заднюю систему перевозки грузов ее перемещение не происходит

⚠ Предупреждение

Установка объектов на заднюю несущую систему допускается только в том случае, если эта система правильно закреплена. Если задняя несущая система закреплена неправильно, не устанавливайте на нее объекты, а сдвиньте ее назад. Обратитесь за помощью на станцию техобслуживания.

Установка задних фонарей

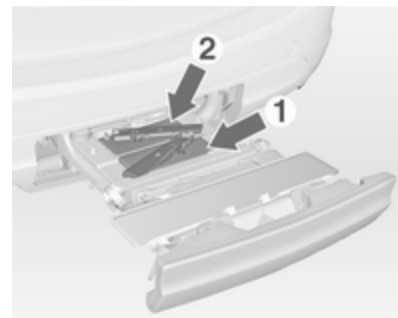

Вначале следует извлечь из ячеек задний (1), а затем передний (2) фонарь.

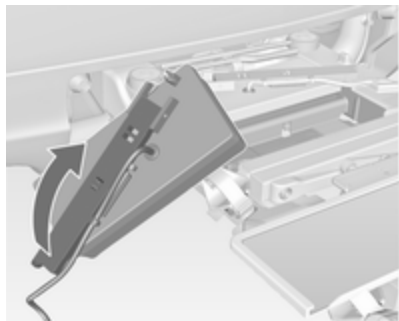

Полностью открыть патрон для лампы с тыльной стороны заднего фонаря.

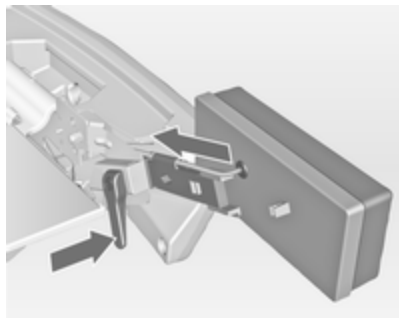

Опустить зажимной рычаг вниз и вставить патрон для лампы в держатель до упора.

Выполнить эту операцию для обоих задних фонарей.

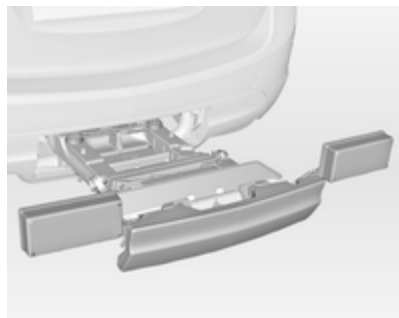

Проверить правильность положения и надежность крепления кабеля и лампы.

Фиксация задней системы перевозки грузов

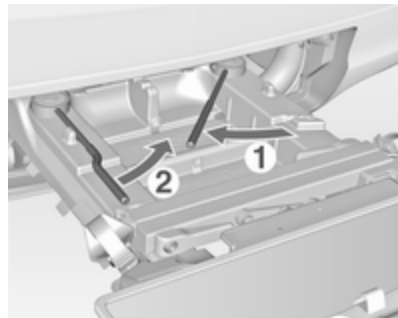

Вначале повернуть правый зажимной рычаг (1), а затем левый зажимной рычаг (2) до упора. В противном случае безопасная эксплуатация не обеспечивается.

Примечание

Закройте заднюю торцевую откидную дверь!

Откинуть держатель
номерного знака

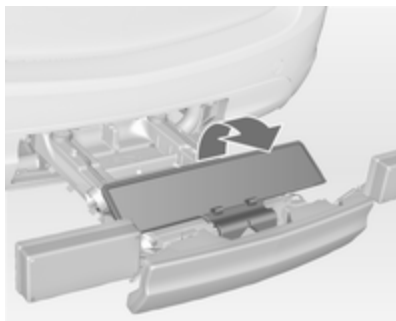

Откинуть держатель номерного
знака и прикрепить номерной знак.

Раскрывание ячеек под
коленчатые рычаги вращения
педаль велосипеда

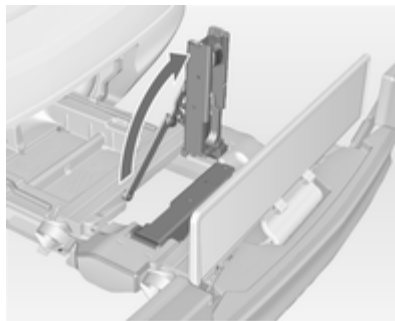

Поднять вверх одну или обе ячейки
под коленчатые рычаги вращения
педаль велосипеда так, чтобы за-
фиксировались диагональные
упоры.

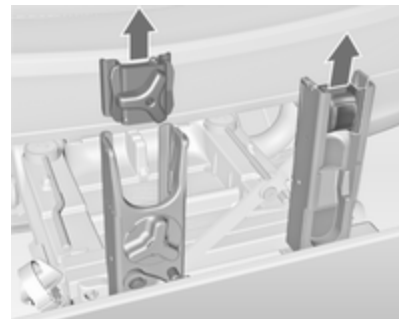

Извлечь крепления коленчатых ры-
чагов вращения педаль велоси-
педа из ячеек.

Подгонка задней системы перевозки грузов под велосипед

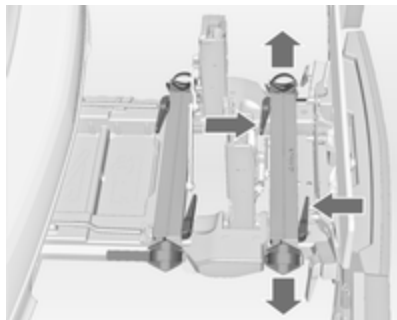

Нажать рычаг освобождения и извлечь ячейки для колес.

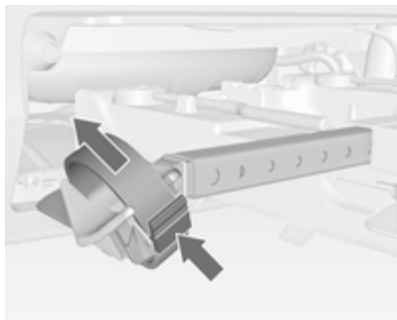

Нажать на рычаг освобождения фиксирующего ремешка и освободить фиксирующий ремешок.

Подготовка велосипеда к креплению



Повернуть левую педаль велосипеда (не оборудованную звездочкой привода цепи) и установить ее вертикально в нижнее положение. Педаль на левом коленчатом рычаге вращения педали велосипеда должна располагаться горизонтально.

Переднее колесо устанавливаемого спереди велосипеда должно располагаться слева.

Переднее колесо устанавливаемого сзади велосипеда должно располагаться справа.

Крепление велосипеда к задней системе перевозки грузов

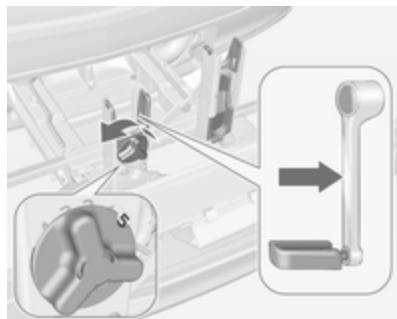

После установки поворотного рычага в ячейку коленчатого рычага вращения педали велосипеда приблизительно подогнать регулируемый блок коленчатого рычага вращения педали велосипеда в соответствии с выступом коленчатого рычага вращения педали велосипеда.

Если на велосипеде коленчатые рычаги вращения педалей прямые, полностью отвернуть блок коленчатого рычага вращения педали велосипеда (позиция 5).

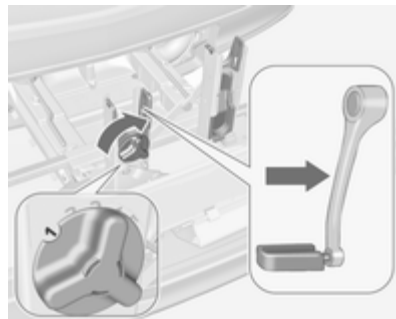

Если на велосипеде коленчатые рычаги вращения педали велосипеда искривленной формы, завернуть блок коленчатого рычага вращения педали велосипеда до упора (позиция 1).

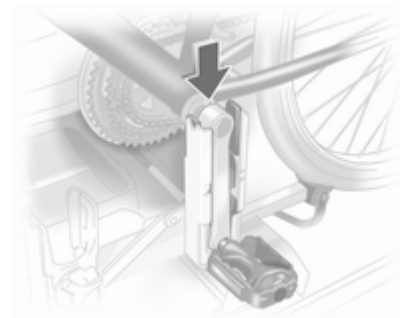

Установить велосипед. Коленчатый рычаг вращения педали велосипеда должен быть установлен в проем ячейки, как показано на рисунке.

Внимание

Убедиться, что педаль не касается поверхности заднего держателя. В противном случае нижний кронштейн может быть поврежден при транспортировке.

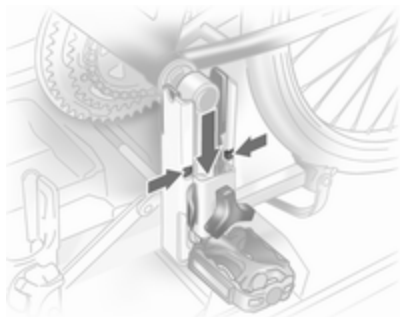

Вставить сверху крепление коленчатого рычага вращения педали велосипеда в наружную направляющую каждой ячейки коленчатого рычага вращения педали велосипеда и сдвинуть его назад так, чтобы крепление находилось под пазом.

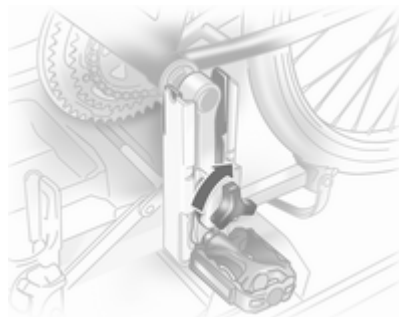

Прикрепить коленчатый рычаг вращения педали велосипеда, ввернув крепежный винт в крепление коленчатого рычага вращения педали велосипеда.



Разместить ячейки для установки колес велосипеда так, чтобы велосипед располагался как можно более горизонтально. В данном случае расстояние между педалями велосипеда и задней торцевой откидной дверью автомобиля должно быть не менее 5 см.

Обе шины велосипеда должны находиться в ячейках для колес велосипеда. Во избежание повреждения корпус подшипников педали на велосипеде и коленчатый рычаг вращения педали велосипеда не

должны касаться ячейки для коленчатого рычага вращения педали велосипеда.

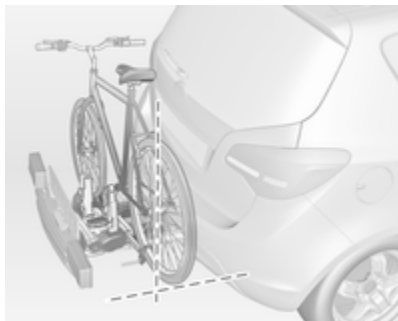

Вывернуть велосипед в продольном направлении движения автомобиля: немного освободить крепление педали.

Установить велосипед вертикально с помощью поворотного рычага в ячейке коленчатого рычага вращения педали велосипеда.

Если два велосипеда мешают друг другу, подогнать взаимное положение велосипедов путем регулировки ячеек для колес и поворотного рычага в ячейке коленчатого

рычага вращения педали велосипеда так, чтобы велосипеды не мешали друг другу. Убедиться, что между велосипедом и автомобилем имеется достаточное свободное место.

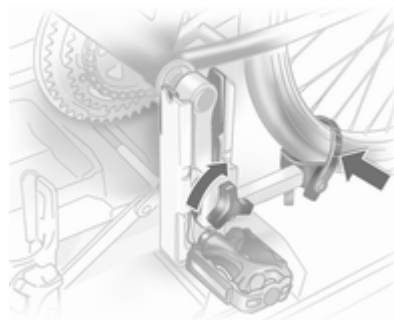

Максимально затянуть крепежный винт крепления подшипников педали.

Прикрепить оба колеса велосипеда к ячейкам с помощью фиксирующих ремешков.

Проверить, что велосипед надежно закреплен.

Настройки ячеек для колес велосипедов на поворотном рычаге ячейки для коленчатого рычага вращения педали велосипеда следует записать и сохранить для каждого велосипеда. Правильная предварительная настройка облегчает последующую установку велосипеда.

Снятие велосипеда с задней системы перевозки грузов

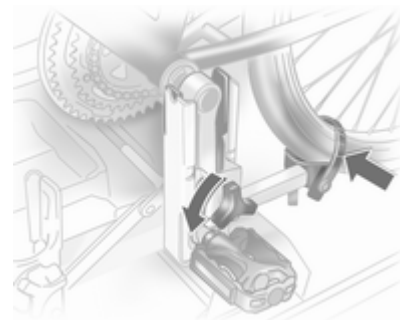

Освободить фиксирующие ремешки на обеих шинах велосипеда.

Удерживая велосипед, слегка отвернуть крепежный винт крепления подшипников педали, затем поднять крепление подшипников педали и снять его.

Возвращение на штатное место задней системы перевозки грузов

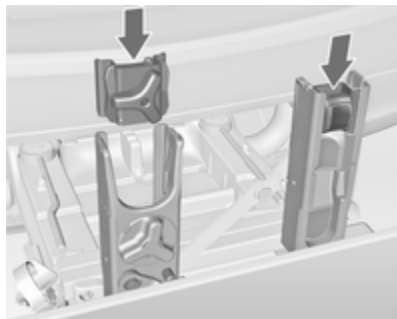

Нажать на крепления коленчатых рычагов вращения педалей велосипеда и убрать их в ячейки.

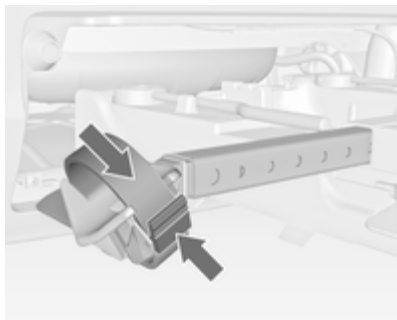

Вставить фиксирующий ремешок и сильно потянуть его вниз до упора.

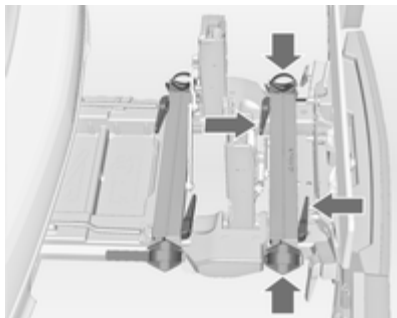

Нажать на рычаг освобождения и сдвинуть ячейки для колес велосипедов внутрь до упора.

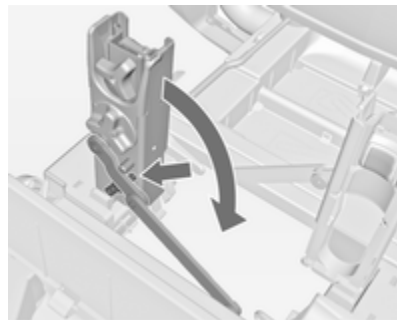

Освободить фиксирующий рычаг на диагональном упоре и сложить вниз обе ячейки для коленчатых рычагов вращения педалей велосипеда.

⚠ Предупреждение

Опасность защемления.

Снять номерной знак и откинуть вниз держатель номерного знака.

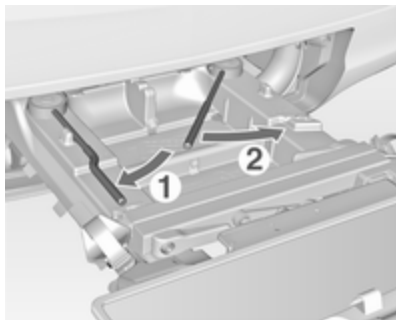

Вначале повернуть левый зажимной рычаг (1), а затем правый зажимной рычаг (2) до положения, при котором их можно будет закрепить.

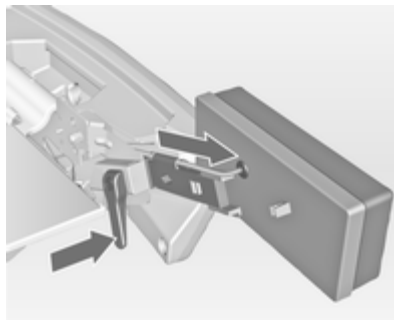

Нажать и опустить вниз зажимной рычаг, вытянуть опоры обеих ламп наружу из ячеек.

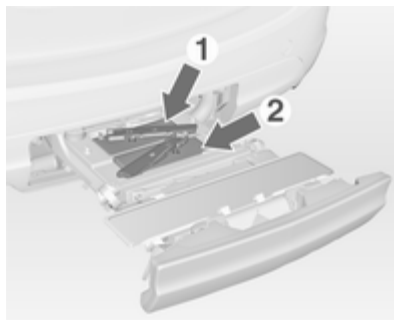

Сложить патроны для ламп с тыльной стороны задних фонарей.

Вначале поместить в ячейки передний (1), а затем задний (2) фонарь, и нажать на них вниз до упора. Во избежание повреждений вставить кабели полностью в направляющие.

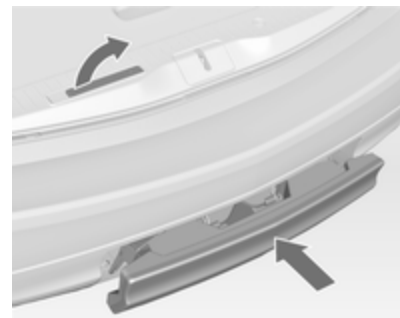

Открыть заднюю торцевую откидную дверь

Поднять рычаг освобождения и нажать на систему перевозки грузов, чтобы вставить ее в бампер до фиксации.

Рычаг освобождения должен возвратиться в первоначальное положение.

⚠ Предупреждение

Если система работает неправильно, обратитесь в сервисный центр.

Багажное отделение

Складывание спинок сидений заднего ряда

Спинка заднего сиденья состоит из трех секций. Все эти секции можно сложить вниз и опустить по отдельности, чтобы увеличить объем багажника.

⚠ Предупреждение

Запрещается хранить вещи под сиденьями или за ними. Вещи могут быть повреждены или могут помешать надлежащей фиксации направляющих салазков.

Если спинки задних сидений сложены вниз, в багажнике создается почти плоская поверхность для грузов.

Внимание

Запрещается складывать наружные сиденья, если они находятся в смещенном внутрь положении. Сиденья могут быть повреждены.

При необходимости снять полку багажника с автомобиля ⇨ 78.

Опустить подголовники вниз, нажав одновременно на оба фиксатора.



Вынуть ремень безопасности сиденья наружу из крепежного зажима на спинке сиденья.



Потянуть за ленту с передней стороны спинки сиденья и сложить вниз спинку сиденья на подушку сиденья. Сиденье опускается автоматически.

Спинки сидений также можно сложить со стороны багажника.



Потянуть за ленту с задней стороны спинки сиденья и сложить вниз спинку сиденья.

Чтобы поднять спинки сидений, следует потянуть за ленту и поднять спинки в вертикальное положение до фиксации со щелчком.

⚠ Предупреждение

Начинать движение на автомобиле можно только после того, как спинки сиденья будут надежно зафиксированы в штатном положении. В противном случае существует опасность личной травмы, повреждения груза или автомобиля в случае резкого торможения или столкновения.

Задний ящик для хранения вещей

С левой стороны багажника имеется вещевой отсек.



Поверните фиксатор против часовой стрелки и сложите крышку вниз.

Крышка багажного отделения

Не кладите на крышку посторонних предметов.

Снятие крышки

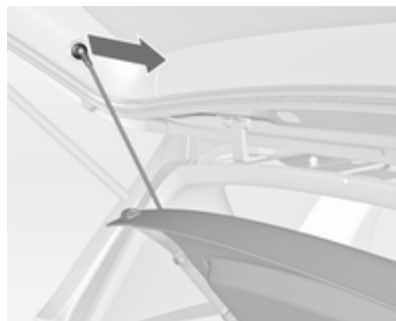

Открепите соединительные тросики от двери багажного отделения.



Поднять крышку сзади и снять ее с боковых направляющих.

Хранение крышки



Крышку можно хранить за задними сидениями.

Установка крышки

Вставьте крышку в боковые направляющие и сложите ее вниз. Закрепите соединительные тросики на двери багажного отделения.

Крышка заднего напольного отсека



Заднюю крышку пола можно поднять.

Вытяните крюк с левой боковой стенки багажника для удержания крышки в вертикальном положении.

Двойной грузовой пол

Двойной грузовой пол можно вставить в багажник в одно из двух положений:

- непосредственно под крышкой ниши для запасного колеса или крышкой пола,
- или в верхние проемы в багажнике.

Чтобы снять грузовой пол, его следует поднять за рычаг и оттянуть назад.

Чтобы установить грузовой пол, его следует с усилием вставить вперед в соответствующую направляющую, а затем опустить.



Если пол установлен в вертикальное положение, свободное пространство между грузовым полом и крышкой ниши для запасного колеса можно использовать как отсек для хранения вещей.

Если в этом положении спинки задних сидений сложены вперед, в багажнике создается почти плоская поверхность для грузов.

Двойной грузовой пол способен выдерживать груз весом не более 100 кг.

На моделях автомобилей, оборудованных комплектом для ремонта шин, нишу для запасного колеса можно использовать как дополнительный вещевой отсек.

Крепежные проушины

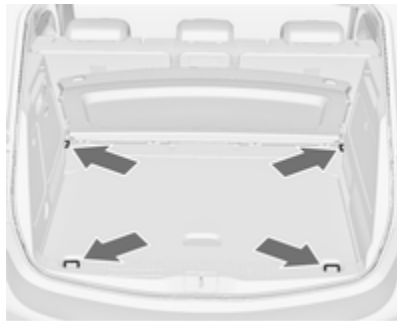

Крепежные проушины предназначены для предотвращения смещения предметов, например, с помощью крепежных ремней или багажной сетки.

Багажная сетка

Защитную сетку можно повесить за передними сиденьями.

Позади защитной сетки запрещается перевозить пассажиров.

Установка



В раме крыши имеются два монтажных проема: прикрепите стержень сетки с одной стороны, нажмите на сетку в направлении вперед и зафиксируйте ее. Выдвиньте стержень сетки и прикрепите его

с другой стороны, нажмите на сетку в направлении вперед и зафиксируйте ее.

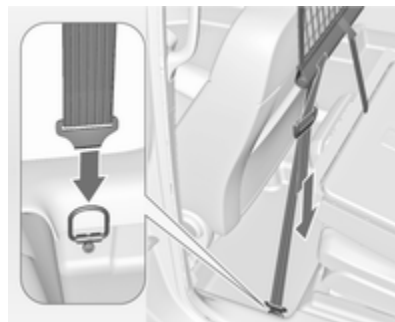

Прикрепите крючки ремней натяжения сетки к проушинам на полу за передними сиденьями. Натяните сетку, потянув за свободный конец ремня.

Прикрепите и натяните сетку с обеих сторон.

Снятие

Наклоните регулятор длины ремней натяжения сетки вверх и отсоедините ремни с обеих сторон. Отсоедините верхний стержень с одной стороны, выполните отсоединение с другой стороны и извлеките сетку из проемов.

Хранение



Поместите ремни натяжения, как показано на рисунке, и выровняйте их с сеткой.

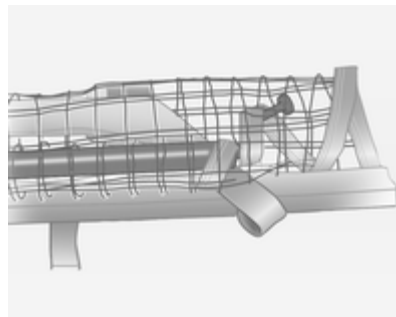

Сверните верхний стержень сетки вниз примерно до середины.

Поместите верхний стержень сетки над ремнями натяжения рядом с нижним стержнем сетки. Крючки на верхнем стержне сетки должны быть направлены в сторону от нижнего стержня сетки.

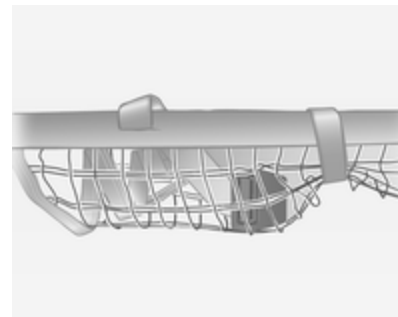

Плотно оберните сетку лентой с креплением на липучках рядом с регуляторами длины сетки. Регуляторы длины сетки и стержни сетки должны располагаться плоско рядом друг с другом.

Храните защитную сетку в багажнике между двойным грузовым полом. Задняя крышка пола над ящиком для хранения вещей ⇨ 79

Складывающийся лоток

Располагается в спинках передних сидений.

Чтобы открыть лоток, его следует вытянуть вверх до фиксации.

Лоток можно разложить, нажав на него вниз и преодолев момент сопротивления.

Запрещается класть на лоток тяжелые предметы.

Знак аварийной остановки

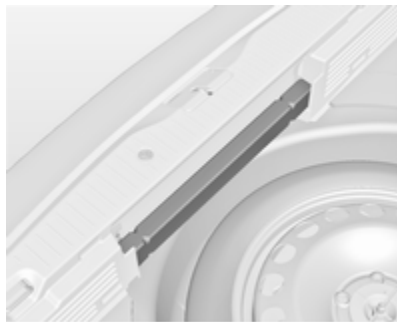

Поместите знак аварийной остановки на свободное место сзади в багажнике.

Дорожная аптечка

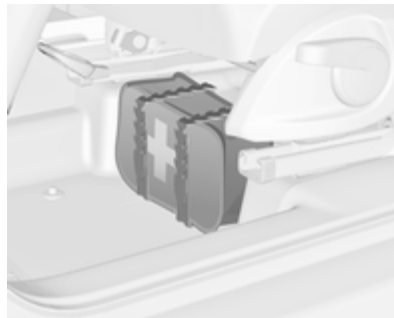

Храните аптечку первой помощи и светоотражающий жилет под сиденьем водителя, закрепив их привязными ремнями.

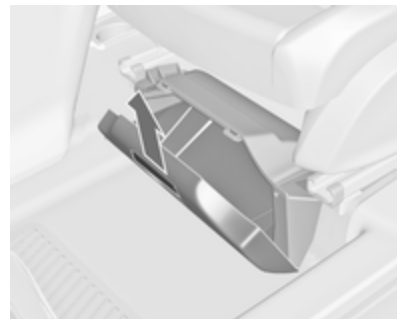

В зависимости от модели автомобиля, ящик располагается под сиденьем водителя. Потяните за ручку и сложите крышку вниз. Максимальная нагрузка: 1,5 кг.

Багажник, устанавливаемый на крыше

Багажник на крыше

Из соображений безопасности и во избежание повреждения крыши рекомендуется использовать только разрешенные для автомобиля конструкции багажников.

Если багажник не используется, снимите его с крыши в соответствии с инструкцией по установке.

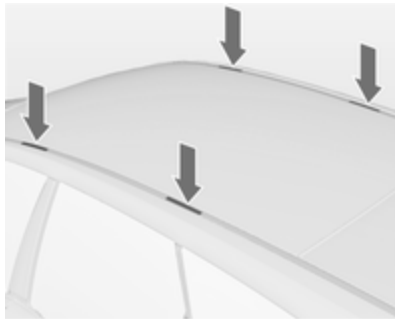

Отсоедините крышку от каждой монтажной точки.

Сведения о разрешенных нагрузках



- Тяжелые предметы в багажном отделении должны быть размещены как можно ближе к спинкам сидений. Проверить, что спинки сидений надежно закреплены. Если объекты можно укладывать в штабель, самые тяжелые следует располагать снизу.
- Прикрепить объекты крепежными ремнями к крепежным проушинам \varnothing 80.



- Используйте крюк на левой боковой стенке багажника для подвешивания пакетов. Вытяните крюк наружу. Максимальная нагрузка: 3 кг.
- Незакрепленные объекты в багажнике следует прикрепить во избежание их сдвига.
- При перевозке груза в багажном отделении спинки заднего ряда сидений не должны быть наклонены вперед.
- Багаж не должен выступать за верхнюю кромку спинок сидений.

- Не размещайте никаких предметов на крышке багажного отделения или на приборной панели, не закрывайте датчик на приборной панели.
- Груз не должен мешать управлению педалями, стояночным тормозом и рычагом переключения передач, а также ограничивать свободу движений водителя. Не оставляйте в салоне автомобиля незакрепленные предметы.
- Движение с открытым багажным отделением запрещено.

⚠ Предупреждение

Всегда следует проверять, что груз надежно уложен в автомобиле. В противном случае объекты могут быть выброшены внутрь салона автомобиля и причинят травму или смерть пассажирам, повредят груз или автомобиль.

- Нагрузка определяется как разность между допустимой полной массой (см. идентификационную

табличку \diamond 213) и массой снаряженного автомобиля согласно стандарту ЕС.

Чтобы рассчитать полезную нагрузку, проверьте данные вашего автомобиля по таблице веса в начале этого руководства.

Вес полностью заправленного и оборудованного автомобиля в соответствии с требованиями ЕС складывается из веса водителя (68 кг), веса багажа (7 кг) и веса всех заправочных жидкостей автомобиля (топливный бак должен быть заправлен на 90% от его объема).

Дополнительное оборудование и принадлежности увеличивают снаряженную массу автомобиля.

- При движении с багажником на крыше снижается боковая ветровая устойчивость автомобиля, управляемость автомобиля ухудшается из-за более высокого центра тяжести. Распределите груз равномерно и закрепите его должным образом крепкими стропами.

Отрегулируйте давление в шинах и соблюдайте скорость в соответствии с загрузкой автомобиля. Чаще проверяйте и подтягивайте крепления груза.

Допустимая нагрузка на крышу: 60 кг. Нагрузка на крышу складывается из массы багажника на крыше и массы груза.

Приборы и средства управления

Органы управления	86
Сигнализаторы, измерительные приборы и индикаторы	92
Информационные дисплеи	105
Информационные сообщения	110
Бортовой компьютер	114
Сохранение индивидуальных настроек	116

Органы управления Регулировка положения рулевого колеса



Отоприте рычаг, отрегулируйте рулевое колесо, затем зафиксируйте рычаг и убедитесь, что он полностью заблокирован.

Выполняйте регулировку только на стоящем автомобиле с разблокированным рулевым колесом.

Органы управления на рулевом колесе



Управление информационно-развлекательной системой, системой автоматического поддержания скорости движения и подключенным мобильным телефоном можно осуществлять органами, расположенными на рулевом колесе.

Дополнительная информация приведена в руководстве по информационно-развлекательной системе.

Круиз-контроль ⇨ 154.

Рулевое колесо с подогревом



Подогрев включается нажатием кнопки . Включение подтверждается подсветкой клавиши.



Зоны рекомендуемого захвата рулевого колеса руками подогреваются быстрее и до большей температуры, чем другие участки.

Звуковой сигнал



Нажмите .

Очиститель/омыватель ветрового стекла

Очиститель ветрового стекла

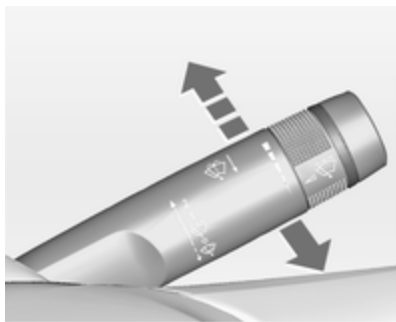

2 = быстро

1 = медленно

 = интервальная очистка

O = выкл.

Чтобы при выключенном стеклоочистителе сделать один взмах стеклоочистителем по стеклу, следует нажать рычаг вниз.

Не включать, если ветровое стекло обледенело.

Выключать на мойках.

Регулируемый интервал очистки



Рычаг стеклоочистителя в положении .

Поверните маховичок для изменения режима работы стеклоочистителя:

короткий интервал = поверните маховичок вверх

длинный интервал = поверните маховичок вниз

Автоматические стеклоочистители с датчиком дождя

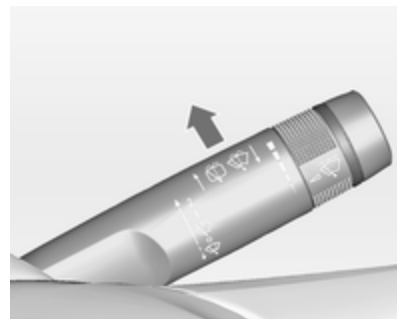

 = Автоматические стеклоочистители с датчиком дождя

Датчик дождя определяет количество воды на ветровом стекле и автоматически регулирует частоту работы стеклоочистителей.

Регулировка чувствительности датчика дождя



Поверните кольцо для изменения уровня чувствительности:

низкая чувствительность = поверните маховичок вниз

высокая чувствительность = поверните маховичок вверх



Не допускайте попадания на датчик пыли, грязи и льда.

Омыватель лобового стекла

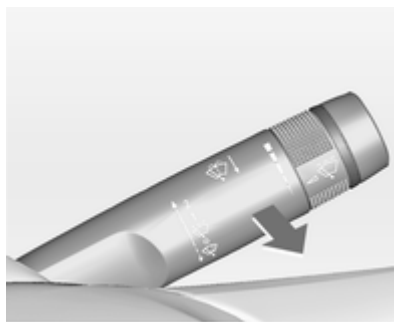

Потяните рычаг. Жидкость из омывателя разбрызгивается на ветровое стекло, а стеклоочиститель делает несколько взмахов по стеклу.

Очиститель/омыватель заднего стекла

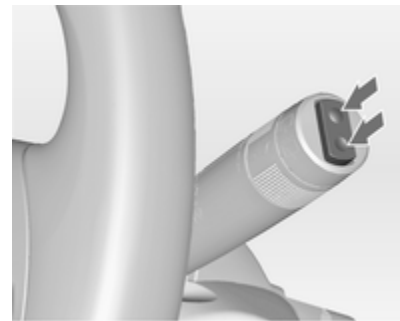

Нажмите на клавишу выключателя, чтобы включить задний стеклоочиститель:

вверх = короткий интервал
вниз = длинный интервал
по центру = выкл.

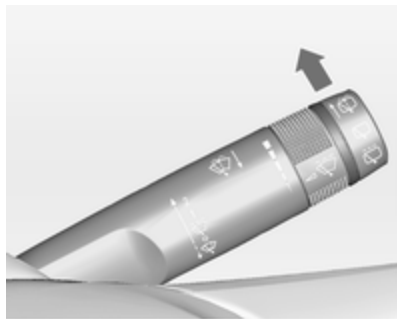

Нажмите рычаг. Жидкость из омывателя разбрызгивается на заднее стекло, а стеклоочиститель делает несколько взмахов по стеклу.

Не включать, если ветровое стекло обледенело.

Выключать на мойках.

При включении заднего хода и работающих стеклоочистителях стеклоочиститель заднего стекла включается автоматически.

Активизацию или отключение этой функции можно изменить в меню **Настройки** на информационном дисплее.

Сохранение индивидуальных настроек автомобиля ⇨ 116.

Наружная температура



20153

На понижение температуры воздуха указатель реагирует сразу, а на повышение – с задержкой.

Если температура наружного воздуха опустится ниже 3 °С, то в информационном центре водителя на дисплее верхнего уровня или на информационном дисплее загорается символ ❄, предупреждающий об образовании гололеда на

дороге. Символ ❄ продолжает гореть до тех пор, пока температура не превысит 5 °С.



Кроме того, в информационном центре водителя на дисплее верхнего уровня появляется предупреждающее сообщение.

⚠ Предупреждение

Дорога может быть покрыта льдом, даже если дисплей показывает несколько градусов выше 0 °С.

Часы

Дата и время отображаются на информационном дисплее.

Установка даты и времени

Нажмите клавишу **CONFIG**. На экране появится меню **Настройки**.

Выберите **Время и дата**.

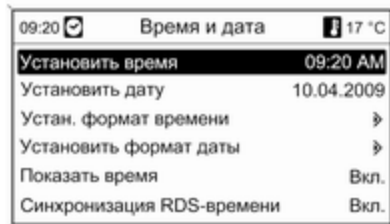

Выбираемые опции установок:

- **Установить время:** Изменяет время, отображаемое на дисплее.
- **Установить дату:** Изменяет дату, отображаемую на дисплее.

- **Устан. формат времени:** Переключает индикацию часов между **12 часов** и **24 часа**.
- **Установить формат даты:** Переключает индикацию даты между **ММ/ДД/ГГГГ** и **ДД.ММ.ГГГГ**.
- **Показать время:** Включает/выключает отображение времени на дисплее.
- **Синхронизация RDS-времени:** Сигнал RDS большинства передатчиков ОБЧ автоматически устанавливает время. Для синхронизации времени RDS могут потребоваться несколько минут. Некоторые передатчики правильный сигнал времени не посылают. В таких случаях рекомендуется выключить автоматическую синхронизацию времени.

Сохранение индивидуальных настроек автомобиля ⇨ 116.

Штепсельные розетки



Розетка электропитания напряжением 12 Вольт располагается в передней консоли.



Еще одна розетка электропитания напряжением 12 Вольт располагается в задней консоли.

Максимальная потребляемая мощность не должна превышать 120 Ватт.

При выключенном зажигании розетки электропитания обесточены. Питание розеток также отключается при падении заряда аккумулятора ниже определенного уровня.

Подключенные дополнительные электрические приборы должны соответствовать требованиям по

электромагнитной совместимости, указанным в стандарте DIN VDE 40 839.

Не подключайте генерирующие электрический ток приборы, например, зарядные устройства или аккумуляторы.

Не повредите розетку, вставляя не подходящие к ней вилки шнуров питания.

Сигнализаторы, измерительные приборы и индикаторы

Спидометр

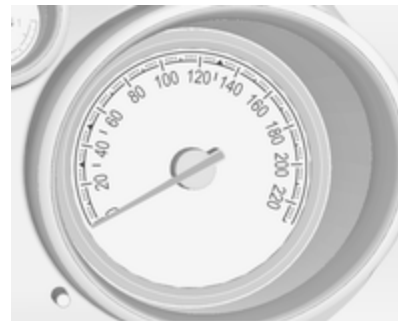

Показывает скорость движения автомобиля.

Одометр



Нижняя строка показывает пробег.

Счетчик текущего пробега

Верхняя строка показывает расстояние, пройденное автомобилем после последнего сброса счетчика.

Для сброса при включенном зажигании нажмите кнопку сброса на несколько секунд.

Тахометр



Отображение скорости движения. При движении на каждой передаче следует поддерживать минимальное число оборотов (если возможно).

Внимание

Если указатель переходит в красную зону предупреждения, это означает, что превышена максимальная разрешенная частота вращения двигателя. Двигатель может быть поврежден.

Указатель уровня топлива



Отображает уровень топлива в баке.

Индикатор ● загорается, если уровень в баке низкий. Немедленно заправьте автомобиль.

Категорически запрещается движение до полного опустошения бака.

Из-за остающегося в баке топлива объем дозаправки может быть меньше указанной емкости бака.

Индикатор температуры охлаждающей жидкости двигателя



Отображает температуру охлаждающей жидкости двигателя.

левая часть шкалы = двигатель пока не прогрелся до рабочей температуры

центральная часть шкалы = рабочая температура

правая часть шкалы = слишком высокая температура

Внимание

Если температура охлаждающей жидкости поднялась выше допустимого предела, следует остановить автомобиль и заглушить двигатель. Опасность повреждения двигателя. Проверьте уровень охлаждающей жидкости.

Дисплей технического обслуживания

Система контроля ресурса масла позволяет определить, когда следует заменить масло и фильтр. Периодичность индикации необходи-

мости замены масла и фильтра может значительно изменяться в зависимости от условий эксплуатации.

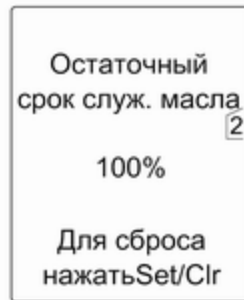

В Меню информации автомобиля на дисплее верхнего уровня отображается оставшийся срок службы моторного масла.

На дисплее среднего уровня оставшийся срок службы моторного масла отображается с помощью контрольного индикатора ⚡. Зажигание должно быть включено, но двигатель не должен работать.

Для выбора меню и функций используются клавиши на рычаге указателей поворота.

Чтобы вывести на экран оставшееся время эксплуатации моторного масла:



Нажмите клавишу **MENU**, чтобы выбрать **Меню информации автомобиля**

Повернуть колесико регулятора в положение **Остаточный срок службы масла**.

Систему для ее правильной работы следует сбрасывать в исходное состояние каждый раз при за-

мене моторного масла. Обратитесь за помощью на станцию техобслуживания.

Для сброса нажмите на кнопку **SET/CLR**, одновременно нажимая на педаль тормоза. Зажигание должно быть включено, но двигатель не должен работать.

Если по расчетам системы масло выработало свой ресурс, на дисплее Driver Information Center отобразится сообщение **Скоро замена масла в двигателе** или предупреждающий код. Моторное масло и масляный фильтр следует заменить в мастерской в течение одной недели или не превышая пробега в 500 км (в зависимости от того, какое событие наступит первым).

Информационный центр водителя
↪ 105.

Информация по обслуживанию
↪ 208.

Индикаторы

Описанные ниже индикаторы на некоторых версиях автомобиля могут отсутствовать. Описание распространяется на все версии исполнения приборов.

В зависимости от оборудования положение контрольных индикаторов может меняться.

При включении зажигания на короткое время загорится большинство индикаторов, что можно рассматривать как проверку их работоспособности.

Цвета индикаторов обозначают:

- Красный = опасность, важное напоминание
- Желтый = предупреждение, справка, неисправность
- Зеленый = подтверждение включения
- Синий = подтверждение включения
- белый = подтверждение включения

Контрольные индикаторы панели приборов



Контрольные индикаторы на центральной консоли



Указатель поворота

Загорается или мигает зеленым светом ⇄.

Кратковременно загорается

Включены стояночные огни.

Мигание

Включены сигналы поворота или аварийная световая сигнализация.

Частое мигание: выход из строя лампы указателя поворотов или соответствующего предохранителя, выход из строя лампы указателя поворотов прицепа.

Замена ламп ⇄ 171, предохранителей ⇄ 181.

Указатели поворота ⇄ 125.

Напоминание о ремне безопасности

Индикатор напоминания о непристегнутых ремнях безопасности передних сидений

Горит или мигает красный индикатор сиденья 🚫.

Непрерывное горение

После включения зажигания до пристегивания ремня безопасности сиденья.

Мигание

После запуска двигателя в течение максимум 100 секунд до пристегивания ремня безопасности сиденья.

Пристегивание ремня безопасности ⇄ 49.

Состояние ремней безопасности на задних сиденьях

В информационном центре водителя мигает или горит индикатор 🚫 или 🚫.

Непрерывное горение

После включения зажигания в течение минимум 35 секунд до пристегивания ремня безопасности сиденья.

Мигание

После начала движения, если ремни безопасности отстегнуты.

Пристегивание ремня безопасности ⇄ 49.

Надувные подушки безопасности и натяжители ремней безопасности



Загорается красным светом .

При включении зажигания индикатор горит в течение примерно 4 секунд. Если индикатор не загорается, не гаснет через 4 секунды или загорается во время движения автомобиля, это означает неисправность в системе надувных подушек безопасности. Обратитесь за помощью на станцию техобслуживания. Надувные подушки безопасности и преднатяжители ремней безопасности могут не сработать при аварии.

На срабатывание преднатяжителей ремней безопасности или надувных подушек безопасности указывает горящий индикатор .

Предупреждение

Немедленно обратитесь на станцию техобслуживания для устранения неисправности.

Преднатяжители ремней безопасности, система надувных подушек безопасности  47,  52.

Отключение надувной подушки безопасности

 горит желтым светом.

Воздушная подушка безопасности переднего пассажира включена.

 горит желтым светом.

Воздушная подушка безопасности переднего пассажира выключена  55.

Опасность

Существует смертельная опасность для ребенка в детском кресле безопасности при одновременном срабатывании надувной подушки безопасности переднего пассажира.

Существует смертельная опасность для взрослого пассажира, если надувная подушка безопасности переднего пассажира не работает.

Система зарядки

Загорается красным светом .

Включается после включения зажигания и выключается вскоре после запуска двигателя.

Включение при работающем двигателе

Остановиться, остановить двигатель. Аккумуляторная батарея не заряжается. Может быть нарушено охлаждение двигателя. Работа усилителя рулевого управления может быть неэффективна. Обратитесь за помощью на станцию техобслуживания.

Сигнализатор неисправности

 горит или мигает желтым светом.

Включается после включения зажигания и выключается вскоре после запуска двигателя.

Включение при работающем двигателе

Неисправность системы снижения токсичности отработавших газов. Возможно превышены допустимые пределы параметров отработавших газов. Немедленно обратитесь за помощью на станцию техобслуживания.

Мигание при работающем двигателе

Неисправность, которая может привести к повреждению катализатора. Уменьшите давление на педаль акселератора, пока мигание не прекратится. Немедленно обратитесь за помощью на станцию техобслуживания.

Скоро потребуются выполнить очередное техническое обслуживание автомобиля

 горит желтым светом.

Дополнительно отображается предупредительное сообщение или предупредительный код.

Автомобилю требуется техническое обслуживание.

Обратитесь за помощью на станцию техобслуживания.

Информационные сообщения
↪ 110.

Тормозная система и сцепление

Уровень жидкости для тормозной системы и сцепления

Загорается красным светом  BRAKE.

Значительно понижен уровень жидкости для тормозной системы и сцепления ↪ 169.

⚠ Предупреждение

Остановитесь. Не продолжайте движение. Проконсультируйтесь на станции техобслуживания.

Нажать на педаль

☞ горит или мигает желтым светом.

Непрерывное горение

Чтобы освободить электрический стояночный тормоз, необходимо нажать на педаль тормоза ☞ 150.

Мигание

Чтобы выполнить запуск двигателя, необходимо выжать педаль сцепления ☞ 141.

Электрический стояночный тормоз

Ⓢ горит или мигает красным светом.

Непрерывное горение

Электрический стояночный тормоз включен ☞ 150.

Мигание

Электрический стояночный тормоз включен или выключен не полностью. Включить зажигание, нажать педаль тормоза и попытаться выполнить сброс системы, сначала освободив, а затем затянув электрический стояночный тормоз. Если Ⓢ продолжит мигать, не возобновляйте движение и обратитесь за помощью на станцию техобслуживания.

Неисправность электрического стояночного тормоза

☞ горит или мигает желтым светом.

Непрерывное горение

Электрический стояночный тормоз работает менее эффективно ☞ 150.

Мигание

Электрический стояночный тормоз в режиме обслуживания. Для сброса необходимо остановить автомобиль, включить и отключить стояночный тормоз.

⚠ Предупреждение

Немедленно обратитесь на станцию техобслуживания для устранения неисправности.

Антиблокировочная тормозная система (ABS)

Ⓢ горит желтым светом.

Загорается на несколько секунд после включения зажигания. Система готова к работе, когда индикатор гаснет.

Если индикатор не гаснет спустя несколько секунд или горит во время движения, это означает неисправность системы ABS. Тормозная система продолжает функционировать, но без ABS.

Антиблокировочная тормозная система  150.

Переключиться на повышенную передачу

 горит зеленым светом.

Для экономии топлива рекомендуется переключиться на повышенную передачу.

Адаптивное рулевое управление

 горит желтым светом.

Неисправность системы адаптивного рулевого управления. Это может привести к увеличению или к уменьшению усилия в системе рулевого управления. Проконсультируйтесь на станции техобслуживания.

Ультразвуковая система облегчения парковки

 горит желтым светом.

Неисправность в системе или

Неисправность в результате попадания на датчики грязи, льда или снега

или

Помехи от внешних источников ультразвука. Как только источник помех будет устранен, система заработает нормально.

Устраните причину неисправности системы на станции техобслуживания.

Ультразвуковая система помощи при парковке  156.

Электронная система динамической стабилизации отключена

 горит желтым светом.

Система выключается.

Электронная система динамической стабилизации и система контроля тягового усилия

 горит или мигает желтым светом.



Непрерывное горение

Обнаружена неисправность системы. Можно продолжить поездку. Однако в зависимости от состояния дорожного полотна может снизиться устойчивость.

Устраните причину неисправности на станции техобслуживания.

Мигание

Система активно вмешивается в процесс управления. Мощность двигателя может упасть, и автомобиль может притормаживаться автоматически.

Электронная система динамической стабилизации  153, Система контроля тягового усилия  152.

Система контроля тягового усилия отключена

 горит желтым светом.

Система выключается.

Предварительный подогрев

 горит желтым светом.

Включен предпусковой подогрев. Включается только при пониженной температуре наружного воздуха.

Сажевый фильтр дизельного двигателя

 горит или мигает желтым светом.

Требуется чистка сажевого фильтра дизельного двигателя.

Продолжайте движение, пока не погаснет индикатор . По возможности не следует доводить частоту

вращения коленчатого вала двигателя до величины ниже 2000 об/мин.

Непрерывное горение

Сажевый фильтр дизельного двигателя заполнен. Незамедлительно следует начать процесс очистки.

Мигание

Достигнут максимальный уровень засорения фильтра. Во избежание повреждения двигателя следует незамедлительно начать процесс очистки.

Сажевый фильтр дизельного двигателя  143.

Система обнаружения прокола шины

 горит или мигает желтым светом.

Непрерывное горение

Обнаружен прокол шины. Немедленно остановитесь и проверьте давление в шинах.

Мигание

Неисправность в системе. Проконсультируйтесь на станции техобслуживания.

Система обнаружения прокола шины  190.

Давление моторного масла

Загорается красным светом .

Включается после включения зажигания и выключается вскоре после запуска двигателя.

Включение при работающем двигателе

Внимание

Может быть нарушена смазка двигателя. Это может привести к повреждению двигателя и/или блокировке ведущих колес.

1. Выжмите сцепление.
2. Включите нейтральную передачу, переведите рычаг селектора передач в положение **N**.
3. Как можно быстрее выведите автомобиль из потока, не мешая другим автомобилям.
4. Выключите зажигание.

Предупреждение

При выключенном двигателе для торможения и поворота рулевого колеса требуются значительно большие усилия.

Не вынимайте ключ до полной остановки автомобиля, в противном случае блокировка рулевого колеса может привести к возникновению аварийной ситуации.

Проверьте уровень моторного масла, прежде чем обращаться за помощью на станцию техобслуживания ⇨ 166.

Низкий уровень топлива

 горит желтым светом.

Слишком низкий уровень топлива в баке.

Каталитический нейтрализатор ⇨ 144.

Удаление воздуха из топливной системы дизеля ⇨ 170.

Иммобилайзер

 мигает желтым светом.

Неисправность в системе иммобилайзера. Пуск двигателя невозможен.

Пониженная мощность двигателя

 горит желтым светом.

Мощность двигателя ограничивается. Проконсультируйтесь на станции техобслуживания.

Наружное освещение

 горит зеленым светом.

Наружные габаритные фонари горят ⇨ 121.

 горит зеленым светом.

Включена система автоматического управления светом ⇨ 122.

Дальний свет

 горит синим светом.

Горит при включенном дальнем свете и при мигании фарами
↪ 122.

Система адаптивных фар

☞ горит или мигает желтым светом.

Непрерывное горение

Неисправность в системе.

Обратитесь за помощью на станцию техобслуживания.

Мигание

Система переключена на симметричный ближний свет.

Мигание индикатора ☞ в течение примерно 4 секунд после включения зажигания напоминает о том, что система включена
↪ 123.

Система автоматического управления освещением
↪ 122.

Фары, включаемые при езде в светлое время суток

☞ горит зеленым светом.

Горят фары, включаемые при езде в светлое время суток.

Противотуманные фары

☞ горит зеленым светом.

Передние противотуманные фары горят
↪ 126.

Задний противотуманный фонарь

☞ горит желтым светом.

Задний противотуманный фонарь горит
↪ 126.

Круиз-контроль

☞ зажигает белый или зеленый индикатор.

Зажигает белый индикатор

Система включена.

Горит зеленым светом

Определенная скорость движения записывается в память.

Круиз-контроль
↪ 154

Открыта дверь

Загорается красным светом ☞.

Открыта боковая или задняя торцевая откидная дверь.

Автоматическое запираение замков дверей

☞ горит желтым цветом.

Неисправность в системе автоматического запираения дверей автомобиля.

Возможно, задние двери на защищены от открывания.

⚠ Предупреждение

Следует немедленно остановиться! Перед тем, как продолжить движение на автомобиле, следует выполнить инструкции, указанные в параграфе "Неисправность в системе автоматического запираения дверей автомобиля" ⇨ 25.

Следует обратиться на станцию техобслуживания.

Информационные дисплеи

Информационный центр водителя



Информационный центр водителя (DIC) располагается в блоке приборов между спидометром и тахометром. Он представляет собой дисплей среднего уровня или дисплей верхнего уровня.

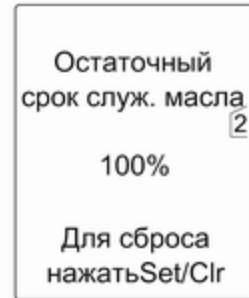

В зависимости от конфигурации автомобиля можно выбрать указанные ниже главные меню:

- Меню информации автомобиля
- Меню информации маршрут/топл

Некоторые из отображенных функций отличаются во время движения и неподвижного положения автомобиля, а некоторые функции активны только во время движения автомобиля.

Сохранение индивидуальных настроек автомобиля ⇨ 116, Сохраненные установки ⇨ 22.

Настройка меню и функций

Для выбора меню и функций используются клавиши на комбинированном переключателе указателей поворота.



Используйте клавишу **MENU** для перехода между меню или для возврата из подменю на предыдущий уровень.



Поверните маховичок, чтобы выделить нужный пункт меню или установить числовое значение.

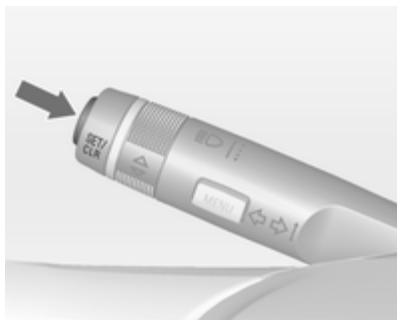

Нажмите клавишу **SET/CLR**, чтобы выбрать функцию или подтвердить сообщение.

Меню информации автомобиля

Нажмите клавишу **MENU**, чтобы выбрать **Меню информации автомобиля**

Поворачивайте маховичок для выбора одного из подменю. Нажмите клавишу **SET/CLR**, чтобы подтвердить сделанный выбор.

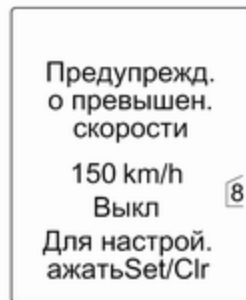

Следуйте инструкциям, которые приведены в подменю.

Возможные подменю:

- **Ед.измер.:** изменение отображаемых единиц измерения.
- **Остаточный срок службы масла:**
↪ 94
- **Предупрежд. о превышен. скорости:** При превышении заранее заданной скорости включается предупреждающий звуковой сигнал.
- **Язык:** изменение языка системы.

Выбор и индикация могут быть разными для дисплея среднего уровня и дисплея верхнего уровня.

Меню информации маршрут/топл



Меню данных поездки/топлива, Путевой компьютер ↪ 114.

Графический информационный дисплей, цветной информационный дисплей

В зависимости от конфигурации в автомобиле может устанавливаться графический или цветной информационный дисплей. Информационный дисплей находится на приборной панели над информационно-развлекательной системой.

Графический информационный дисплей



В зависимости от типа установленной информационно-развлекательной системы автомобиль может комплектоваться графическим информационным дисплеем одного из двух типов.



20153

На графическом информационном дисплее отображается:

- время ⇨ 91
- температуру наружного воздуха ⇨ 90
- дату ⇨ 91
- данные информационно-развлекательной системы, см. описание информационно-развлекательной системы
- индивидуальные настройки автомобиля ⇨ 116

Цветной информационный дисплей



На цветном информационном дисплее в цвете отображается:

- время ⇨ 91
- температуру наружного воздуха ⇨ 90
- дату ⇨ 91
- данные информационно-развлекательной системы, см. описание информационно-развлекательной системы

- навигацию, см. описание информационно-развлекательной системы
- системные установки
- сообщения автомобиля ⇨ 110
- индивидуальные настройки автомобиля ⇨ 116

Вид информации и способ отображения данных зависит от оборудования автомобиля и выполненных настроек.

Выбор меню и установок

Доступ к меню и установкам осуществляется с помощью дисплея.

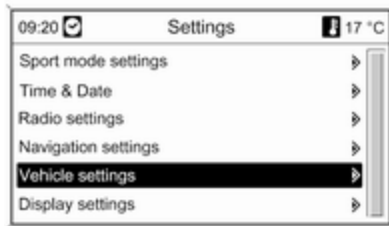

Выбор осуществляется с помощью:

- меню
- функциональных клавиш и многофункциональной рукоятки информационно-развлекательной системы

Выбор с помощью органов управления информационно-развлекательной системы



Выбрать функцию с помощью кнопок информационно-развлекательной системы. Отображается меню выбранной функции.

Колесо контроллера используется для выбора элемента меню и подтверждения сделанного выбора.

Многофункциональная ручка

Многофункциональная ручка является центральным средством управления для меню:

Повернуть

- Чтобы отметить опцию меню
- Чтобы задать числовое значение или отобразить опцию меню

Нажать (наружное кольцо)

- Чтобы выбрать или включить отмеченную опцию
- Чтобы подтвердить заданное значение
- Чтобы включить/выключить функцию системы

BACK кнопка

Нажать кнопку, чтобы:

- выйти из меню без изменения установок
- возвратиться из подменю на более высокий уровень меню
- удалить последний символ из последовательности символов.

Нажать и удерживать кнопку несколько секунд, чтобы удалить всю запись.

Сохранение индивидуальных настроек автомобиля ⇨ 116, Сохраненные установки ⇨ 22.

Информационные сообщения

Сообщения выводятся в основном в информационный центр водителя (DIC), в некоторых случаях они сопровождаются предупреждающим и сигнальным зуммером.

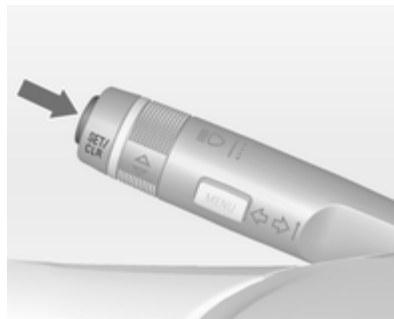

Чтобы подтвердить сообщение, необходимо нажать кнопку **SET/CLR**.



Нажатием кнопки **MENU** можно вызвать поочередное отображение нескольких сообщений.

Информационные сообщения на дисплее среднего уровня

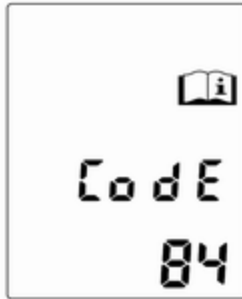

Информационные сообщения выводятся в виде цифровых кодов.

№ Информационное сообщение

- 1 Замените моторное масло.
- 2 Пульт дистанционного управления не обнаружен, выжмите педаль сцепления для повторного запуска.
- 3 Низкий уровень охлаждающей жидкости двигателя.
- 4 Кондиционер выключен.

№ Информационное сообщение

- 5 Рулевое колесо заблокировано.
- 6 Выжмите педаль тормоза, чтобы отключить электрический стояночный тормоз.
- 7 Поверните рулевое колесо, выключите и снова включите зажигание.
- 8 Выключите и снова включите зажигание, повторите проверку еще раз.
- 9 Поверните рулевое колесо и снова включите двигатель.
- 11 Тормозные колодки изношены.
- 12 Автомобиль перегружен.
- 13 Перегрев компрессора.
- 15 Неисправность дополнительного стоп-сигнала.
- 16 Неисправность стоп-сигнала.
- 17 Неисправность системы регулирования уровня передних фар.

№ Информационное сообщение

- 18 Неисправность ближнего света левой фары.
- 19 Неисправность заднего противотуманного фонаря.
- 20 Неисправность ближнего света правой фары.
- 21 Неисправность левого переднего бокового фонаря.
- 22 Неисправность правого переднего бокового фонаря.
- 23 Неисправность фонаря заднего хода.
- 24 Неисправность освещения номерного знака.
- 25 Неисправность левого переднего указателя поворота.
- 26 Неисправность левого заднего указателя поворота.
- 27 Неисправность правого переднего указателя поворота.
- 28 Неисправность правого заднего указателя поворота.

№ Информационное сообщение

- 29 Проверьте стоп-сигнал прицепа.
- 30 Проверьте фонарь заднего хода прицепа.
- 31 Проверьте левый указатель поворота прицепа.
- 32 Проверьте правый указатель поворота прицепа.
- 33 Проверьте задний противотуманный фонарь прицепа.
- 34 Проверьте задний фонарь прицепа.
- 35 Замените батарею в пульте дистанционного управления.
- 48 Очистите линзу системы обзора боковой мертвой зоны.
- 50 Система защиты пешеходов включена. Выполните сброс капота.
- 51 Компас не обнаружен.
- 53 Затяните пробку заливной горловины топливного бака.

№ Информационное сообщение

- 54 Конденсат в фильтре дизельного топлива.
- 55 Сажевый фильтр дизельного двигателя заполнен. ↻ 143
- 59 Откройте и затем закройте окно двери водителя.
- 60 Откройте и затем закройте окно двери переднего пассажира.
- 61 Откройте и затем закройте окно задней левой двери.
- 62 Откройте и затем закройте окно задней правой двери.
- 65 Предпринята попытка взлома.
- 66 Выполните техническое обслуживание противоугонной сигнализации.
- 67 Выполните техническое обслуживание замка рулевого колеса.
- 68 Выполните техническое обслуживание усилителя рулевого управления.

№ Информационное сообщение

- 69 Выполните техническое обслуживание подвески.
- 70 Выполните техническое обслуживание системы регулировки дорожного просвета.
- 71 Выполните техническое обслуживание заднего моста.
- 74 Выполните техническое обслуживание адаптивных фар.
- 75 Выполните техническое обслуживание системы кондиционирования воздуха.
- 76 Выполните техническое обслуживание системы обзора боковой мертвой зоны.
- 78 Выполните техническое обслуживание системы защиты пешеходов.
- 79 Долейте моторное масло.
- 80 Замените трансмиссионное масло.

№ Информационное сообщение

- 81 Выполните техническое обслуживание коробки передач.
- 82 Приближается время замены моторного масла.
- 83 Выполните техническое обслуживание системы адаптивного круиз-контроля.
- 84 Мощность двигателя снижена.
- 95 Требуется обслуживание надувных подушек безопасности.

Информационные сообщения на дисплее верхнего уровня

Информационные сообщения выводятся в виде текста. Следуйте инструкциям в сообщениях.

Высвечиваемые сообщения могут относиться к одной из следующих областей:

- Уровни жидкостей
- Противоугонная сигнализация
- Тормозная система
- Системы управления автомобилем

- Система регулировки плавности хода
- Круиз-контроль
- Система обнаружения объектов
- Освещение, замена ламп
- Стеклоочистители и стеклоомыватели
- Двери и окна
- Пульт дистанционного управления
- Ремни безопасности
- Системы подушек безопасности
- Двигатель и коробка передач
- Давление в шинах
- Сажевый фильтр дизельного двигателя

Информационные сообщения на цветном информационном дисплее

Некоторые важные сообщения выводятся дополнительно на цветной информационный дисплей. Чтобы подтвердить сообщение, необходимо нажать многофункциональную ручку. Некоторые сообщения всплывают только на несколько секунд.

Предупреждающие звуковые сигналы

При запуске двигателя или во время движения

- Если не пристегнут ремень безопасности.
- Если при трогании с места не закрыта дверь или задняя дверь.
- Если при включенном стояночном тормозе превышена заданная скорость.
- Если превышена запрограммированная скорость.

- Если на дисплее Driver Information Center отображается предупреждающее сообщение или код.
- Если система помощи при парковке обнаруживает препятствие.
- Если в системе автоматического запирания дверей автомобиля обнаруживается неисправность.

Если автомобиль запаркован и/или открыта дверь водителя

- Когда ключ вставлен в замок зажигания.
- При включенных наружных осветительных приборах.

Бортовой компьютер

Для выбора меню и функций используются клавиши на комбинированном переключателе указателей поворота.



Нажмите клавишу **MENU**, чтобы выбрать **Меню информации маршрут/топл**



Поворачивайте маховичок для выбора одного из подменю:

- Одометр поездки 1
- Одометр поездки 2
- Запас хода
- Средний расход топлива
- Текущий расход
- Средняя скорость
- Цифровая скорость



Показания двух бортовых компьютеров могут сбрасываться по отдельности, благодаря этому появляется возможность отображать пройденное расстояние для разных участков.

Для сброса показаний счетчика пробега нажмите кнопку сброса или несколько секунд удерживайте нажатой клавишу **SET/CLR**.

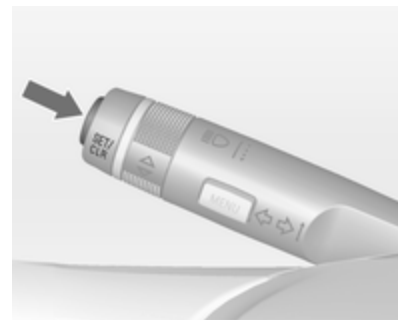

Запас хода

Запас хода рассчитывается на основе текущего остатка топлива в баке и текущего расхода. На дисплей выводится усредненное значение.

Спустя некоторое время после заправки величина запаса хода автоматически обновляется.

Если в баке имеется пониженный уровень топлива, в информационном центре водителя на информационном дисплее появляется предупреждающее сообщение.

При этом также загорается индикатор ●, размещенный внутри циферблата указателя уровня топлива.

Средний расход топлива

Вывод среднего расхода. Результат можно сбросить в любой момент.

Для сброса показаний несколько секунд удерживайте нажатой клавишу **SET/CLR**.

Текущий расход

Указание текущего расхода.

Средняя скорость

Выводится средняя скорость движения. Результат можно сбросить в любой момент.

Для сброса показаний несколько секунд удерживайте нажатой клавишу **SET/CLR**.

Цифровая скорость

Цифровой дисплей мгновенной скорости.

Сохранение индивидуальных настроек

Поведение автомобиля можно персонализировать путем изменения установок на информационном дисплее.

Некоторые персональные установки для разных водителей можно записать в память отдельно для каждого ключа автомобиля. Сохраненные установки ⇨ 22.

В зависимости от уровня комплектации автомобиля и действующего в вашей стране законодательства некоторые из описанных функций могут отсутствовать.

Некоторые функции отображаются или активны только во время работы двигателя.

Персональные настройки на графическом информационном дисплее



Нажмите клавишу **CONFIG**. На экране появится меню **Настройки**.



Указанные ниже установки можно выбрать, поворачивая и нажимая многофункциональную ручку:

- **Время и дата**
- **Настройки радио**
- **Настройки телефона**
- **Настройки автомобиля**
- **Вернуть завод. настр.**

В соответствующих подменю можно изменить следующие настройки:

Время и дата

См. раздел "Часы" ⇨ 91.

Настройки радио

См. описание информационно-развлекательной системы.

Настройки телефона

См. описание информационно-развлекательной системы.

Настройки автомобиля



20326

■ Регулир. кондиц. и кач. воздуха

Авт. скор. вент.: регулирует скорость вращения вентилятора.

Автомат. рецирк. воздуха:

Уменьшает/увеличивает чувствительность датчика качества воздуха (AQS).

Режим кондиц. воздуха: включает и отключает охлаждение.

Авт. очищ. заднего стекла: Автоматически включает подогрев заднего стекла.

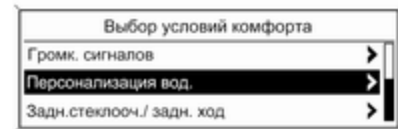

20340

■ Выбор условий комфорта

Громк. сигналов: изменяет громкость предупреждающих звуковых сигналов.

Персонализация вод.: включает или отключает функцию сохранения индивидуальных настроек.

Задн. стеклооч./ задн. ход: Активирует или отключает автоматическое включение

стеклоочистителя заднего стекла при выборе передачи заднего хода.

■ Парковка/предотв.столкновения

Помощь при парковке: включает и отключает ультразвуковую систему помощи при парковке.

■ Языки (Languages)

Обеспечивает выбор требуемого языка.

■ Рассеянное наружное освещение

Время после выхода: включает или отключает подсветку при выходе водителя из автомобиля и изменяет ее продолжительность.

Наружное освещ. при откр.: Включает или выключает удобный режим освещения салона.

■ Дистанц. закр, откр., запуск

Дист. открывание дверей: изменяет конфигурацию разблокирования замка только двери водителя или всего автомобиля по команде разблокировки.

■ Вернуть завод. настр.

Вернуть завод. настр.: Выполняет сброс всех установок в состояние по умолчанию.

Персональные настройки на цветном информационном дисплее



Нажмите клавишу **CONFIG**. На экране появится меню **Настройки**.

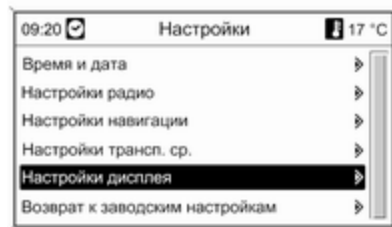

Указанные ниже установки можно выбрать, поворачивая и нажимая многофункциональную ручку:

- **Время и дата**
- **Настройки радио**
- **Настройки телефона**
- **Настройки навигации**
- **Настройки транспортного средства**
- **Настройки дисплея**
- **Возврат к заводским настройкам**

В соответствующих подменю можно изменить следующие настройки:

Время и дата

См. раздел "Часы" ⇨ 91.

Настройки радио

См. описание информационно-развлекательной системы.

Настройки телефона

См. описание информационно-развлекательной системы.

Настройки навигации

См. описание информационно-развлекательной системы.

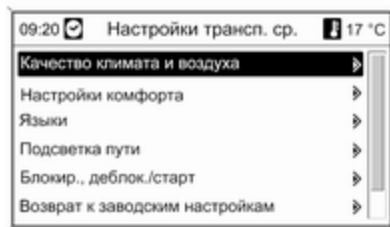
Настройки транспортного средства

- **Качество климата и воздуха**

Авт. скор. вентилятора: регулирует скорость вращения вентилятора.

Автомат. рецирк. воздуха: Уменьшает/увеличивает чувствительность датчика качества воздуха (AQS).

Режим кондиционирования воздуха: включает и отключает охлаждение.

Автоматический обогрев заднего стекла: Автоматически включает подогрев заднего стекла.

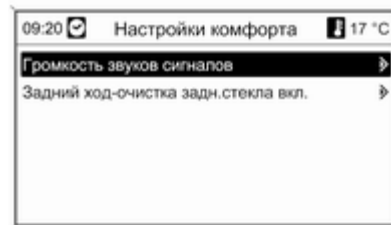

- **Настройки комфорта**

Громкость звуков сигналов: изменяет громкость предупреждающих звуковых сигналов.

Задний ход-очистка задн.стекла вкл.: Активизирует или отключает автоматическое включение стеклоочистителя заднего стекла при выборе передачи заднего хода.

- **Помощь в парковке / распознавание столкновения**

Помощь в парковке: включает и отключает ультразвуковую систему помощи при парковке.

- **Языки**

Обеспечивает выбор требуемого языка.

- **Подсветка пути**

Время при покидании тр. средства: включает или отключает подсветку при выходе водителя из автомобиля и изменяет ее продолжительность.

Освещение с деблокировкой: Включает или выключает удобный режим освещения салона.

- **Блокир., деблок./старт**

Удал.деблок.двери: изменяет конфигурацию разблокирования замка только двери водителя или всего автомобиля по команде разблокировки.

- **Возврат к заводским настройкам**

Возврат к заводским настройкам: Выполняет сброс всех установок в состояние по умолчанию.

Настройки дисплея

Выбираемые настройки дисплея:

- **Дневной вид:** Оптимизация для условий дневного освещения.

- **Ночной вид:** Оптимизация для сумерек.

- **Автоматический режим:**

На автомобилях, не оборудованных датчиком освещения:

Режим дисплея переключается при включении/выключении фар автомобиля.

На автомобилях, оборудованных датчиком освещения:

Режим дисплея переключается в соответствии с условиями наружного освещения независимо от состояния фар автомобиля.

Освещение

Наружное освещение	121
Освещение салона	127
Особенности системы освещения	129

Наружное освещение

Выключатель света



Поверните выключатель освещения:

AUTO = система автоматического управления освещением: Фары включаются и выключаются автоматически в зависимости от состояния внешней освещенности.

 = включение или выключение системы автоматического управления освещением. Переключатель возвращается в положение **AUTO**.

O = выкл.

 = Боковые огни

 = Фары

На дисплее верхнего уровня информационного центра водителя отображается текущее состояние системы автоматического управления освещением.

После включения зажигания активируется система автоматического управления освещением.

Контрольный индикатор $\Rightarrow \Leftarrow \Leftarrow$ 103,
Индикатор системы автоматического управления освещением $\equiv \Leftarrow$
 \Leftarrow 103.

Задние фонари

Задние фонари горят вместе с фарами и габаритными фонарями.

Автоматическое управление освещением



Функция автоматического управления освещением

Когда система автоматического управления освещением включена, а двигатель работает, система автоматически переключает фары, включаемые при езде в светлое время суток, и обычные фары в зависимости от условий освещения.

Работа фар при движении в дневное время

Дневной свет фар делает автомобиль более заметным на дороге в светлое время суток.

На автомобилях, поставляемых в некоторые страны, загораются также задние фонари.

Автоматическое включение фар

В условиях недостаточной освещенности включаются фары.

Обнаружение туннеля

При въезде автомобиля в туннель незамедлительно загораются фары.

Система адаптивного переднего освещения \Leftarrow 124.

Дальний свет

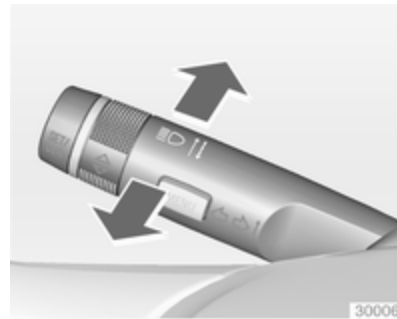

Для переключения с ближнего света на дальний нажмите рычаг от себя.

Для включения ближнего света снова нажмите рычаг от себя или потяните.

Подача кратковременных сигналов дальним светом фар

Чтобы мигнуть фарами, потяните за рычаг.

Регулировка угла наклона фар

Ручная регулировка угла наклона фар



Чтобы подстроить наклон света фар в соответствии с загрузкой автомобиля во избежание ослепления встречных водителей: поверните колесико с накаткой  в требуемое положение.

- 0 = заняты передние сиденья
- 1 = заняты все сиденья
- 2 = заняты все сиденья и загружено багажное отделение
- 3 = занято сиденье водителя и загружено багажное отделение

Пользование светом фар при езде за рубежом

Асимметричный свет фар улучшает обзор придорожной полосы со стороны пассажира.

Однако при поездках в странах с левосторонним движением не забудьте изменить регулировку фар, чтобы исключить ослепление водителей встречного транспорта.

Автомобили без системы адаптивного переднего освещения

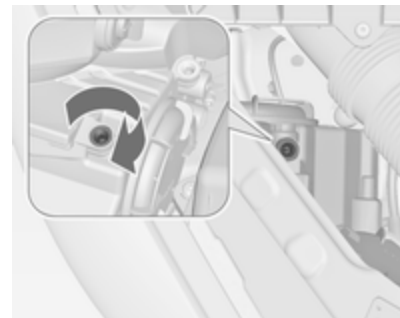

Поверните регулировочные винты отверткой по часовой стрелке на пол-оборота.

Регулировочные винты находятся в фарах над колпачками ламп ближнего света  171.

Для отключения поверните регулировочные винты против часовой стрелки на пол-оборота.

Внимание

После отключения следует проверить регулировку света фар.

Рекомендуется обратиться на станцию техобслуживания.

Автомобили с системой адаптивного переднего освещения

Адаптация распределения светового пучка фар:

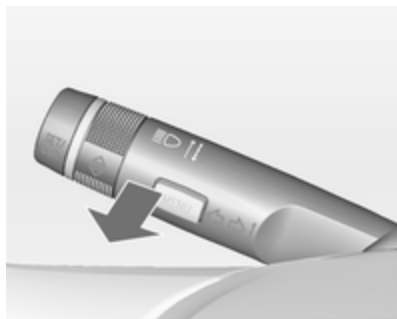

Адаптация распределения светового пучка фар:

1. Потяните рычаг указателей поворота.
2. Включите зажигание.
3. Удерживать нажатым рычаг сигналов поворота. Примерно через 5 секунд контрольный индикатор  начнет мигать, и будет подан звуковой сигнал.

Контрольный индикатор   104.

Каждый раз при включении зажигания индикатор  будет мигать примерно по 4 секунды в качестве напоминания.

Для отключения повторите описанную выше процедуру. Если данная функция отключена, индикатор  не мигает.

Система адаптивного переднего освещения

Система адаптивного переднего освещения улучшает освещение дороги во время проезда поворотов, перекрестков или узких поворотов.

Освещение при повороте



Пучок света фар поворачивается в зависимости от положения и скорости поворота рулевого колеса.

Фары бокового света

На крутых поворотах или при разворотах в зависимости от угла поворота руля или включенного указателя поворотов включается дополнительный левый или правый рефлектор, который освещает дорогу в направлении движения автомобиля. Включается автоматически до скорости 40 км/ч.

Дополнительное освещение при движении задним ходом

Если передние фары включены и выбрана передача заднего хода, включаются обе фары бокового света. Они продолжают гореть в течение 20 секунд после выключения передачи заднего хода или до момента превышения скорости 17 км/ч при движении вперед.

Аварийная световая сигнализация



Включается с помощью кнопки . При аварии и срабатывании надувных подушек безопасности автоматически включается аварийная световая сигнализация.

Сигналы поворота и смены полосы движения

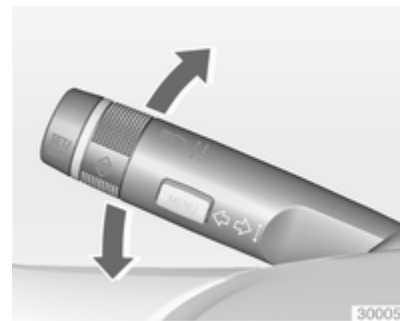

Рычаг вверх = Правый сигнал поворота
 Рычаг вниз = Левый сигнал поворота

Если перевести рычаг через точку сопротивления, то сигнал поворота будет включен постоянно. Когда рулевое колесо возвращается в положение для движения прямо, указатель поворота автоматически отключается.

Для трехкратного мигания, например, при смене полосы движения, нажмите рычаг до точки ощутимого сопротивления и отпустите его.

Если к автомобилю подсоединен прицеп, после нажатия рычага до ощутимого сопротивления и его последующего отпускания указатель поворотов мигнет шесть раз.

Для более продолжительного мигания переместите рычаг к точке сопротивления и удерживайте его в этом положении.

Для ручного отключения указателя поворота сдвиньте рычаг в исходное положение.

Передние противотуманные фары



Включается с помощью кнопки D .

Переключатель освещения находится в положении **AUTO**: при включении передних противотуманных фар основные фары включатся автоматически.

Задние противотуманные фонари



Включается с помощью кнопки D .

Переключатель освещения находится в положении **AUTO**: при включении заднего противотуманного фонаря основные фары включатся автоматически.

Выключатель освещения установлен в положение D : задние противотуманные фонари можно включить только вместе с передними противотуманными фарами.

При буксировке задние противотуманные фары автомобиля отключаются.

Стояночные огни



Когда автомобиль запаркован, можно включить стояночные огни с одной стороны:

1. Выключите зажигание.
2. Поверните рычаг указателя поворота до упора вверх (правые стояночные огни) или вниз (левые стояночные огни).

Режим подтверждается сигналом и соответствующим индикатором указателя поворота.

Фонари заднего хода

Фонари заднего хода загораются при включенном зажигании и включенной передаче заднего хода.

Запотевание стекол фар

В тяжелых, влажных и холодных погодных условиях, при сильном дожде или после мойки внутренняя сторона стекол осветительных приборов может ненадолго запотевать. Запотевание быстро пройдет само по себе; для ускорения процесса включите фары.

Освещение салона

Управление подсветкой приборной панели



Яркость подсветки следующих элементов можно отрегулировать при включенном наружном освещении:

- Подсветка приборной панели
- Информационный дисплей
- Выключатели с подсветкой и рабочие органы управления

Повернуть колесико с накаткой до достижения требуемой яркости.

На автомобилях с датчиком освещения яркость можно регулировать только при включенном габаритном свете автомобиля, когда датчик освещения обнаруживает условия недостаточного наружного освещения.

Освещение салона

Передний и задние плафоны при посадке и высадке включаются автоматически и затем гаснут с задержкой во времени.



Примечание

При аварии со срабатыванием надувной подушки безопасности лампы освещения подножек загораются автоматически.

Передний плафон



Нажмите клавишу переключателя:

-  = автоматическое включение и выключение.
- нажмите  = вкл.
- нажмите  = выкл.



Задние плафоны



Включаются вместе с передним плафоном в зависимости от положения переключателя.

Плафоны для чтения



Управление осуществляется с помощью клавиш  и , размещенных на переднем и заднем плафонах подсветки.

Подсветка на солнцезащитном козырьке

Загорается при открытой крышке.

Особенности системы освещения

Освещение центральной консоли

Фонарь точечного освещения, входящий в систему освещения салона, включается автоматически при включении фар.

Включение освещения при посадке в автомобиль

Опознавательные огни

Фары, задние фонари, фонари заднего хода, фонари освещения номерного знака, лампы подсветки приборной панели и плафоны освещения салона загораются на короткое время при отпирании замков дверей автомобиля с помощью радиобрелка дистанционного управления. Это облегчает поиск автомобиля в темноте.

Освещение выключается сразу же после поворота ключа в замке зажигания в положение 1.

Активизацию или отключение этой функции можно изменить в меню **Настройки** на информационном дисплее. Сохранение индивидуальных настроек автомобиля ⇨ 116.

Для сохранения настроек используется ключ зажигания ⇨ 22.

Указанные ниже лампы дополнительно загораются при открывании двери водителя:

- Все выключатели
- Driver Information Center

Включение освещения при выходе из автомобиля

При извлечении ключа зажигания из замка включаются следующие осветительные приборы:

- Освещение салона
- Подсветка панели приборов

Они выключаются автоматически спустя некоторое время. Подсветка салона с театральным эффектом включается только если в этот промежуток времени дверь водителя будет открыта.

Лампа освещения подножки загорается при открывании соответствующей двери.

Передние фары, задние габаритные огни, фонари заднего хода и фонари подсветки номерного знака осуществляют подсветку пути водителю. Продолжительность интервала, в течение которого огни остаются включенными, может регулироваться.

Включение



1. Выключите зажигание.
2. Выньте ключ из замка зажигания.
3. Откройте дверь водителя.
4. Потяните рычаг указателей поворота.
5. Закройте дверь водителя.

Если водительская дверь остается открытой, лампы погаснут через 2 минуты.

Если потянуть рычаг указателей поворота при открытой двери водителя освещение при выходе из автомобиля сразу же отключается.

Активизацию, отключение и длительность действия этой функции можно изменить в меню

Настройки на информационном дисплее. Сохранение индивидуальных настроек автомобиля ⇨ 116.

Для сохранения настроек используется ключ зажигания ⇨ 22.

Защита от разряда аккумуляторной батареи

Отключение электрического освещения

Во избежание разряда аккумуляторной батареи часть освещения салона автоматически отключается через некоторое время после выключения зажигания.

Климат-контроль

Системы климат-контроля 131

Вентиляционные отверстия 137

Техническое обслуживание 138

Системы климат-контроля

Система обогрева и вентиляции



Органы управления:

- Температурой
- Распределением воздуха
- Скоростью вращения вентилятора
- Удалением влаги и инея

Заднее стекло с обогревателем 
↪ 35.

Температурой

Красный = теплее

Синий = холоднее

Эффективный обогрев не возможен, пока двигатель не достигнет своей рабочей температуры.

Распределением воздуха

 = к ветровому стеклу и стеклам передних дверей

 = в область головы через регулируемые вентиляционные отверстия



 = к нише для ног

Возможны все комбинации.

Скоростью вращения вентилятора

Регулирует воздушный поток, переключая вентилятор на соответствующую скорость.



Удалением влаги и инея



- Нажать кнопку : вентилятор автоматически переключится на более высокую частоту вращения, воздух будет распределяться и направляться на ветровое стекло.
- Установите регулятор на самую высокую температуру.
- Включите обогрев заднего стекла .
- При необходимости откройте боковые вентиляционные отверстия и направьте их рефлекторы на боковые стекла.

Кондиционер



Помимо системы отопления и вентиляции система кондиционирования воздуха выполняет функции:

-  = Охлаждение
-  = Рециркуляцию воздуха

Сиденья с подогревом  ↻ 44, Рулевое колесо с подогревом  ↻ 87.

Охлаждение

Управляется кнопкой  и работает только тогда, когда работают двигатель и вентилятор.

Система кондиционирования воздуха охлаждает воздух и удаляет из него влагу (высушивает воздух), пока температура наружного воздуха находится чуть выше температуры замерзания. Образовавшийся конденсат может капать из-под автомобиля.

Если охлаждение или осушение не требуется, для экономии топлива систему рекомендуется выключить.

Система рециркуляции воздуха

Включается с помощью кнопки .

⚠ Предупреждение

В режиме рециркуляции уменьшается объем поступающего в салон с улицы воздуха. Если рециркуляция включена без охлаждения, влажность воздуха повышается, и возможно запотевание стекол. Качество воздуха в салоне со временем ухудшается, что может вызывать у пассажиров чувство сонливости.

Максимальное охлаждение

Немного приоткройте окна, чтобы дать выход горячему воздуху.

- Включите охлаждение ☀.
- Включите режим циркуляции воздуха 🔄.
- Нажмите клавишу переключателя распределения воздуха ↕.
- Установите регулятор температуры на самый холодный уровень.

- Установите наибольшую скорость вентилятора.
- Откройте все вентиляционные отверстия.

Удаление влаги и инея со стекол 🌬



- Нажать кнопку 🌬: вентилятор автоматически переключится на более высокую частоту вращения, воздух будет распределяться и направляться на ветровое стекло.
- Включите охлаждение ☀.

- Установите регулятор на самую высокую температуру.
- Включите обогрев заднего стекла 🌞.
- При необходимости откройте боковые вентиляционные отверстия и направьте их рефлекторы на боковые стекла.

Электронная система климат-контроля

Двухзонная система климат-контроля позволяет поддерживать разные температуры в зоне водителя и в зоне переднего пассажира.





Органы управления:



- Температурой со стороны водителя
- Распределением воздуха
- Скоростью вращения вентилятора
- Температурой со стороны переднего пассажира

AUTO = Автоматический режим

 = ручная рециркуляция воздуха

 = автоматическая рециркуляция воздуха

 = удаление влаги и инея

Заднее стекло с обогревателем 
 35.

Предустановленная температура поддерживается автоматически. В автоматическом режиме скорость вентилятора и распределение воздуха автоматически регулируют поток воздуха.

Система может быть настроена вручную с помощью регуляторов распределения и потока воздуха.



Каждое изменение установок отображается в течение нескольких секунд на информационном дисплее.

Электронная система климат-контроля полностью работает только при работающем двигателе.

Автоматический режим AUTO



Базовая установка, обеспечивающая максимальный комфорт:

- Нажмите клавишу **AUTO**, и включение системы кондиционирования произойдет автоматически.
- Откройте все вентиляционные отверстия.
- Лево́й и право́й поворотными ручками установите предварительно выбранные значения температуры для водителя и переднего пассажира.
- Рекомендуемая комфортная установка: 22 °С.

Изменить работу вентилятора в режиме автоматического управления можно через меню **Настройки**.

Сохранение индивидуальных настроек автомобиля ⇨ 116.

В автоматическом режиме управление всеми вентиляционными отверстиями осуществляется автоматически. Поэтому вентиляционные отверстия должны быть всегда открыты.

Предварительная установка температуры





Температуру можно установить на нужное значение.



Если установлена минимальная температура, система климат-контроля работает при максимальном охлаждении.

Если установлена максимальная температура, система климат-контроля работает при максимальном обогреве.

Удаление влаги и инея со стекла



- Нажмите на кнопку .
- Нажмите клавишу охлаждения .
- Температура и распределение воздуха устанавливаются автоматически, вентилятор работает на высокой скорости.
- Включите обогрев заднего стекла .
- Для возврата к предыдущему режиму: нажмите кнопку .

Ручные настройки

Параметры работы системы климат-контроля можно изменять с помощью кнопок и ручек регуляторов

в соответствии с приведенным ниже описанием. При ручном изменении какого-либо параметра автоматический режим управления отключится.



Нажмите нижнюю кнопку , чтобы уменьшить частоту вращения вентилятора, или верхнюю кнопку , чтобы увеличить ее. Скорость вентилятора выводится на дисплее в виде шкалы из нескольких сегментов.

При длительном нажатии нижней кнопки вентилятор и система охлаждения будут выключены.

При длительном нажатии верхней кнопки вентилятор начнет работать с максимальной частотой вращения.

Для возврата к автоматическому режиму: Нажмите кнопку **AUTO**.

Распределением воздуха

Нажмите клавишу **↕**, **↔** или **↘** для выбора необходимого режима. Включение подтверждается подсветкой клавиши.

↕ = к ветровому стеклу и стеклам передних дверей

↔ = в область головы через регулируемые вентиляционные отверстия

↘ = к нише для ног

Возможны все комбинации.

Возврат к автоматическому распределению воздуха: Отключите соответствующую установку или нажмите кнопку **AUTO**.

Охлаждение

Включается и выключается с помощью клавиши .

Система кондиционирования охлаждает воздух и удаляет из него влагу (осушает), когда наружная температура превышает заданный уровень. Образовавшийся конденсат может капать из-под автомобиля.

Если охлаждение или осушение не требуется, для экономии топлива систему рекомендуется выключить.

Режим рециркуляции воздуха

Предупреждение

В режиме рециркуляции уменьшается объем поступающего в салон с улицы воздуха. Если рециркуляция включена без охлаждения, влажность воздуха повышается, и возможно запотевание стекол. Качество воздуха в салоне со временем ухудшается, что может вызывать у пассажиров чувство сонливости.



Автоматическая рециркуляция воздуха

Автоматическая система рециркуляции воздуха оборудована датчиком качества воздуха, который может автоматически переключать систему в режим рециркуляции.

Включение подтверждается подсветкой клавиши.

При необходимости переключиться в ручной режим рециркуляции воздуха.

Ручная рециркуляция воздуха

Нажать кнопку один раз, чтобы активизировать ручной режим рециркуляции воздуха.

Включение подтверждается подсветкой клавиши.

Системные установки

Некоторые установки можно изменить в меню **Настройки** на информационном дисплее. Сохранение индивидуальных настроек автомобиля  116.

Дополнительный отопитель

Отопитель

Нагреватель ускоренного обогрева - это электрический вспомогательный нагреватель воздуха, который ускоренно автоматически прогревает пассажирский салон.

Вентиляционные отверстия

Регулируемые решетки вентиляционных отверстий

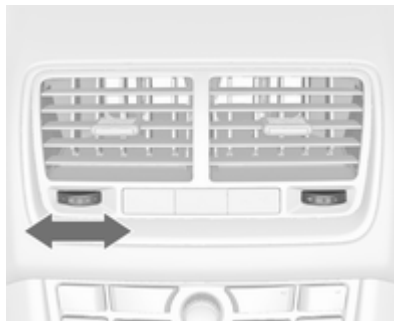

Чтобы открыть вентиляционное отверстие, следует повернуть колесико регулятора вправо. Регулировка количества воздуха, выходящего из вентиляционных отверстий, выполняется колесиком регулятора.

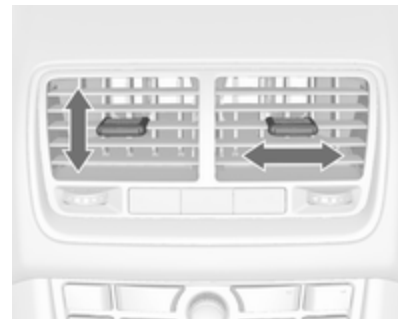

Наклоняя и поворачивая решетку, установите требуемое направление потока воздуха.

Чтобы закрыть вентиляционное отверстие, следует повернуть колесико регулятора влево.

Предупреждение

Не прикреплять к ламелям сопел обдува никаких посторонних предметов. Опасность повреждения и травмирования в случае аварии.

Неподвижные вентиляционные отверстия

Дополнительные вентиляционные отверстия установлены под ветровым стеклом и дверными стеклами, а также в нише для ног.

Техническое обслуживание Воздухозаборник



Для обеспечения необходимого притока воздуха расположенные в моторном отделении перед ветровым стеклом воздухозаборные отверстия должны быть свободны. При необходимости удалите листья, грязь или снег.

Фильтр салона

Фильтрация воздуха в салоне

Фильтр салона очищает воздух в салоне от пыли, сажи, цветочной пыльцы и спор.

Активный угольный фильтр

Помимо фильтра салона активный угольный фильтр уменьшает неприятные запахи.

Нормальная работа кондиционера

Для обеспечения непрерывной эффективной работы необходимо включать охлаждение на несколько минут один раз в месяц, независимо от погоды и времени года. Работа системы охлаждения невозможна, если температура наружного воздуха слишком низкая.

Обслуживание

Для оптимального охлаждения рекомендуется раз в год проверять систему климат-контроля, начиная

с 3 лет эксплуатации после первоначальной регистрации автомобиля, в том числе:

- Проверка работоспособности и испытание давлением,
- работоспособность отопителя,
- проверка герметичности,
- проверка приводных ремней,
- очистка конденсатора и дренажных отверстий испарителя,
- проверка мощности.

Вождение и управление автомобилем

Советы водителю	140
Запуск и эксплуатация	140
Отработавшие газы	143
Автоматическая коробка передач	145
Механическая коробка передач	149
Тормозная система	149
Система регулировки плавности хода	152
Круиз-контроль	154
Система обнаружения объектов	156
Топливо	158
Буксировка	161

Советы водителю

Управление автомобилем

Запрещается езда накатом с выключенным двигателем

Многие системы при этих условиях не работают (например, усилители тормозной системы и рулевого управления). Выбирая такой стиль езды, вы подвергаете опасности себя и окружающих.

Педали

Чтобы обеспечить полный ход педалей, не размещайте под ними коврики.

Запуск и эксплуатация

Обкатка нового автомобиля

В первых поездках не прибегайте к экстренному торможению без крайней необходимости.

При первой поездке возможно появление дыма, вызванного оставшимися в выпускной системе воском и смазкой. После первой поездки, чтобы не вдыхать дым, на некоторое время оставьте автомобиль на открытом воздухе.

Во время периода обкатки расход топлива и моторного масла может увеличиваться, а интервал очистки дизельного сажевого фильтра может значительно укорачиваться.

Сажевый фильтр дизельного двигателя ↻ 143.

Положения замка зажигания

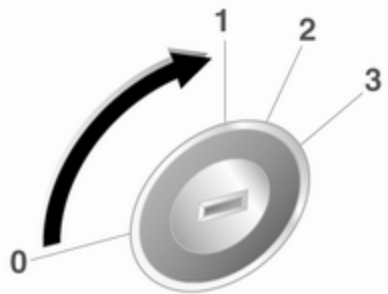

30051

- 0 = Зажигание выключено
- 1 = Рулевое колесо разблокировано, зажигание выключено
- 2 = Зажигание включено, для дизельного двигателя: предварительный нагрев
- 3 = Пуск

Запуск двигателя

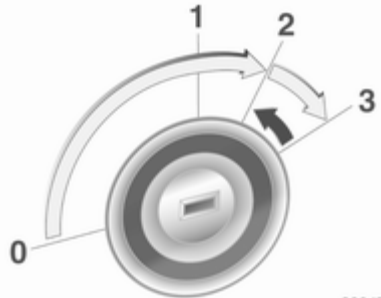

30047

Механическая коробка передач: выжмите сцепление.

Автоматическая коробка передач: нажать педаль тормоза и установить рычаг переключения передач в положение **P** или **N**.

Не следует нажимать на педаль акселератора.

Дизельный двигатель: для предварительного прогрева установите ключ в положение **2**, подождите, пока не погаснет индикатор .

Кратковременно повернуть ключ в положение **3** и отпустить: автоматическая процедура пуска после небольшой задержки включит стартер до запуска двигателя, см. пункт "Автоматическое управление стартером".

Перед повторным пуском или для того, чтобы заглушить двигатель, следует повернуть ключ вновь в положение **0**.

Автоматическое управление стартером

Эта функция управляет процедурой запуска двигателя. От водителя не требуется удерживать ключ в положении **3**. После включения система будет выполнять запуск автоматически до начала работы двигателя. Вследствие действия процедуры контроля двигатель начинает работать по истечении короткой задержки.

Возможные причины того, что двигатель не запускается:

- Педаль сцепления не выжата (механическая коробка передач)
- Педаль тормоза не нажата, или рычаг переключения передач не установлен в положение **P** или **N** (автоматическая коробка передач)
- Превышено максимально допустимое время работы стартера

Предотвращение резкого заброса оборотов

При резком повышении оборотов, например у автомобиля с включенной передачей, но отпущенной педалью акселератора, подача топлива автоматически прекращается.

Стоянка

- Не оставляйте автомобиль стоять над легко воспламеняющимися объектами. В этом случае высокая температура системы выпуска отработавших газов автомобиля.

- Всегда включайте стояночный тормоз.

Вытянуть выключатель стояночного тормоза (Ⓢ).

- Остановка двигателя и выключение зажигания. Покачайте рулевое колесо, пока не почувствуете, что сработал замок.

- Если автомобиль стоит на ровной поверхности или подъеме, перед тем как выключить зажигание, включите первую передачу или переведите рычаг селектора в положение **P**. Остановившись на подъеме, поверните передние колеса в сторону от бордюрного камня.

Если автомобиль стоит на спуске, перед тем как выключить за-

жигание, включите заднюю передачу или переведите рычаг селектора в положение **P**. Поверните передние колеса к бордюроному камню.

- Заприте автомобиль и включите противоугонную сигнализацию.

Примечание

При аварии со срабатыванием надувной подушки безопасности двигатель заглушается автоматически, если автомобиль останавливается в течение определенного времени.

Отработавшие газы

Выхлопные газы

Опасность

Отработавшие газы двигателя содержат ядовитый угарный газ, не имеющий цвета и запаха и способный, если его вдохнуть, привести к смертельному исходу.

При попадании отработавших газов в салон автомобиля откройте окна. Устраните причину неисправности на станции техобслуживания.

Езда с открытым багажным отделением не рекомендуется, поскольку при этом в салон автомобиля могут попасть отработавшие газы.

Сажевый фильтр дизельного двигателя

Система сажевого фильтра в дизельном двигателе обеспечивает удаление частиц сажи из отработанных газов двигателя. В системе имеется функция самоочистки, которая инициируется автоматически во время движения без всякого уведомления. Фильтр очищается периодически путем сжигания частиц сажи при высокой температуре. Этот процесс автоматически выполняется при определенных условиях движения и может занимать до 25 минут. Обычно для этого требуется от 7 до 12 минут. При этом возможен повышенный расход топлива. Запах и дым являются нормальным следствием процесса самоочистки.



При определенных режимах движения, например, при езде на короткие расстояния, система автоматически очищаться не может.

Если требуется очистка фильтра, а предыдущие условия движения не позволяли включить автоматическую очистку, загорится контрольный индикатор  необходимости очистки фильтра. Одновременно в информационном центре водителя появится сообщение **Сажевый фильтр засорен, не глушите двигатель** или предупреждающий код 55.

Индикатор  загорится, когда будет заполнен сажевый фильтр дизельного двигателя. Незамедлительно следует начать процесс очистки.

Индикатор  начнет мигать, когда сажевый фильтр дизельного двигателя достигнет максимального заполнения. Во избежание повреждения двигателя следует незамедлительно начать процесс очистки.

Процедура очистки

Чтобы инициировать процедуру очистки, следует продолжать движение, поддерживая частоту вращения коленчатого вала двигателя выше 2000 оборотов/минуту. При необходимости переключитесь на понижающую передачу. При этом начнется процедура очистки фильтра твердых частиц.

Если дополнительно загорается индикатор , очистка невозможна, следует обратиться за помощью в мастерскую.

Внимание

Если процесс очистки прерывается, создается опасность серьезного выхода двигателя из строя.



На высоких оборотах и нагрузках двигателя время очистки уменьшается.

Индикатор  определит момент окончания самоочистки.

Каталитический нейтрализатор

Каталитический нейтрализатор уменьшает содержание вредных веществ в отработавших газах.

Внимание

Заправка топливом, марка которого не соответствует приведенному на страницах  158,  214, может стать причиной повреждения катализатора или других компонентов Вашего автомобиля.

Несгоревший бензин может перегреть и повредить каталитический нейтрализатор. Поэтому избегайте чрезмерно длительных запусков двигателя, не допускайте попадания в топливный бак влаги и не заводите двигатель с толчка или буксировкой.

При пропусках зажигания, нестабильной работе двигателя, снижении мощности двигателя или других проблемах, как можно скорее обратитесь для устранения дефекта на станцию техобслуживания. В случае крайней необходимости на короткое время можно продолжить движение, при этом

частота вращения двигателя и скорость автомобиля не должны быть высокими.

Автоматическая коробка передач

Автоматическая коробка передач допускает автоматическое переключение передач (автоматический режим) или ручное переключение передач (ручной режим).

Дисплей коробки передач

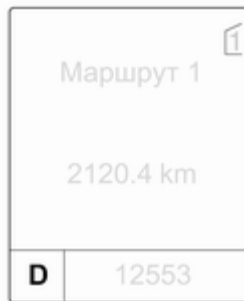

На дисплей коробки передач выводится режим ее работы и выбранная передача.

Рычаг переключения передач



- P** = положение для парковки, колеса заблокированы, допускается устанавливать только на стоящем автомобиле с включенным стояночным тормозом
- R** = передачу заднего хода можно включить, только если автомобиль неподвижен
- N** = нейтральное положение
- D** = автоматический режим со всеми передачами

В положении **P** рычаг селектора блокируется. Вывести его из этого положения можно только при включенном зажигании и нажатой педали тормоза.



Контрольный индикатор  горит, если не нажата педаль тормоза.

Если при выключенном зажигании рычаг переключения передач не находится в положении **P**, будет мигать контрольный индикатор  и **P**.

Чтобы включить передачу **P** или **R**, следует нажать кнопку освобождения.

Двигатель можно запустить, только если рычаг переключения передач установлен в положение **P** или **N**. Если рычаг включен в положение **N**, перед запуском двигателя нажать педаль тормоза или затянуть стояночный тормоз.

Не нажимайте педаль акселератора в момент переключения Вами селектора передач. Никогда не нажимайте педали акселератора и тормоза одновременно.

При включенной передаче, после отпускания педали тормоза автомобиль начинает медленно двигаться.

Торможение двигателем

Чтобы при движении под уклон использовать эффект торможения двигателем, следует своевременно выбирать пониженную передачу, см. ручной режим коробки передач.

Раскачивание автомобиля

Раскачивать автомобиль можно только в том случае, если он забуксовал в песке, грязи или снегу. Попеременно переводите селектор передач в положения **D** и **R**. Не разгоняйте двигатель и избегайте внезапных ускорений.

Стоянка

Включите стояночный тормоз и переведите селектор в положение **P**.

Вынуть ключ зажигания можно, только если селектор передач находится в положении **P**.

Ручной режим



Выведите рычаг переключения передач из положения **D** влево, а затем переместите вперед или назад.

+ = переключение на повышающую передачу

— = переключение на понижающую передачу

При выборе повышенной передачи на слишком низкой скорости движения автомобиля или пониженной передачи при слишком высокой скорости движения переключение

не происходит. Это может привести к выдаче сообщения в информационный центр водителя.

В ручном режиме при повышенных оборотах коленчатого вала двигателя не происходит переключения на повышенную передачу.



Программы вождения

- После холодного пуска программа управления рабочей температурой повышает обороты двигателя и быстро выводит каталитический нейтрализатор на требуемую температуру.
- Функция автоматического включения нейтральной передачи автоматически включает холостой ход при остановке автомобиля с включенной передачей хода вперед и нажатой педалью тормоза.
- Специальные программы автоматически адаптируют моменты переключения передач при движении автомобиля на подъем и под уклон.

Принудительное переключение на понижающую передачу

Если в автоматическом режиме нажать педаль акселератора до упора, коробка передач переключится на пониженную передачу в зависимости от частоты вращения коленчатого вала двигателя.

Неисправности

В случае неисправности включается . При этом на дисплее Driver Information Center отобразится информационное сообщение или код. Информационные сообщения  110.

Коробка передач прекращает переключать передачи автоматически. Продолжить движение можно только при ручном переключении передач.

Можно включить только самую высокую передачу. В зависимости от неисправности вторую передачу

можно также включить в ручном режиме. Включение передачи следует выполнять только из неподвижного положения автомобиля. Устраните причину неисправности на станции техобслуживания.

Сбой электропитания

В случае временного прерывания подачи электроэнергии рычаг переключения передач невозможно вывести из положения **P**. Ключ зажигания невозможно извлечь из замка зажигания.

При разряженной аккумуляторной батарее запустите двигатель "прикуриванием" ⇨ 201.

Если причиной неисправности не является аккумуляторная батарея, освободить рычаг переключения передач.

1. Затянуть стояночный тормоз.



2. Возьмитесь за декоративную рамку рычага переключения передач в указанном положении и потяните ее сзади, чтобы снять с фиксаторов.
3. Отогните декоративную рамку рычага переключения передач вверх. Потяните за рамку, чтобы снять ее с фиксаторов спереди.
4. Переместите декоративную рамку рычага переключения передач влево. Будьте осторожны, не повредите разъем и жгут проводов внизу

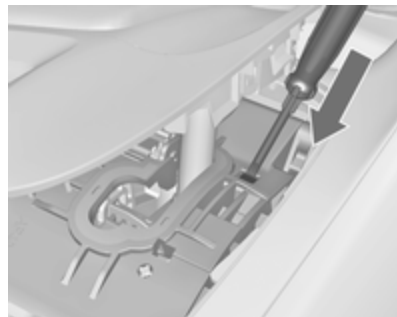

5. Вставьте отвертку в отверстие до упора и выведите рычаг переключения передач из положения **P** или **N**. Если вновь включить положение **P** или **N**, рычаг переключения передач вновь будет зафиксирован в этом положении. Устраните причину потери напряжения питания на станции техобслуживания.
6. Установить декоративную рамку рычага переключения передач на центральную консоль и прикрепить ее.

Механическая коробка передач



Чтобы включить передачу заднего хода, при неподвижном автомобиле следует нажать кнопку освобождения на рычаге переключения и включить передачу.

Если передача не включается, установите рычаг в нейтральное положение, отпустите и снова выжмите педаль сцепления; еще раз включите передачу.

Не выжимайте сцепление без необходимости.

Во время движения отпускайте педаль сцепления полностью. Не пользуйтесь педалью в качестве подставки для ног.

Внимание

Не рекомендуется вести автомобиль, положив руку на рычаг переключения передач.

Тормозная система

Тормозная система имеет два независимых друг от друга тормозных контура.

При отказе одного тормозного контура автомобиль будет тормозить с помощью другого контура. Однако для обеспечения эффективного торможения на тормозную педаль в этом случае придется нажать сильнее. Это означает, что от вас потребуется больше усилий. Увеличится тормозной путь. Перед тем, как продолжить поездку, обратитесь за помощью на станцию техобслуживания.

Если двигатель не работает, после одного или двух нажатий на педаль тормоза перестает работать тормозной усилитель. Эффективность торможения не снизится, но для торможения понадобится гораздо большее усилие. Очень важно помнить об этом при буксировке.

Контрольный индикатор (C) ⇨ 99.

Антиблокировочная тормозная система

Антиблокировочная тормозная система (ABS) предотвращает блокировку колес.

ABS начинает управлять тормозными механизмами, как только колесо проявит тенденцию к блокировке. Управляемость автомобиля сохраняется даже при резком торможении.

Работа системы ABS сопровождается пульсированием тормозной педали и характерным шумом.

Для оптимальной эффективности торможения педаль тормоза должна быть полностью нажата, даже несмотря на ее пульсацию. Не уменьшайте давление на педаль.

Контрольный индикатор (ABS) ⇨ 100.

Адаптивная система управления стоп-сигналами

При экстренном торможении все три фонаря стоп-сигнала мигают, пока работает ABS.

Неисправности

⚠ Предупреждение

При неисправности ABS колеса могут заблокироваться при более резком, чем обычно торможении. Преимущества ABS при этом становятся недоступны. При резком торможении автомобиль может потерять управляемость и свернуть в сторону.

Устраните причину неисправности на станции техобслуживания.

Стояночный тормоз

Электрический стояночный тормоз



Включение на неподвижном автомобиле

Вытянуть выключатель стояночного тормоза (P), электрический стояночный тормоз сработает автоматически с надлежащим усилием. Для максимального тормозного усилия, например при парковке с прицепом или на уклоне, потяните переключатель (P).

Электрическим стояночным тормозом можно пользоваться даже при выключенном зажигании.

Не используйте слишком часто электрический стояночный тормоз при выключенном двигателе, так как это приведет к преждевременному разряду аккумуляторной батареи.

Перед тем как покинуть автомобиль, проверьте состояние электрического стояночного тормоза.

Контрольный индикатор  ⇨ 99.

Отключение

Включите зажигание. Нажмите и удерживайте педаль тормоза, затем нажмите клавишу выключателя .

Функция трогания с места

После нажатия педали сцепления (на автомобилях с механической коробкой передач) или включения передачи **D** (на автомобилях с автоматической коробкой передач) с последующим нажатием педали акселератора электрический стоя-

ночный тормоз будет освобожден автоматически. Этого не происходит при одновременном подъеме переключателя.

Эта функция также облегчает трогание на уклонах.

Резкое трогание с места приводит к значительному сокращению ресурса изнашиваемых деталей.

Динамическое торможение во время движения



Если во время движения выключатель  находится в вытянутом состоянии, электрический стояночный тормоз приведет к замедлению автомобиля, однако при этом он не будет включен постоянно.



Как только клавиша выключателя  будет отпущена, динамическое торможение прекратится.

Неисправности

В случае неисправности электрического стояночного тормоза загорится контрольный индикатор  и появится цифровой код, или же в информационном центре води-

теля появится информационное сообщение. Информационные сообщения ⇨ 110.

Выключите электрический стояночный тормоз: оттяните и удерживайте клавишу выключателя  не менее 5 секунд. Горение индикатора  указывает на то, что электрический стояночный тормоз включен.

Выключите электрический стояночный тормоз: нажмите и удерживайте клавишу выключателя  не менее 2 секунд. Если индикатор  погас, электрический стояночный тормоз выключен.

Индикатор  мигает: электрический стояночный тормоз включен или выключен не полностью. Если мигание индикатора не прекращается, выключите электрический стояночный тормоз и попробуйте снова его включить.

Система облегчения экстренного торможения

При быстром и сильном нажатии на педаль тормоза осуществляется автоматическое торможение с максимальным тормозным усилием (торможение до полной остановки).

Пока необходимость полного торможения не исчезнет, нажимайте на педаль тормоза с постоянным усилием. Максимальное усилие торможения автоматически уменьшится при отпускании тормозной педали.

Система облегчения начала движения на подъеме

Система помогает водителю управлять автомобилем на уклонах.

Если снять ногу с педали тормоза, когда автомобиль находится на уклоне, автомобиль будет зафиксирован в течение 2 секунд, что

предотвратит его непреднамеренное движение. Если начать движение на автомобиле раньше, тормоз будет освобожден автоматически.

Система регулировки плавности хода

Система контроля тягового усилия

Система контроля тягового усилия (ТС) - это компонент электронной системы динамической стабилизации.

Система ТС при необходимости повышает устойчивость автомобиля во время движения независимо от типа дорожного покрытия и сцепления шин, предотвращая пробуксовку ведущих колес.

Как только система регистрирует пробуксовку, мощность двигателя снижается и колесо, буксующее сильнее других, подтормаживается индивидуально. Благодаря этому повышается устойчивость автомобиля на скользких дорожных покрытиях.

Система контроля тягового усилия готова к работе, как только погаснет индикатор .

В момент активной работы системы индикатор  мигает.

Предупреждение

Эта система активной безопасности не дает водителю прав на рискованный стиль вождения.

Скорость движения должна соответствовать дорожным условиям.

Контрольный индикатор  ⇨ 101.

Отключение



Систему контроля тягового усилия ТС можно выключить, если требуется пробуксовка ведущих колес автомобиля, для этого кратковременно нажмите кнопку .

Загорится индикатор .

Чтобы снова включить систему, нажмите клавишу  еще раз.

Кроме того, система контроля тягового усилия снова включится при следующем включении зажигания.

Электронная система динамической стабилизации

Электронная система динамической стабилизации (ESC) при необходимости повышает устойчивость автомобиля независимо от типа дорожного покрытия и сцепления шин. Кроме того, она предотвращает пробуксовку ведущих колес.

Как только автомобиль начинает заносить (фактическая траектория движения отличается от заданной водителем), мощность двигателя

принудительно снижается и колеса подтормаживаются по отдельности. Благодаря этому повышается устойчивость автомобиля на скользких дорожных покрытиях.

Система динамической стабилизации готова к работе, как только погаснет индикатор .

В момент активной работы системы ESC индикатор  мигает.

Предупреждение

Эта система активной безопасности не дает водителю прав на рискованный стиль вождения.

Скорость движения должна соответствовать дорожным условиям.

Контрольный индикатор  ⇨ 101.

Отключение



Если водитель предпочитает более активный стиль вождения, систему динамической стабилизации можно отключить. Для этого необходимо нажать клавишу  и удерживать ее около 7 секунд.

Загорится индикатор .

Чтобы снова включить систему ESC, нажмите клавишу  еще раз. Если перед этим вы отключили систему контроля тягового усилия, при повторном нажатии клавиши вклю-

чатся и система динамической стабилизации, и система контроля тягового усилия.

Кроме того, система динамической стабилизации снова включится при следующем включении зажигания.

Круиз-контроль

Система автоматического поддержания скорости движения может сохранять в памяти и поддерживать скорость примерно от 30 до 200 км/ч. Отклонения от сохраненных в памяти значений скоростей могут возникать при движении на подъем или под уклон.

По соображениям безопасности круиз-контроль может включаться только после однократного нажатия педали тормоза. Включение первой передачи невозможно.





Не включайте круиз-контроль, если поддержание постоянной скорости нецелесообразно.

На автомобилях с автоматической коробкой передач круиз-контроль включается только в автоматическом режиме.

Контрольный индикатор  ⇨ 104.

Включение

Нажать на верхний край тумблера , загорится белый контрольный индикатор .

Включение

Увеличить скорость до требуемого значения и повернуть колесико с накаткой в положение **SET/-**, текущая скорость будет записана в память, и автомобиль будет поддерживать эту скорость. Загорится зеленый контрольный индикатор . Можно убрать ногу с педали акселератора.

Для увеличения скорости автомобиля нажмите педаль акселератора. При отпускании педали аксе-

латора автомобиль возвращается к сохраненному ранее значению скорости.

Повысить скорость



При работающем круиз-контроле поверните и удерживайте колесо регулятора к **RES/+** или сдвиньте его в направлении **RES/+** несколько раз: скорость будет увеличиваться непрерывно или с небольшим шагом.

Вы также можете самостоятельно разогнать автомобиль до необходимой скорости и сохранить ее в памяти, повернув колесо регулятора к **RES/+**.

Понизить скорость

При работающем круиз-контроле поверните и удерживайте колесо регулятора к **SET/-** или сдвиньте его в направлении **SET/-** несколько раз: скорость будет уменьшаться непрерывно или с небольшим шагом.

Отключение

Нажать кнопку , загорится белый контрольный индикатор . Круиз-контроль выключится. Сохраненная скорость записывается в память.



Автоматическое отключение:

- при скорости автомобиля ниже примерно 30 км/ч,
- при нажатии педали тормоза,
- при нажатии педали сцепления,
- при переводе рычага переключения передач в положение **N**,
- при работающей системе контроля тягового усилия или электронной системе динамической стабилизации.

Возобновить движение с заданной скоростью

Повернуть колесико с накаткой **RES/+** при скорости выше 30 км/ч. Будет достигнута сохраненная в памяти скорость.

Выключение

Нажать на нижний край тумблера , контрольный индикатор  погаснет. Скорость, записанная в память, будет удалена. После выключения зажигания скорость, записанная в память, также стирается.

Система обнаружения объектов

Система облегчения парковки

Система помощи при парковке

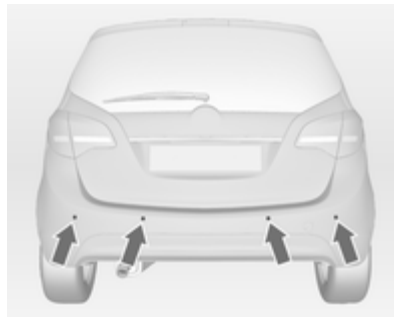

Система помощи при парковке облегчает парковку автомобиля путем измерения расстояния от автомобиля до расположенных сзади препятствий и подачи звуковых сигналов. Однако это не в коей

мере не снимает с водителя ответственность за маневрирование при постановке автомобиля на стоянку.

В состав системы входят четыре ультразвуковых датчика парковки, установленные в заднем бампере. Если автомобиль оборудован передней системой облегчения парковки, то в ее состав входят еще четыре дополнительных ультразвуковых датчика парковки, установленные в переднем бампере.

Контрольный индикатор  101.

Включение



При включении передачи заднего хода система включается автоматически.

Кроме того, передний парковочный радар можно включить при движении на малой скорости, нажав кнопку **P**▲.

Горение светодиода в кнопке системы помощи при парковке указывает на готовность системы к работе.

При обнаружении препятствия подается звуковой сигнал. По мере уменьшения расстояния до препятствия частота повторения сигналов зуммера увеличивается. Если расстояние меньше 30 см, зуммер подает звуковой сигнал непрерывно.

Отключение

Если необходимо выключить систему, нажмите кнопку **P**▲.

Светодиод в кнопке погаснет, а на дисплее Driver Information Center появится сообщение **Парктроник выкл.**

Система выключается автоматически при определенной скорости.

Неисправности

В случае возникновения сбоя в работе системы загорается **P**▲ и на дисплей информационного центра водителя выводится информационное сообщение.

Если в системе возникает неисправность вследствие временно действующих условий, например, при обнаружении покрытых снегом датчиков, то в информационном центре водителя дополнительно загорается индикатор **P**▲ или выводится сообщение.

Информационные сообщения
☞ 110.

Важные советы по работе с системами помощи при парковке

▲ Предупреждение

В определенных обстоятельствах различные отражающие поверхности объектов или одежды, а также внешние источники шумов могут приводить к сбоям в обнаружении препятствий системой.

Особое внимание следует обращать на низко расположенные препятствия, которые могут повредить нижнюю часть бампера. Если такие препятствия выходят из зоны обнаружения датчиков во время приближения автомобиля, будет подан непрерывный предупреждающий звуковой сигнал.

Внимание

Рабочие характеристики датчика могут ухудшаться при покрывании датчика, например, льдом или снегом.

Рабочие характеристики систем облегчения парковки могут ухудшаться вследствие значительной загрузки автомобиля.

Особые условия возникают, если имеются более высокие автомобили (например, внедорожники, минифургоны, крупногабаритные фургоны). Опознавание объектов в верхней части таких автомобилей не обеспечивается.

Кроме того, система может не обнаруживать объекты очень малого сечения или изготовленные из мягких материалов.

Система облегчения парковки не позволяет избежать столкновения с объектами, которые находятся вне дальности обнаружения датчиков.

Примечание

Система помощи при парковке автоматически обнаруживает установленное на заводе-изготовителе тягово-сцепное устройство. Выключение происходит при подстыковке разъема.

Датчик может обнаружить несущую объект (помехи в виде эхо-сигналов), это вызвано внешними акустическими или механическими помехами.

Топливо

Сорта топлива для бензиновых двигателей

Следует использовать только неэтилированный бензин, который соответствует требованиям стандарта DIN EN 228.

Можно использовать эквивалентное стандартизированное топливо с макс. содержанием этанола 10% по объему. В этом случае следует использовать только топливо, которое соответствует требованиям стандарта DIN 51625.

Используйте бензин с рекомендованным октановым числом \geq 214. При эксплуатации на бензине со слишком низким октановым числом снижается мощность и крутящий момент двигателя и немного возрастает расход топлива.

Внимание

При использовании бензина с низким октановым числом возможно нарушение процесса сгорания и двигатель может быть поврежден.

Сорта топлива для дизельных двигателей

Следует применять только дизельное топливо, соответствующее требованиям стандарта DIN EN 590. Топливо должно иметь низкое содержание серы (макс. 10 частей на млн.). Можно использовать эквивалентное стандартизированное топливо (= FAME в соответствии с требованиями стандарта EN 14214) с макс. содержанием биодизельного топлива 7 % по объему (аналогично требованиям DIN 51628 или аналогичного стандарта).

Не используйте дизельное топливо для судовых двигателей, печное топливо или дизельное топливо,

частично или полностью изготовленное из растительной массы, например, рапсовое масло или биодизельное топливо, Aquazole и аналогичные водотопливные эмульсии. Нельзя разбавлять дизельное топливо бензином.

Текущность и фильтруемость дизельного топлива зависит от температуры. При низких температурах заправляйте дизельное топливо с гарантированными зимними характеристиками.

Заправка



⚠ Опасность

Перед заправкой топлива выключите двигатель и дополнительные отопители, имеющие собственные камеры сгорания. Отключите мобильные телефоны.

Во время заправки соблюдайте инструкции и правила техники безопасности заправочной станции.

⚠ Опасность

Топливо является легковоспламеняющимся и взрывоопасным веществом. Не курите. Не допускайте открытого огня и искрообразования.

При появлении в салоне автомобиля запаха топлива немедленно устраните причину неисправности на станции техобслуживания.

Топливозаправочная горловина расположена с правой стороны автомобиля.



Заправочный лючок открывается только если замки автомобиля разблокированы. Потянуть за выемку в откидной крышке и открыть ее.



Крышка топливозаправочной горловины удерживается в специальной скобе.

Внимание

Перелившееся топливо следует немедленно вытереть.

Крышка заливной горловины
Следует использовать только фирменную крышку наливной горловины топливного бака. В дизельных автомобилях используются специальные крышки заливной горловины.

Расход топлива - выбросы CO₂

Порядок расчета расхода топлива определяется директивой ЕС 715/2007 692/2008 А.

Директива учитывает реальные стили вождения: Расход при городском вождении должен составлять примерно $\frac{1}{3}$, а при агрессивном городском вождении около $\frac{2}{3}$. Также учитываются запуски двигателя из холодного состояния и фазы разгона.

Кроме того, составной частью директивы являются технические требования по выбросам CO₂.

Приводимые данные не могут рассматриваться в качестве гарантии фактического расхода топлива для каждого автомобиля. Более того, расход топлива в значительной степени определяется персональным стилем вождения, дорожными условиями и плотностью потока автомобилей.

Все значения определены для базовой модели ЕС со стандартным оборудованием.

В расчете расхода топлива учитывается масса снаряженного автомобиля, установленная в соответствии с действующими правилами. Установка дополнительного оборудования может влиять на расход топлива и выбросы CO₂, которые могут быть немного выше, а максимальная скорость - ниже.

Расход топлива, Выбросы CO₂

↪ 215.

Буксировка

Общие сведения

Разрешается использовать только допущенное к использованию с данным автомобилем тягово-сцепное устройство. Установка тягово-сцепного устройства разрешается только на станции техобслуживания. В некоторых случаях необходимо внести в автомобиль изменения, касающиеся охлаждения, теплозащитных экранов и других агрегатов.

Установка буксировочного оборудования может закрыть буксирную проушину. В этом случае для буксировки следует использовать тягу с шаровой опорой. Сцепную тягу с шаровой опорой всегда следует хранить в автомобиле.

Установочные размеры устанавливаемого в заводских условиях тягово-сцепного устройства ↪ 220.

Ходовые качества и советы по буксировке

Перед тем как присоединить прицеп, смажьте шаровую опору. Однако этого делать не нужно, если в качестве шаровой опоры используется стабилизатор, позволяющий уменьшить рыскание.

Для прицепов с низкой устойчивостью при движении и для прицепов с допустимым полным весом автомобиля более 1100 кг во время движения со скоростью выше 80 км/ч настоятельно рекомендуется применять стабилизатор.

Если прицеп начинает рыскать, замедлите движение, но не пытайтесь компенсировать рыскание за счет руления и при необходимости резко затормозите.

На спусках включайте такую передачу, как будто вы поднимаетесь наверх и двигайтесь примерно с той же скоростью.

Установите давление в шинах, указанное для полной загрузки ↪ 218.

Буксировка прицепа

Нагрузка прицепа

Допустимая нагрузка прицепа определяется в зависимости от автомобиля и двигателя и ее нельзя превышать. Фактическая нагрузка прицепа - это разность между фактической полной массой прицепа и фактической нагрузкой на тягово-сцепное устройство с присоединенным прицепом.

Допустимые нагрузки для прицепов приведены в документации на автомобиль. В общем случае, они применимы для подъемов не более 12%.

Допустимая нагрузка прицепа применяется до указанного угла наклона и для высоты над уровнем моря до 1000 метров. Поскольку мощность двигателя снижается с возрастанием высоты над уровнем моря вследствие разрежения воздуха, то способность автомобиля к движению на подъем уменьшается, допустимый полный вес автомобиля с прицепом также

уменьшается на 10% на каждые дополнительные 1000 метров увеличения высоты. При движении по дорогам с небольшим уклоном (не более 8 %, т.е. по автомагистралям), полную массу автомобиля с прицепом можно не уменьшать.

Не допускается превышение общей массы автопоезда (автомобиля с прицепом). Допустимая общая масса автопоезда указана на типовой табличке ⇨ 213.

Вертикальная нагрузка на тягово-сцепное устройство

Вертикальная нагрузка на тягово-сцепное устройство - это нагрузка, оказываемая прицепом на шаровую опору. Ею можно управлять, распределяя массу при загрузке прицепа.

Максимальная допустимая вертикальная нагрузка на сцепное устройство (75 кг) указана на паспортной табличке тягово-сцепного устройства и в документации на автомобиль. Всегда следует ориентироваться на максимальную на-

грузку, особенно при буксировке тяжелых прицепов. Вертикальная нагрузка на тягово-сцепное устройство никогда не должна быть меньше 25 кг.

Нагрузка на заднюю ось

После подсоединения прицепа и полной загрузки автомобиля-буксировщика допустимая нагрузка на заднюю ось (см. типовую табличку или документацию на автомобиль) может быть превышена на 60 кг, а номинальный полный вес автомобиля также может быть превышен на 70 кг. Если превышает допустимая нагрузка на заднюю ось, применяется максимальная скорость 100 км/ч.

Система динамической стабилизации прицепа

Если система обнаружит рыскание прицепа, она понизит мощность двигателя и начнет избирательно подтормаживать автомобиль и прицеп, пока рыскание не прекратится. Во время работы системы по

возможности следует удерживать рулевое колесо автомобиля максимально неподвижно.

Система обеспечения устойчивости прицепа (TSA) - это компонент электронной системы динамической стабилизации ⇨ 153.

Уход за автомобилем

Общая информация	164
Проверка автомобиля	165
Замена ламп	171
Электрооборудование	181
Автомобильный инструмент ...	188
Колеса и шины	189
Запуск от дополнительной АКБ	201
Буксировка	203
Внешний вид	205

Общая информация

Аксессуары и модернизация автомобиля

Мы рекомендуем использовать фирменные запчасти и принадлежности и детали, разрешенные к применению заводом-изготовителем конкретно для автомобиля вашего типа. Мы не разрешаем применение и не гарантируем надежную работу другой продукции - даже если она официально сертифицирована.

Не допускается вносить изменения в электрические системы, например, модифицировать электронные блоки управления (заменять компоненты или модифицировать программное обеспечение).

Хранение автомобиля

Длительное хранение

Если автомобиль не будет использоваться несколько месяцев:

- Вымойте автомобиль и нанесите воск.
- Проверьте слой воска в моторном отсеке и на днище автомобиля.
- Очистить и произвести консервацию резиновых уплотнений.
- Заменить моторное масло.
- Слить жидкость из бачка омывателя.
- Проверить свойства защиты от замерзания и антикоррозионной защиты у охлаждающей жидкости.
- Установите давление в шинах, указанное для полной загрузки.

- Припарковать автомобиль в сухом хорошо проветриваемом месте. Включить первую передачу или передачу заднего хода или же установить рычаг переключения передач в положение Р. Это предотвратит самопроизвольное движение автомобиля.
- Стояночный тормоз не затягивать.
- Открыть капот, закрыть все двери и запереть автомобиль.
- Снимите зажим с "минусового" контакта аккумуляторной батареи автомобиля. Убедитесь в том, что все системы, включая противоблокировку, отключены.

Ввод в эксплуатацию

Когда вы захотите снова воспользоваться автомобилем:

- Подключите зажим к минусовой клемме аккумуляторной батареи автомобиля. Включите электростеклоподъемники.
- Проверьте давление в шинах.

- Заполните бачок стеклоомывателя.
- Проверьте уровень моторного масла.
- Проверьте уровень охлаждающей жидкости.
- При необходимости установите на место номерной знак.

Утилизация отработавшего срок службы автомобиля

Информация о центрах восстановления и утилизации старых автомобилей приведена на нашем сайте. Утилизацию могут проводить только уполномоченные на это предприятия.

Проверка автомобиля

Выполнение работ

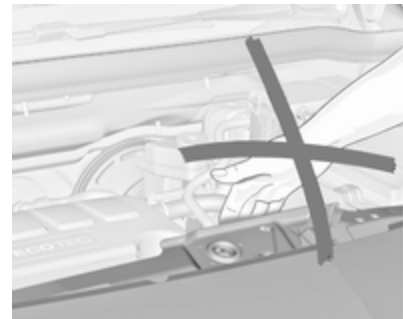

⚠ Предупреждение

Проверки в моторном отсеке можно выполнять только при выключенном зажигании.

Вентилятор радиатора может заработать даже при выключенном зажигании.

⚠ Опасность

В системе зажигания используется очень высокое напряжение. Не прикасайтесь.

Капот

Открывание

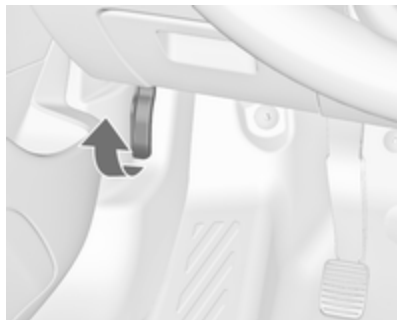

Потяните за отжимной рычаг и верните его в исходное положение.

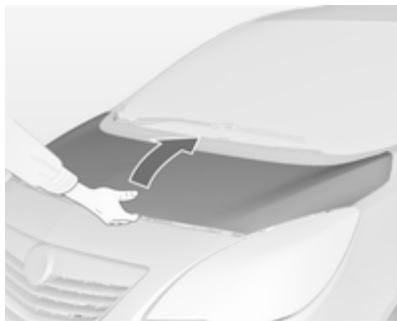

Нажать защитную защелку и открыть капот.

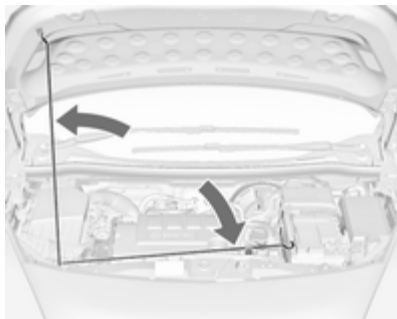

Прикрепить подпорку капота.

Закрывание

До закрывания капота нажать на подпорку и прикрепить ее к держателю.

Опустите капот двигателя, захлопните его и проверьте блокировку. Убедитесь, что капот защелкнулся.

Моторное масло

Уровень моторного масла проверяется автоматически, см. пункт "Сообщения о работе автомобиля" ⇨ 110. Однако следует регулярно проверять уровень моторного масла вручную во избежание выхода из строя двигателя.

Проверить, что применяется моторное масло с надлежащими характеристиками. Рекомендуемые для применения жидкости и смазки ⇨ 209.

Автомобиль должен стоять на ровной поверхности. Двигатель должен иметь рабочую температуру и должен быть заглушен не ранее, чем за 5 минут до проверки.

Выньте щуп определения уровня масла, протрите его, вставьте до упора на ручке, снова выньте и определите уровень масла.

Вставьте щуп до упора на ручке и поверните на пол-оборота.

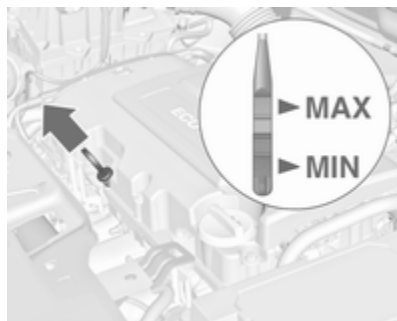

Двигатели различного типа комплектуются разными масляными щупами.

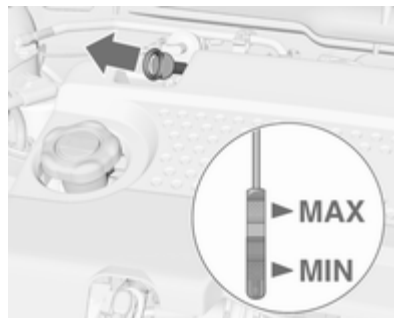

Если уровень моторного масла упал до отметки **MIN**, необходимо долить моторное масло.

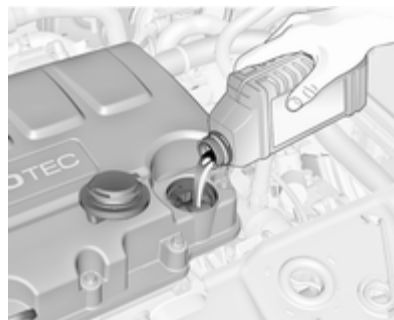

Мы рекомендуем заливать то же масло, которое использовалось при последней замене.

Уровень моторного масла не должен быть выше верхней отметки **MAX** на щупе.

Внимание

Излишки масла необходимо слить или откачать.

Заправочные емкости ⇨ 217.

Установите крышку ровно и затяните ее.

Охлаждающая жидкость двигателя

Охлаждающая жидкость обеспечивает защиту двигателя от замерзания вплоть до температуры -28°C .

Внимание

Применяйте только разрешенный антифриз.

Уровень охлаждающей жидкости

Внимание

Слишком низкий уровень охлаждающей жидкости может привести к повреждению двигателя.



Если система охлаждения холодная, уровень охлаждающей жидкости должен быть выше заправочной метки. Если уровень низкий, долейте охлаждающую жидкость.

⚠ Предупреждение

Перед тем как снять крышку расширительного бачка, дайте двигателю остыть. Осторожно отверните крышку, постепенно стравливая давление.

Для доливки следует использовать смесь 1:1 разрешенного для применения концентрата охлаждающей жидкости и чистой водопроводной воды. Если концентрат охлаждающей жидкости в распоряжении отсутствует, следует использовать чистую водопроводную воду. Плотнo заверните крышку. Проверить в мастерской концентрацию охлаждающей жидкости и устранить причину убывания уровня охлаждающей жидкости.

Жидкость омывателя





Влить чистую воду вместе с требуемым количеством жидкости для омывателя, которая содержит антифриз. Надлежащая пропорция смешивания жидкости для омывателя указана на контейнере с этой жидкостью.

Внимание

При резком понижении температуры или при пониженных значениях температур защиту может обеспечить только жидкость для омывателя с достаточной концентрацией антифриза.

Тормозная система

В случае износа накладок тормозных колодок ниже допустимого предела загорается индикатор . При этом на дисплее Driver Information Center отобразится информационное сообщение или код. Информационные сообщения  110.

Можно продолжать движение, но постарайтесь как можно скорее заменить тормозные накладки.

После установки новых тормозных колодок, первые несколько поездок избегайте резких торможений.

Тормозная жидкость

Предупреждение

Тормозная жидкость ядовита и вызывает коррозию. Постарайтесь, чтобы она не попала в глаза, на кожу, одежду и на окрашенные поверхности.

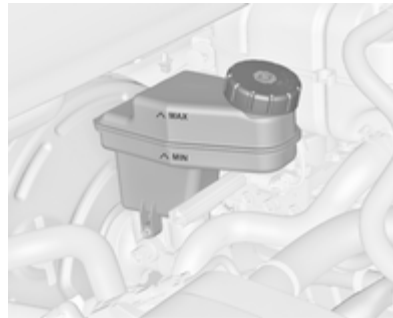

Уровень тормозной жидкости должен лежать между метками **MIN** и **MAX**.

При добавлении тормозной жидкости соблюдайте максимальную чистоту, поскольку ее загрязнение

может стать причиной неисправности тормозной системы. Немедленно устраните причину потери тормозной жидкости на станции техобслуживания.

Используйте только высококачественную тормозную жидкость, разрешенную для применения на автомобиле.

Жидкость для тормозной системы и сцепления  209.

Аккумуляторная батарея

Аккумуляторная батарея автомобиля не требует технического обслуживания при условии, что при движении автомобиля обеспечивается ее достаточная зарядка. Аккумуляторная батарея разряжается при движении автомобиля на короткие расстояния с частыми пусками двигателя. Старайтесь не использовать ненужные потребители электрической энергии.



Не допускается утилизация батарей с обычным бытовым мусором. Батареи следует сдавать для утилизации в специальных пунктах сбора.

Простой автомобиля в течение более 4 недель может привести к разряду аккумуляторной батареи. Снимите зажим с "минусового" контакта аккумуляторной батареи автомобиля.

Перед тем как приступить к подключению и отключению контактов аккумулятора, убедитесь, что зажигание выключено.

Необходимо отключить сирену противоугонной сигнализации, выполнив следующие действия. Включить зажигание, выключить зажигание, а затем отсоединить аккумуляторную батарею автомобиля в течение 15 секунд.

Защита от разряда аккумуляторной батареи ⇨ 130.

Замена аккумуляторной батареи

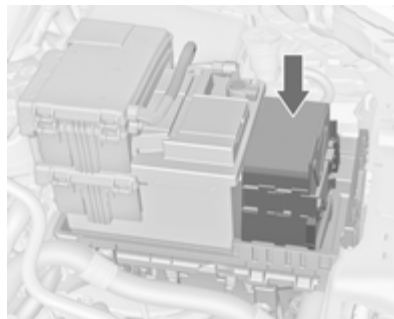

⚠ Предупреждение

При установке аккумуляторной батареи, длина которой отличается от использованной на автомобиле первоначально, важно обеспечить надлежащее крепление буферного элемента.

Рекомендуется обратиться на станцию техобслуживания.

Удаление воздуха из дизельной топливной системы

Если топливный бак был израсходован полностью, необходимо стравить воздух из системы подачи дизельного топлива. Включить зажигание трижды, по 15 секунд каждый раз. Затем выполнить запуск двигателя максимум на 40 секунд. Повторить эту процедуру, выждав не менее 5 секунд. Если двигатель не запускается, обратитесь за помощью на станцию техобслуживания.

Замена щеток стеклоочистителя

Щетки стеклоочистителя ветрового стекла

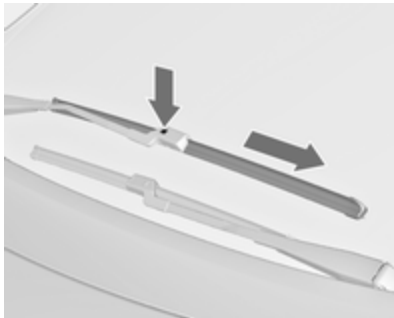

Поднять рычаг стеклоочистителя, нажать кнопку, чтобы отсоединить щетку стеклоочистителя, и снять ее.

Осторожно опустить рычаг стеклоочистителя.

Стеклоочиститель заднего стекла



Поднять рычаг стеклоочистителя. Отсоединить щетку стеклоочистителя, как показано на рисунке, и снять ее.

Осторожно опустить рычаг стеклоочистителя.

Замена ламп

Выключите зажигание и соответствующий выключатель или закройте двери.

Новую лампу держите только за цоколь. Не касайтесь стеклянной колбы голыми руками.

Используйте лампы того же типа, что и заменяемые.

Замена ламп передних фар осуществляется со стороны моторного отсека.

Галогенные фары

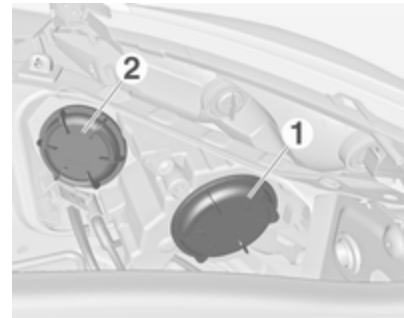

В фарах имеется отдельная система ближнего света **1** (наружные лампы накаливания) и система дальнего света **2** (внутренние лампы накаливания).

Ближний свет

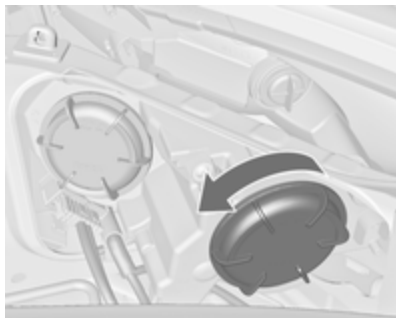

1. Повернуть колпачок **1** против часовой стрелки и извлечь его.

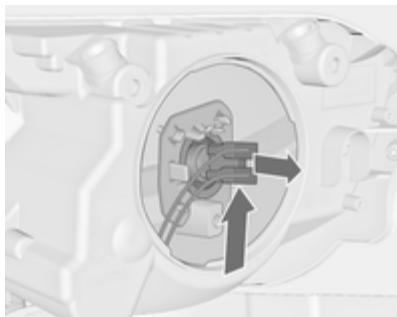

2. Нажать патрон лампы вверх и извлечь его из рефлектора.

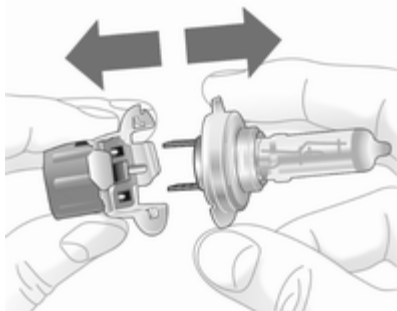

3. Извлечь лампу накаливания из патрона и заменить лампу.

4. Вставить патрон лампы в рефлектор.
5. Установить крышку и повернуть ее по часовой стрелке.

Дальний свет



1. Повернуть колпачок **2** против часовой стрелки и извлечь его.
2. Отсоединить разъем от лампы.



3. Отсоединить пружинный зажим, а затем повернуть его назад.

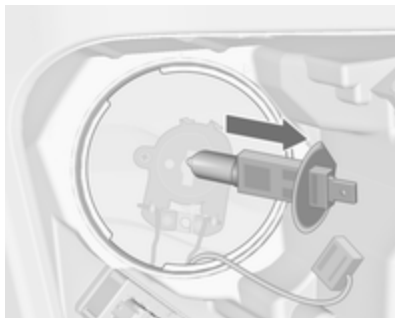

4. Извлечь лампу и заменить ее.

5. Повернуть пружинный зажим вперед и прикрепить его.
6. Подсоединить разъем к лампе.
7. Установить крышку и повернуть ее по часовой стрелке.

Лампы указателей поворота/ фары, включаемые при езде в светлое время суток

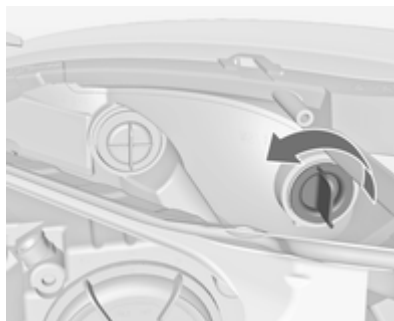

1. Повернуть патрон лампы против часовой стрелки и извлечь его.

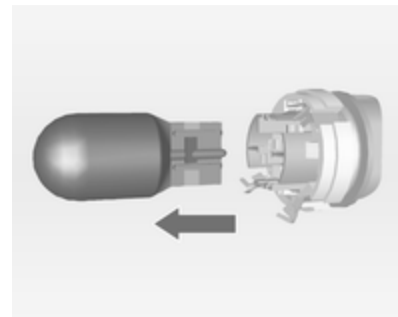

2. Извлечь лампу накаливания из патрона и заменить лампу.
3. Вставить патрон лампы в рефлектор и повернуть его по часовой стрелке.

Передний указатель поворота

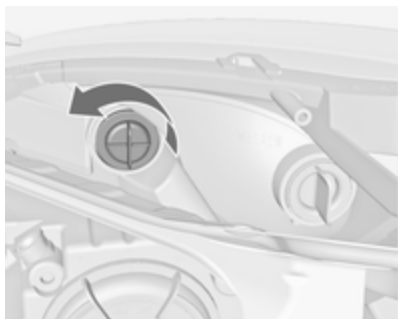

1. Повернуть патрон лампы против часовой стрелки и извлечь его.

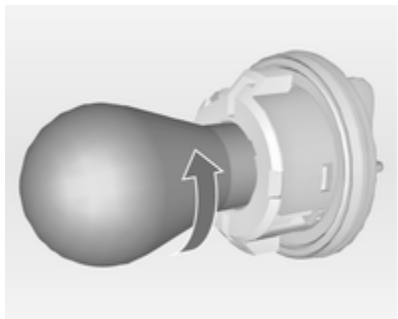

2. Повернуть лампу против часовой стрелки и извлечь ее из патрона.
3. Заменить лампу.
4. Вставить патрон лампы в рефлектор и повернуть его по часовой стрелке.

Система адаптивного переднего освещения

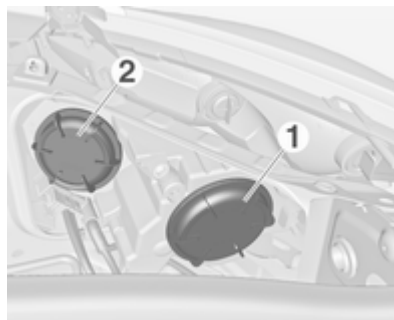

В фарах имеется отдельная система ближнего света **1** (наружные лампы накаливания) и система дальнего света **2** (внутренние лампы накаливания). Фонарь ука-

зателя поворотов также располагается под светопропускающим колпаком отдельной фары дальнего света.

Фары ближнего света/дальнего света



1. Повернуть колпачок **1** против часовой стрелки и извлечь его.

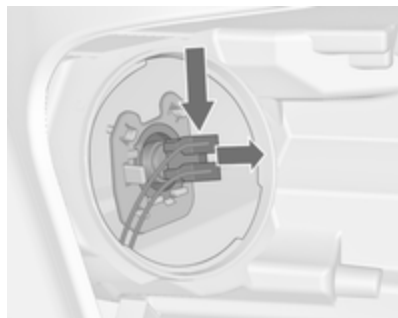

2. Нажать патрон лампы вниз и извлечь его из рефлектора.

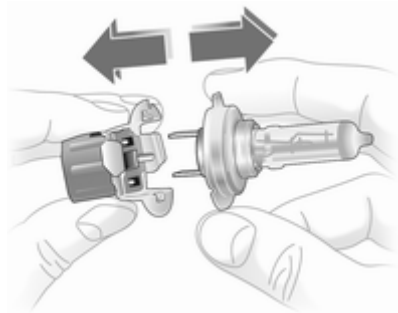

3. Извлечь лампу накаливания из патрона и заменить лампу.

4. Вставить патрон лампы в рефлектор.
5. Установить крышку и повернуть ее по часовой стрелке.

Отдельная фара дальнего света



1. Повернуть защитную крышку 2 против часовой стрелки и снять ее.

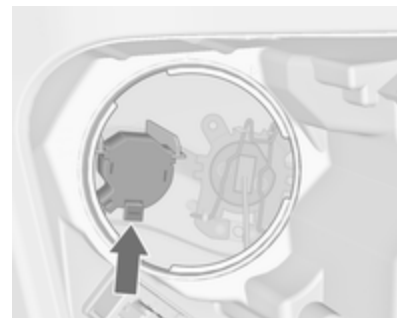

2. Нажать на фиксатор и извлечь патрон лампы накаливания из рефлектора.

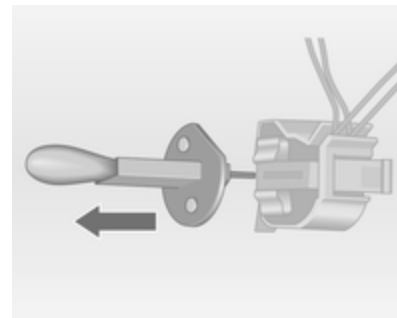

3. Извлечь лампу и заменить ее.

4. Нажать на фиксатор и вставить патрон лампы накаливания в рефлектор.
5. Установить крышку и повернуть ее по часовой стрелке.

Фонарь указателя поворотов

1. Повернуть защитную крышку 2 против часовой стрелки и снять ее.
2. Отсоединить разъем от лампы.

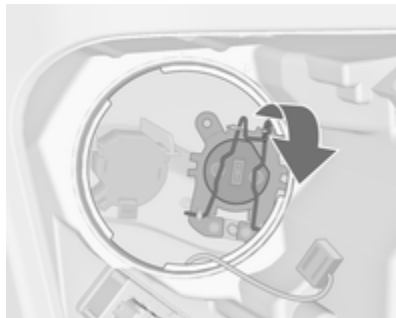

3. Отсоединить пружинный зажим, а затем повернуть его назад.

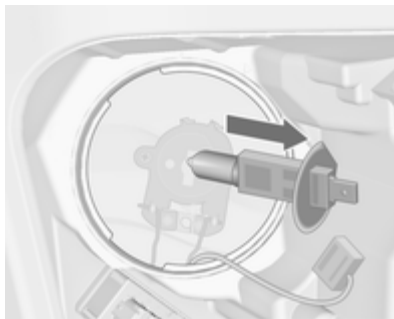

4. Извлечь лампу и заменить ее.
5. Повернуть пружинный зажим вперед и прикрепить его.
6. Подсоединить разъем к лампе.
7. Установить крышку и повернуть ее по часовой стрелке.

Противотуманная фара

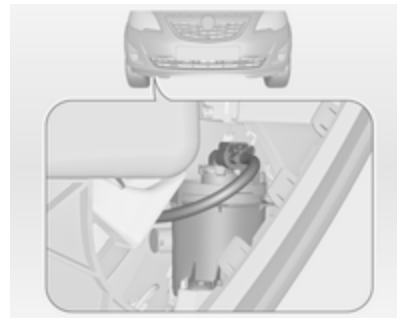

Доступ к лампам накаливания открывается снизу.



1. Повернуть патрон лампы против часовой стрелки и извлечь его из рефлектора.

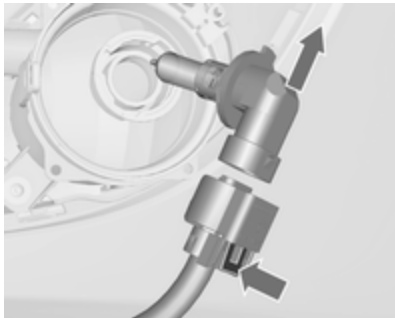

2. Отсоединить патрон лампы от разъема, нажав на стопорный выступ.
3. Извлечь и заменить патрон вместе с лампой.
4. Прикрепить разъем.
5. Вставить патрон лампы в рефлектор.
6. Повернуть патрон лампы по часовой стрелке и зафиксировать.

Задние фонари



1. Освободить крышку и снять ее.



2. Вручную отвернуть две пластмассовые крепежные гайки изнутри.

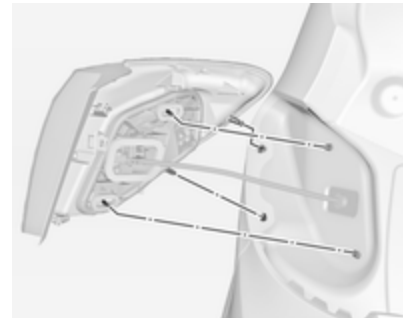

3. Аккуратно вытянуть фонарь в сборе из крепежных штырьков и снять его. Проверить, что кабелепровод остается в требуемом положении.
4. Отсоединить разъем жгута проводов от патрона лампы.

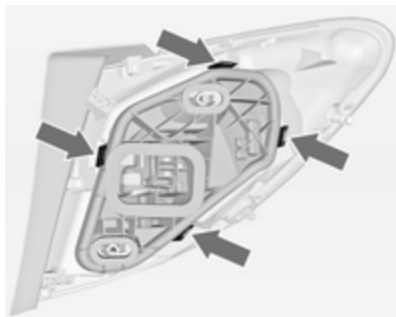

5. Освободить четыре стопорных выступа и извлечь патрон лампы.

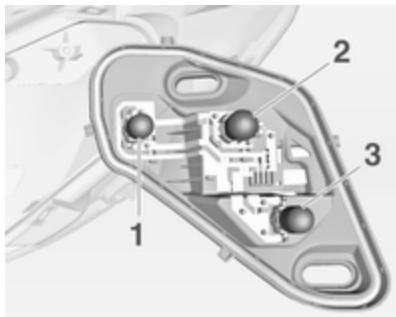

6. Извлечь лампу и заменить ее.

Задний фонарь и стоп-сигнал (1)

Задний фонарь (2)

Указатель поворота (3)

7. Вставить патрон лампы в задний фонарь в сборе. Подсоединить разъем жгута проводов. Установить фонарь в сборе на крепежные штырьки и привернуть крепежные гайки. Закрыть крышку и зафиксировать ее.

8. Включить зажигание, включить освещение и проверить все лампы.

Задние фонари в рамке задней торцевой откидной двери



1. Открыть заднюю торцевую откидную дверь и снять крышку отверткой.

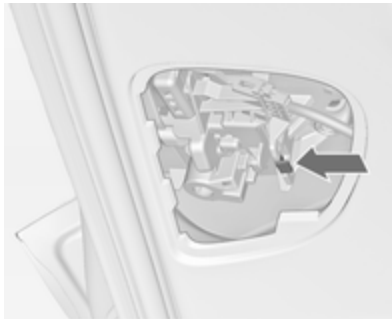

2. Нажать на стопорный выступ и извлечь вниз патрон лампы.

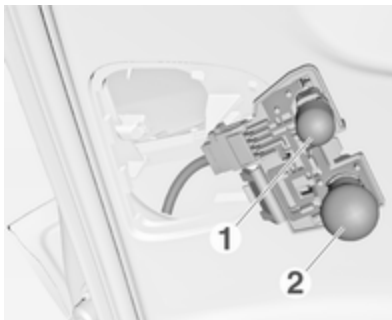

3. Чтобы заменить лампу фонаря заднего хода (1), следует извлечь лампу и заменить ее

Чтобы заменить лампу в заднем фонаре (2), следует слегка нажать на лампу, утопив ее в патрон, повернуть против часовой стрелки, извлечь и заменить ее.

4. Вставить патрон лампы в фиксатор.

5. Прикрепить крышку.

6. Включить зажигание, включить освещение и проверить все лампы.

Чтобы заменить лампу заднего фонаря и лампу заднего противотуманного фонаря с правой стороны рамы задней торцевой откидной двери, необходимо выполнить те же операции.

Боковые указатели поворота

Замену ламп выполнять на станции техобслуживания.

Освещение номерного знака

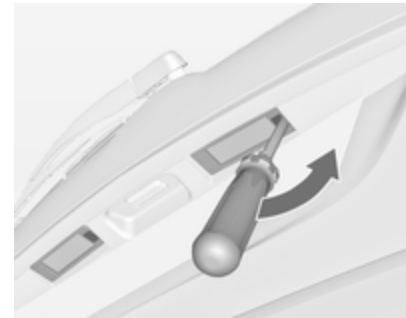

1. Вставить отвертку в паз крышки, нажать вбок и освободить пружину.

Снять крышку.

2. Снять патрон лампы вниз, стараясь не натягивать кабель.

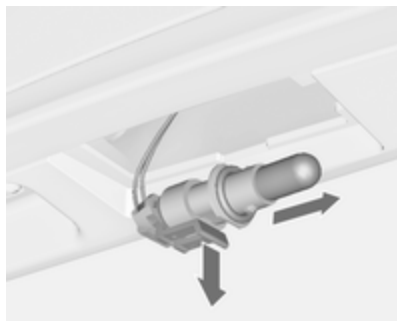

3. Освободить стопорный выступ и извлечь патрон лампы из разъема жгута проводов.
4. Извлечь и заменить патрон вместе с лампой.
5. Подсоединить разъем жгута проводов к патрону лампы.
6. Нажать на патрон лампы и прикрепить его к корпусу, закрыть крышку.

Освещение салона

Плафон внутреннего освещения, лампы для чтения

Замену ламп выполнять на станции техобслуживания.

Подсветка грузового отделения

Замену ламп выполнять на станции техобслуживания.

Дополнительная подсветка порога

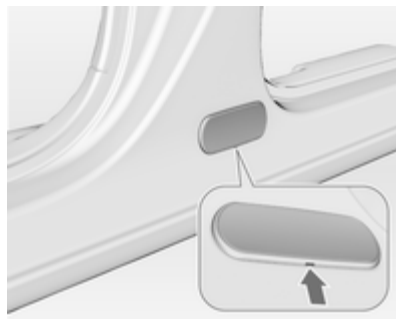

1. Освободить корпус светорассеивателя снизу и вынуть его.

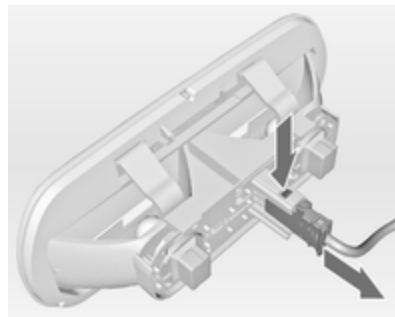

2. Нажать на стопорный выступ и извлечь разъем.

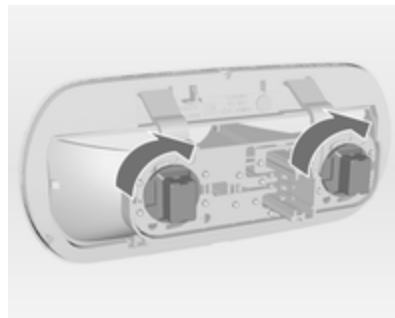

3. Повернуть патрон лампы по часовой стрелке и вынуть его.

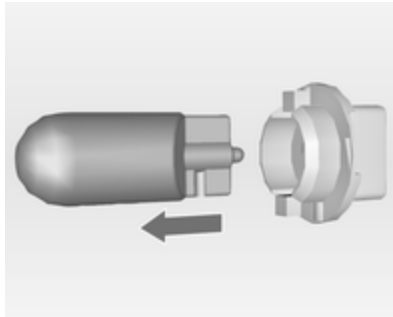

4. Извлечь лампу накаливания из патрона и заменить лампу.
5. Вставить патрон лампы в корпус и повернуть его против часовой стрелки.
6. Подсоединить разъем.
7. Прикрепить корпус.

Подсветка приборной панели

Замену ламп выполнять на станции техобслуживания.

Электрооборудование

Предохранители

Маркировка нового предохранителя должна совпадать с маркировкой дефектного предохранителя.

В автомобиле имеется три блока предохранителей:

- в левой передней части моторного отсека.
- в салоне за вещевым отделением или, в автомобилях с правосторонним рулевым управлением, за перчаточным ящиком.
- под крышкой на левой стенке багажного отделения.

Перед заменой предохранителя отключите соответствующий выключатель или выключите зажигание.

Дефектный предохранитель можно отличить по сгоревшей плавкой нити. Замену предохранителя производить только после устранения причины его выхода из строя.

Некоторые цепи могут быть защищены несколькими предохранителями.

Кроме того, в блоке могут быть установлены дополнительные предохранители.

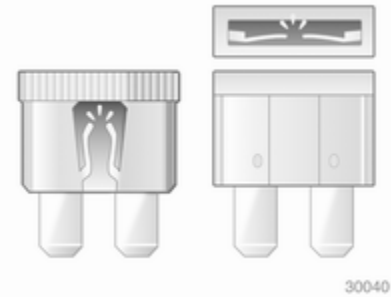



30041

Приспособление для снятия предохранителей

Приспособление для снятия предохранителей хранится в блоке предохранителей, установленном в моторном отсеке.

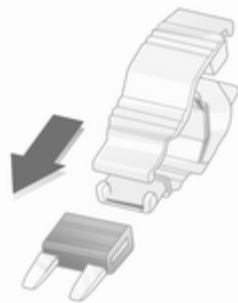

30042

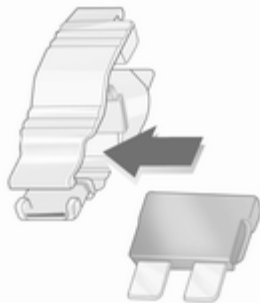

30042



30044

Наденьте приспособление на предохранитель сверху или сбоку, в зависимости от типа предохранителя, и выньте предохранитель.

Блок предохранителей в моторном отсеке

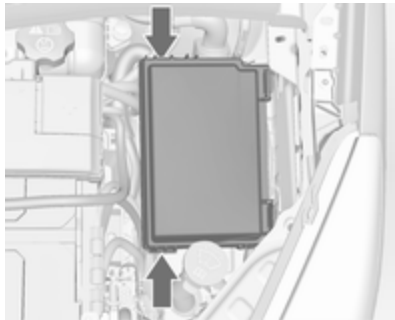

Блок предохранителей установлен в левой передней части моторного отсека.

Освободите защелку крышки, поднимите крышку вверх и снимите ее.

После замены перегоревших предохранителей следует закрыть крышку коробки предохранителей и зафиксировать ее, нажав сверху.

Если крышка коробки предохранителей закрыта неправильно, возможно возникновение неисправностей.



№ Электрическая цепь

- 1 Стартер
- 2 -

№ Электрическая цепь

- 3 Топливный фильтр, охлаждение
- 4 Звуковой сигнал
- 5 Клемма 30
- 6 Модуль управления двигателем, модуль управления коробкой передач
- 7 Противотуманная фара
- 8 Охлаждение двигателя
- 9 Охлаждение двигателя
- 10 Вакуумный насос
- 11 Зажигание, предварительный подогрев
- 12 Регулировка уровня света фар
- 13 Система кондиционирования воздуха, клемма 15
- 14 Блок управления коробкой передач
- 15 Правая лампа дальнего света
- 16 Левая лампа дальнего света
- 17 Блок управления двигателем
- 18 Модуль управления двигателем, клемма 15

№ Электрическая цепь

- 19 Подушка безопасности
- 20 Блок управления двигателем
- 21 Модуль управления двигателем, клемма 87



№ Электрическая цепь

- 22 Электрический стояночный тормоз
- 23 Комплект для ремонта шин
- 24 Топливный насос
- 25 ABS
- 26 Обогрев заднего стекла
- 27 ABS
- 28 Вентилятор системы отопления и кондиционирования
- 29 Прикуриватель
- 30 Кондиционер
- 31 Передний левый стеклоподъемник с электроприводом
- 32 Передний правый стеклоподъемник с электроприводом
- 33 Подогрев зеркал
- 34 ABS
- 35 Подушка безопасности

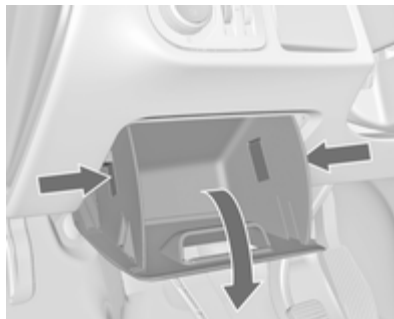
Блок предохранителей в приборной панели

Блок предохранителей расположен за вещевым отделением в приборной панели.

Открыть вещевой отсек, сжать стопорные выступы, опустить отсек вниз и снять его.

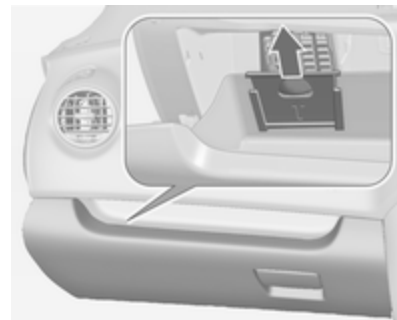

На автомобилях с правосторонним рулевым управлением блок предохранителей расположен за крышкой в перчаточном ящике. Открыть вещевой ящик, потянуть крышку вверх и снять ее.



№ Электрическая цепь

- 1 Отпирание замка задней левой двери
- 2 Дисплей, приборы, телефон
- 3 Radio
- 4 Замок зажигания, иммобилайзер
- 5 Омыватель лобового стекла, омыватель заднего стекла
- 6 Система центрального замка, замок задней торцевой откидной двери
- 7 Центральный замок

№ Электрическая цепь

- 8 Отпирание замка задней правой двери
- 9 Лампа освещения подножки
- 10 Рулевое колесо с подогревом
- 11 –
- 12 –
- 13 Датчик дождя, зеркало салона, наружные зеркала
- 14 –

Блок предохранителей в багажном отделении



Блок предохранителей находится под крышкой на левой стенке багажного отделения. Снимите крышку.

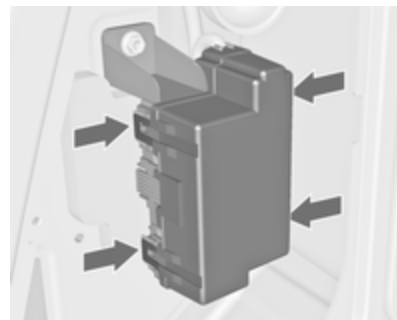

Освободить четыре стопорных выступа и снять крышку.



№ Электрическая цепь

- 1 Система адаптивных фар
- 2 –

№ Электрическая цепь

- 3 –
- 4 –
- 5 –
- 6 Задний правый стеклоподъемник с электроприводом
- 7 Система адаптивных фар
- 8 Модуль прицепа, розетка прицепа
- 9 Поясничная опора левого сиденья
- 10 Задний левый стеклоподъемник с электроприводом
- 11 Система облегчения парковки
- 12 Солнцезащитная шторка с электроприводом
- 13 –
- 14 Передние сиденья с подогревом
- 15 Модуль прицепа

№ Электрическая цепь

- 16 Поясничная опора правого сиденья
- 17 –

Автомобильный инструмент

Инструмент

Автомобили, оборудованные запасным колесом



Домкрат и автомобильные инструменты находятся в багажнике в нише для запасного колеса.

Автомобили, оборудованные комплектом для ремонта шин



Чтобы открыть отсек, следует освободить фиксацию крышки и открыть ее.



Автомобильные инструменты находятся в багажнике в отсеке справа вместе с комплектом для ремонта шин.

Колеса и шины

Состояние шин, состояние колес

Перезжайте бордюры медленно и, по возможности, под прямым углом. При пересечении острых кромок можно повредить шину и колесо. Во время стоянки не притирайтесь шинами к бордюру.

Регулярно осматривайте колеса на предмет повреждений. При повреждении или повышенном износе обратитесь за помощью на станцию техобслуживания.

Зимние шины

Зимние шины повышают безопасность движения при температурах ниже 7 °С, по этой причине их следует устанавливать на все колеса.

В тех странах, где это предусмотрено правилами, установите в поле зрения водителя наклейку с информацией о предельной скорости.

Обозначение шин

например, **195/65 R 15 91 H**

- 195** = Ширина шины в мм
- 65** = Отношение поперечного сечения (высота шины к ее ширине) в %
- R** = Конструкция шины: Радиальная
- RF** = Тип: RunFlat
- 15** = Диаметр обода колеса в дюймах
- 91** = Индекс грузоподъемности шины, например, индекс 91 эквивалентен 615 кг
- H** = Шифр скорости

Шифр скорости:

- Q** = не более 160 км/ч
- S** = не более 180 км/ч
- T** = не более 190 км/ч
- H** = не более 210 км/ч
- V** = не более 240 км/ч
- W** = не более 270 км/ч

Давление в шинах

Давление воздуха в холодных шинах следует проверять не реже одного раза за 14 суток и перед длительной поездкой. Не забудьте про запасное колесо. Это также относится к автомобилям, оснащенным системой контроля давления в шинах.

Скрутите колпачок вентиля.

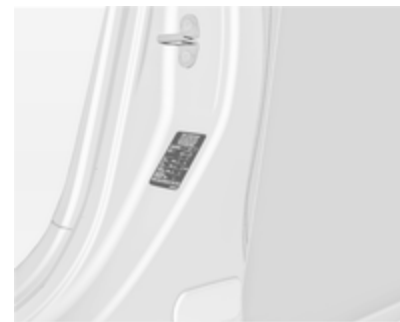

Давление в шинах ⇨ 218 указано на табличке, расположенной на раме левой передней двери.

Данные о давлении приведены для холодных шин. Они справедливы как для летних, так и для зимних шин.

Запасную шину накачивайте до давления, указанного для полной нагрузки.

Система поддержания давления в шинах ECO позволяет максимально снизить расход топлива.

При неправильном давлении в шинах снижается безопасность, ухудшаются ходовые качества, комфортность, расход топлива и увеличивается износ шин.

⚠ Предупреждение

Чрезмерно низкое давление может привести к сильному нагреву шин и их внутренним повреждениям, способным вызвать расслоение протектора, а на высокой скорости даже разрыв шины.

Если на автомобиле, оборудованном системой контроля давления в шинах, необходимо увеличить или уменьшить давление в шинах, следует предварительно выключить зажигание.

Система обнаружения прокола шин

Система обнаружения прокола шины постоянно проверяет скорость вращения всех четырех колес.

Если давление воздуха в шине снижается, в информационном центре водителя загорается желтый контрольный индикатор (⚠) и на дисплее верхнего уровня появляется предупреждающее сообщение. Следует немедленно остановиться и проверить давление воздуха в шинах.

Контрольный индикатор (⚠) ⇨ 102.

Инициализация системы



После подкачки давления воздуха в шине или после замены колеса необходимо инициализировать систему: Включить зажигание, нажать кнопку **DDS** и удерживать ее в течение примерно 4 секунд.

После восстановления готовности системы к работе в информационном центре водителя на дисплее верхнего уровня появится сообщение.

Глубина протектора

Регулярно проверяйте глубину протектора.

Для обеспечения безопасности шины следует заменять, если глубина канавки протектора шины достигает величины 2-3 мм (4 мм для зимних шин).



Законодательно разрешенная минимальная глубина канавки протектора (1,6 мм) достигается, когда протектор изнашивается до появления индикаторов износа про-

тектора (TWI). Их положение указывается маркерами на боковой стенке.

Если передние шины изнашиваются больше задних, периодически следует менять местами передние и задние колеса. Рисунок протектора должен совпадать с прежним направлением вращения колес.

Старение шин происходит даже в том случае, если они не используются. Шины рекомендуется заменять один раз в 6 лет.

Смена шин и размер колеса

Если шины по размеру отличаются от оригинальных, может потребоваться перепрограммировать спидометр, изменить номинальное значение давления воздуха в шинах и внести в автомобиль другие изменения.

После установки шин другого размера замените табличку, содержащую сведения о давлении в шинах.

⚠ Предупреждение

Установка неподходящих шин или дисков может стать причиной аварии и аннулирования разрешения на эксплуатацию автомобиля.

Колпаки колес

Используйте оригинальные колесные колпаки и шины, рекомендуемые для соответствующего автомобиля и отвечающие всем предъявляемым к комбинациям дисков и шин требованиям.

При выборе других колпаков и шин следите, чтобы у шины не было защитных утолщений, препятствующих монтажу шины.

Колпаки не должны ухудшать условия охлаждения тормозных механизмов.

⚠ Предупреждение

Использование неподходящих колесных колпаков и шин может стать причиной внезапной потери давления и связанной с этим аварии.

Цепи противоскольжения



Цепи противоскольжения можно устанавливать только на передние колеса.

Всегда следует использовать цепи противоскольжения со звеньями малого размера, увеличивающими размер протектора и бортов шины не более, чем на 10 мм (включая замок цепи).

⚠ Предупреждение

Повреждение цепи способно привести к разрыву шины.

Применение цепей противоскольжения на временном запасном колесе не допускается.

Комплект для ремонта шин

Небольшие повреждения протектора шины можно отремонтировать с помощью комплекта для ремонта шин.

Не вынимайте из шины посторонние предметы.

С помощью комплекта для ремонта шин невозможно устранить повреждения размером больше 4 мм или повреждения борта шины вблизи обода.

⚠ Предупреждение

Не следует превышать скорость более 80 км/ч.

Не использовать длительное время.

Возможно отрицательное влияние на управляемость и перемещение.

При повреждении шины:

Затянуть стояночный тормоз, включить первую передачу, передачу заднего хода или установить рычаг переключения коробки передач в положение **P**.

Комплект для ремонта шин находится в вещевом отсеке в багажнике.



Чтобы открыть отсек, следует освободить фиксацию крышки и открыть ее.



1. Выньте баллон с герметиком и кронштейн с воздушным шлангом из вкладыша.



30058

2. Отсоедините воздушный шланг от кронштейна и наверните его на соединительную муфту баллона с герметиком.



3. Установите баллон с герметиком на кронштейн. Убедитесь, что баллон не упадет.

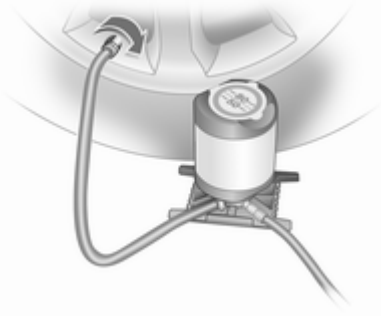

4. Отверните колпачок вентиля поврежденной шины.
5. Наверните шланг для накачки шин на вентиль шины.
6. Наверните воздушный шланг на соединительную муфту компрессора.
7. Включите зажигание.

Во избежание разряда аккумуляторной батареи, мы рекомендуем запустить двигатель.



8. Нажмите на компрессоре кнопку **+**. Шина будет заполнена герметиком.

9. Если герметик в баллоне заканчивается, манометр компрессора непродолжительное время (около 30 секунд) показывает давление до 6 бар. Затем давление начинает падать.
10. Это означает, что в шину закачан весь герметик. Затем шину нужно накачать воздухом.
11. Надлежащее давление воздуха в шине должно быть достигнуто в течение 10 минут. Давление воздуха в шинах φ 218. После достижения требуемого давления выключите компрессор, нажав еще раз кнопку **+**.

Если через 10 минут заданное давление не установится, снимите комплект для ремонта шин. Сдвиньте автомобиль, чтобы колеса сделали полный оборот. Вновь подсоедините комплект для ремонта шин и продолжайте накачивать воздух еще в течение 10 минут. Если требуемое давление все равно не устанавливается, шина повреждена очень

сильно. Обратитесь за помощью на станцию техобслуживания.

Стравите избыточное давление воздуха из шины с помощью кнопки **-**.

Включайте компрессор не дольше, чем на 10 минут.

12. Чтобы снять баллон герметика, толкните захват на кронштейне. Навернуть шланг для накачивания шин на свободный штуцер баллона с герметиком. Это позволит сохранить герметик в баллоне. Уложите комплект для ремонта шин в багажное отделение.
13. Удалите выступивший герметик тряпкой.
14. Снимите с баллона для герметика наклейку, на которой указана максимально допустимая скорость движения, и приклейте ее в поле зрения водителя.

15. Сразу же продолжите движение, чтобы герметик смог равномерно распределиться по шине. После проезда расстояния около 10 км (но не дольше 10 минут), остановитесь и проверьте давление воздуха в шинах. Для этого наворачните воздушный шланг компрессора непосредственно на вентиль шины и компрессор.

Если давление воздуха больше 1,3 бар, доведите его до надлежащего значения. Повторяйте процедуру до тех пор, пока давление не перестанет падать.

Если давление воздуха стало ниже 1,3 бар, эксплуатация автомобиля запрещается. Обратитесь за помощью на станцию техобслуживания.

16. Уберите комплект для ремонта шин в багажное отделение.

Примечание

Отремонтированная шина заметно снижает удобство вождения, поэтому такую шину нужно заменить.

При необычных звуках или сильном нагреве компрессора его следует выключить не менее чем на 30 минут.

Встроенный предохранительный клапан открывается при давлении 7 бар.

Проверьте срок годности комплекта. После указанного срока производитель не может гарантировать эффективное устранение прокола. Внимательно прочитайте приведенные на баллоне с герметиком сведения о хранении.

Замените использованный баллон. Утилизируйте баллон в соответствии с требованиями законодательства.

Компрессор и герметик можно использовать при температуре от -30 °С.

С помощью прилагаемых переходников можно накачивать и другие изделия, например футбольные мячи, надувные матрацы, надувные спасательные шлюпки и т. д. Переходники находятся на нижней стороне компрессора. Чтобы извлечь переходник, следует навернуть на него воздушный шланг компрессора и потянуть.

Смена колеса

Некоторые автомобили оборудуются комплектом для ремонта шин вместо запасного колеса
⇨ 192.

Выполните следующие подготовительные работы и соблюдайте следующие указания:

- Установите автомобиль на ровной, прочной и нескользкой поверхности. Передние колеса должны быть направлены прямо вперед.

- Затянуть стояночный тормоз, включить первую передачу, передатку заднего хода или установить рычаг переключения коробки передач в положение Р.
- Выньте запасное колесо ⇨ 198.
- Категорически запрещается одновременно менять несколько колес.
- Используйте домкрат только для замены колеса в случае прокола, но не для замены летних шин на зимние или наоборот.
- Если автомобиль находится на мягком грунте, под домкрат следует подложить прочную доску (толщиной не более 1 см).
- В вывешенном автомобиле не должно быть людей или животных.
- Не влезайте под поднятый на домкрате автомобиль.
- Не включайте на поднятом автомобиле двигатель.

- Перед заворачиванием колесных болтов их следует очистить и нанести на конусную часть каждого колесного болта имеющуюся в продаже консистентную смазку.

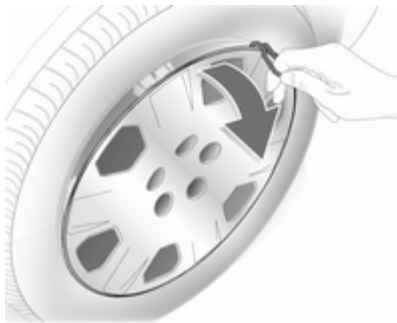

1. Снимите колесный колпак с помощью крюка. Автомобильный инструмент ⇨ 188.

Для колесных колпаков с открытыми колесными болтами: Колпак должен оставаться на колесе. Не следует снимать стопорные кольца с колесных болтов.

Литые диски: Отверткой снять колпачки с колесных болтов. Для защиты дисков между отверткой и литым диском проложите мягкую ткань.

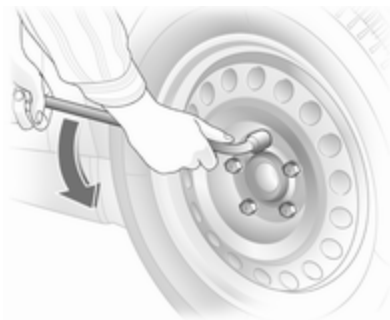

2. Установить колесный ключ так, чтобы он был надежно надет на болт, слегка отвернуть каждый болт на пол-оборота.

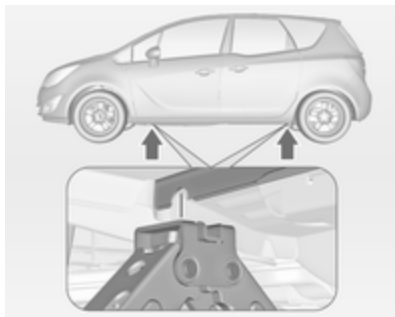

3. Убедиться, что домкрат надлежащим образом установлен под соответствующей подъемной точкой на автомобиле.
Погрузка автомобиля на подъемную платформу:

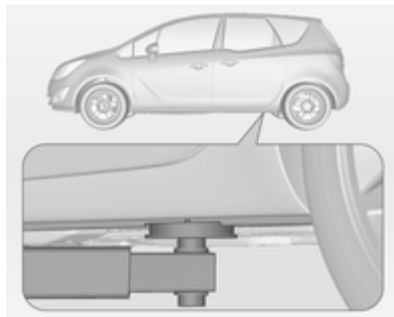

Установить задний рычаг подъемной платформы под днище автомобиля.

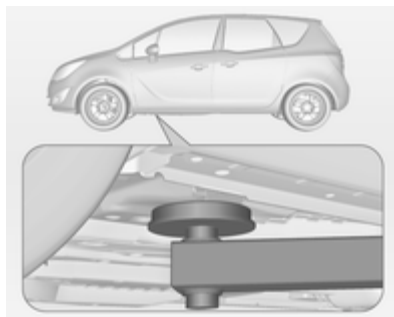

Установить передний рычаг подъемной платформы под днище автомобиля.

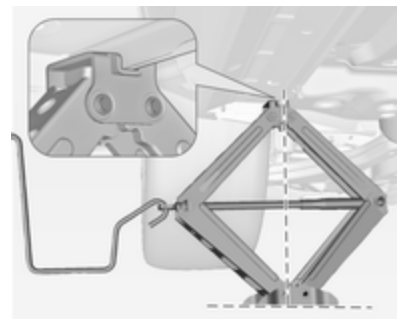

4. Установить домкрат на необходимую высоту. Поставить его непосредственно под точкой для поддомкрачивания так, чтобы он не выскользнул.



Установите ручку домкрата и, следя за положением домкрата, вращайте ее, пока колесо не оторвется от земли.

5. Отвернуть колесные болты.
6. Заменить колесо.
7. Завернуть колесные болты.
8. Опустите автомобиль.

9. Установите колесный ключ, убедитесь, что он стоит надежно, и затяните болты крест-накрест. Момент затяжки равен 110 Нм.

10. Перед тем как установить колесный колпак, совместите предусмотренное в нем отверстие для вентиля с вентилям шины.

Надеть колпачки на колесные болты.

11. Уберите замененное колесо \varnothing 198 и комплект инструментов \varnothing 188.

12. Незамедлительно проверить давление воздуха в шине установленного колеса и момент затяжки колесных болтов.

Замените или отремонтируйте неисправную шину.

Запасное колесо

На некоторых автомобилях вместо запасного колеса предусмотрен комплект для ремонта шин.

В зависимости от размера запасного колеса по сравнению с другими установленными на автомобиле колесами и действующих в стране правил оно может классифицироваться как временное запасное колесо или докатка.

Запасное колесо имеет стальной диск.

Применение запасного колеса меньшего размера по сравнению с другими колесами или в сочетании с зимними шинами может отрицательно сказаться на управляемости автомобиля. Замените дефектную шину как можно быстрее.



Запасное колесо хранится в багажном отделении под ковриком пола. Его крепление осуществляется барашковой гайкой.

Ниша для запасного колеса не предназначена для автомобильных шин разрешенных типоразмеров. Если колесо, которое шире запасного колеса, необходимо положить в багажник после замены, его следует прикрепить крепежным ремнем или в зависимости от модификации автомобиля с помощью удлинительного стержня.

Хранение запасного колеса, зафиксированного крепежным ремнем, в багажнике

Используйте крепежный ремень, находящийся в инструментальной коробке. Автомобильный инструмент ⇨ 188.

- Разместить колесо на полу ближе к одной боковой стенке багажника.



- Вставить петлю на конце крепежного ремня в проушину спереди с соответствующей стороны.
- Вставить крючок на конце крепежного ремня в петлю на другом его конце и натянуть ремень так, чтобы он был надежно прикреплён к проушине.

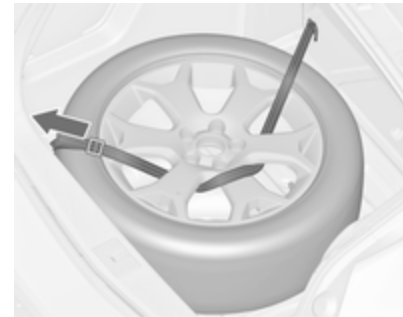

- Ввести крепежный ремень между спицами колесного диска, как показано на рисунке.
- Установить крюк на заднюю проушину крепежного ремня.
- Натянуть крепежный ремень с помощью пряхки.

Хранение снятого колеса, зафиксированного удлинительным стержнем, в нише запасного колеса

Используйте удлинительный стержень, находящийся в инструментальной коробке. Автомобильный инструмент ⇨ 188.

- Поверните барашковую гайку против часовой стрелки и извлеките запасное колесо.



- Вытащите удлинительный стержень из инструментальной коробки и наверните его на болт.
- Уложите поврежденное колесо в багажник и прикрепите его, завернув барашковую гайку по часовой стрелке.

Крышку пола следует положить сверху на выступающее колесо.

После замены или ремонта поврежденного колеса перед установкой запасного колеса в нишу следует снять удлинительный стержень.

⚠ Предупреждение

Хранение незакрепленных надлежащим образом домкрата, колеса или иного оборудования в багажнике может привести к травме. При резкой остановке или аварии автомобиля незакрепленное оборудование может нанести кому-нибудь удар.

Всегда храните домкрат и инструменты в соответствующих отсеках в закрепленном положении.

Поврежденное колесо всегда следует класть в багажник, прикрепляя ремнем, или помещать в нишу запасного колеса, прикрепляя барашковой гайкой.

Временное запасное колесо

Использование временного запасного колеса может отрицательно сказаться на управляемости автомобиля. Как можно быстрее замените дефектную шину на новую или отремонтированную.

Разрешается устанавливать только одно временное запасное колесо. Не следует превышать скорость более 80 км/ч. Повороты следует проходить на небольшой скорости. Не пользуйтесь таким колесом длительное время.

Цепи противоскольжения ↪ 192.

Шины с заданным направлением вращения

Устанавливайте шины с заданным направлением вращения так, чтобы они вращались в направлении движения. Направление вращения шины указывает символ (например стрелка) на боковине шины.

Для шин, вращающихся в противоположном направлении, справедливо следующее:

- Ухудшается управляемость автомобиля. Как можно быстрее замените дефектную шину на новую или отремонтированную.
- Особенно осторожно двигайтесь по мокрым и покрытым снегом поверхностям.

Запуск от дополнительной АКБ

Не запускайте двигатель от устройства быстрой зарядки.

Если аккумуляторная батарея (АКБ) разрядилась, то двигатель можно запустить с помощью вспомогательных пусковых проводов и батареи другого автомобиля.

⚠ Предупреждение

При запуске от внешнего источника будьте крайне внимательны. Любое отклонение от приведенных ниже рекомендаций может привести к травме или повреждениям в результате взрыва аккумуляторных батарей и выходу из строя электрооборудования обоих автомобилей.

⚠ Предупреждение

Следует избегать попадания электролита аккумуляторной батареи в глаза, на кожу, на ткани и на окрашенные поверхности. Электролит содержит серную кислоту, которая может причинить травму или привести к смерти при непосредственном воздействии.

- Не допускайте попадания на аккумуляторную батарею искр и открытого пламени.
- Разряженная батарея может замерзнуть уже при температуре 0 °С. Замерзшую батарею следует отогреть перед подсоединением проводов для запуска двигателя от аккумуляторной батареи другого автомобиля.
- Работая с аккумуляторной батареей, одевайте защитные очки и одежду.

- Необходимо использовать дополнительную батарею с тем же номинальным напряжением (12 вольт). Ее емкость (Ач) должна быть не менее емкости разряженной аккумуляторной батареи.
- Используйте провода для запуска двигателя от аккумуляторной батареи другого автомобиля с изолированными клеммами с площадью поперечного сечения не менее 16 мм² (25 мм² для дизельных двигателей).
- Не отключайте разряженную батарею от автомобильной сети.
- Отключите лишние потребители тока.
- Во время запуска от внешнего источника не наклоняйтесь над аккумуляторной батареей.
- Зажимы одного провода не должны касаться зажимов другого провода.
- При запуске от вспомогательной батареи автомобиля не должны касаться друг друга.

- Затянуть стояночный тормоз, установить рычаг переключения механической коробки передач в нейтральное положение, установить рычаг переключения автоматической коробки передач в положение **P**.

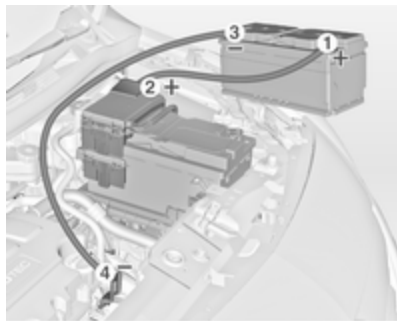

Порядок подключения проводов:

1. Подключите красный провод к "положительной" клемме вспомогательной АКБ.
2. Другой конец красного провода подключите к "положительной" клемме разрядившейся АКБ.

3. Подключите черный провод к "отрицательной" клемме вспомогательной АКБ.
4. Другой конец черного провода подключите на "массу" автомобиля, например, к блоку двигателя или болту крепления двигателя. Подсоединение следует выполнить как можно дальше от разряженной аккумуляторной батареи, но не далее 60 см.

Проложите провода таким образом, чтобы они не касались вращающихся деталей в моторном отсеке.

Для запуска двигателя:

1. Запустить двигатель автомобиля, используемого в качестве "донора".
2. Через 5 минут запустить двигатель автомобиля с заряженной аккумуляторной батареей. Попытки запуска не должны продолжаться дольше 15 секунд с паузой между запусками в 1 минуту.

3. Дайте двум двигателям поработать на холостом ходу примерно 3 минуты, не снимая подключенные соединительные провода с аккумуляторов.
4. На автомобиле с разряженной АКБ включите потребители тока (например, фары, обогрев заднего стекла).
5. Отключение проводов производить в обратном порядке.

Буксировка

Буксировка автомобиля



Отцепите крышку снизу и снимите вниз.

Буксирная проушина хранится в комплекте инструментов ⇨ 188.

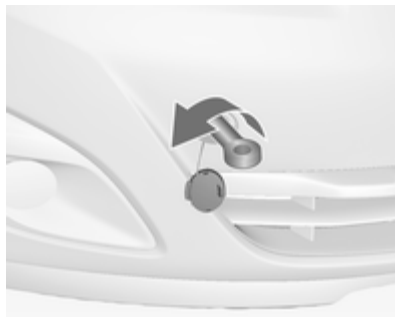

Заверните буксирную проушину до упора, остановив ее в горизонтальном положении.

Прикрепите к проушине буксирный трос или лучше буксирную штангу.

Буксирную проушину допускается использовать только для буксировки по дороге, но не вытягивания застрявшего автомобиля.

Внимание

Если на задних сиденьях находятся пассажиры, следует активизировать замки обеспечения безопасности детей на обеих задних дверях автомобиля. Замки обеспечения безопасности детей ⇨ 26.

Включите зажигание, чтобы разблокировать рулевое колесо и обеспечить возможность включения стоп-сигнала, звукового сигнала и стеклоочистителей.

Коробка передач в нейтральном положении.

Включить аварийную световую сигнализацию на обоих автомобилях.

Внимание

Медленно трогайтесь с места. Избегайте рывков. Слишком большое тяговое усилие может повредить автомобиль.

При неработающем двигателе для торможения и управления рулевым колесом требуются значительно большие усилия.

Чтобы в салон не попадали отработавшие газы буксирующего автомобиля, закройте окна и включите систему рециркуляции воздуха.

Для автомобилей с автоматической коробкой передач: Буксировать автомобиль следует в направлении его движения вперед со скоростью не более 80 км/ч на расстояние не далее 100 км. Во всех остальных случаях, а также при неисправной коробке передач, передний мост автомобиля необходимо поднять.

Обратитесь за помощью на станцию техобслуживания.

После завершения буксировки выкрутите буксирную проушину.

Вставить колпачок снизу и закрыть его.

Буксировка другого автомобиля



Открыть крышку снизу и опустить ее вниз.

Буксирная проушина хранится в комплекте инструментов ↗ 188.



Заверните буксирную проушину до упора, остановив ее в горизонтальном положении.

Категорически запрещается использовать в качестве буксирной проушины проволочную серьгу, расположенную под автомобилем сзади.

Прикрепить буксирный трос или еще лучше жесткую буксирную балку к буксирной проушине.

Буксирную проушину допускается использовать только для буксировки по дороге, но не вытягивания застрявшего автомобиля.

Включить аварийную световую сигнализацию на обоих автомобилях.

Внимание

Медленно трогайтесь с места. Избегайте рывков. Слишком большое тяговое усилие может повредить автомобиль.

После завершения буксировки выкрутите буксирную проушину.

Вставить колпачок снизу и зафиксировать его.

Внешний вид

Уход за автомобилем

Замки

Замки смазаны на заводе высококачественной смазкой для цилиндров замков. Пользуйтесь размораживающей жидкостью только в случае крайней необходимости, поскольку она разрушает смазку цилиндра замка и может нарушить его работу. После применения размораживающей жидкости обязательно смажьте замки на станции техобслуживания.

Мойка

Окружающая среда влияет на лакокрасочное покрытие. Регулярно мойте и наносите воск на кузов автомобиля. На автоматической автомобильной мойке выберите программу, предусматривающую нанесение воска.

Птичий помет, мертвых насекомых, древесную смолу, пыльцу цветов и другие загрязнения необходимо

тут же удалять, поскольку содержащиеся в них активные вещества могут повредить краску.

При использовании мойки следуйте инструкциям ее производителя. Стеклоочистители ветрового и заднего стекол должны быть выключены. Снимите антенну и внешнее оборудование, например, багажник на крыше и т.д.

При ручной мойке тщательно промойте колесные ниши.

Очистите края и пазы открытых дверей и капота, а также закрываемые ими участки кузова.

Необходимо смазывать петли всех дверей автомобиля (выполняется на станции техобслуживания).

Запрещается очищать моторный отсек с помощью пароструйного аппарата или мойки высокого давления.

Тщательно вымойте и протрите автомобиль замшей. Промывайте замшевую тряпку как можно чаще. Для окрашенных поверхностей и стекол пользуйтесь разными

тряпками: при попадании воска на стекла, видимость через них ухудшается.

Не пытайтесь соскоблить смолу твердыми предметами. На окрашенных поверхностях пользуйтесь спреем для удаления смолы.

Наружное освещение

Крышки передних фар и других осветительных приборов выполнены из пластмассы. Для чистки не рекомендуется использовать абразивные, едкие или агрессивные средства, скребки для удаления льда и допускать чистки всухую.

Полировка и вошение

Регулярно покрывайте автомобиль воском (по крайней мере после того, как вода перестанет стекать с поверхности). В противном случае лакокрасочное покрытие автомобиля может быть повреждено.

Полировка необходима только в том случае, если краска стала матовой или покрыта твердыми наслоениями.

Полироль с силиконом образует защитную пленку, поэтому нанести после него воск не нужно.

Не обрабатывайте воском или полиролем пластмассовые детали.

Стекла окон и щетки стеклоочистителей

Очищайте мягкой тканью без волокон или замшей для протирки стекол вместе со средствами для чистки стекол и удаления насекомых.

При очистке заднего стекла не повредите нагреватель, расположенный на его внутренней стороне.

Для механического удаления льда используйте скребок с острой кромкой. Скребок следует вплотную прижимать к стеклу, чтобы под него не попадала грязь, которая может поцарапать стекло.

Смазывающие щетки стеклоочистителя очищайте мягкой тканью и средством для чистки окон.

Прозрачный люк

Не используйте для чистки растворители или абразивы, горючее, агрессивные вещества (например, лакоочистители, ацетоносодержащие жидкости и т.п.), кислотосодержащие или сильно щелочные средства, а также губки с абразивом. Запрещается наносить воск или полироли на среднюю часть прозрачного люка.

Колеса и шины

Не очищайте струей под высоким давлением.

Для мытья дисков применяйте специальные чистящие средства, pH-нейтральные.

Диски окрашены, и для их очистки могут использоваться те же средства, что и для очистки кузова.

Повреждения лакокрасочного покрытия

Небольшие повреждения лакокрасочного покрытия устраняются с помощью специального карандаша для предотвращения образования ржавчины. Большие дефекты лакокрасочного покрытия, а также ржавчину необходимо устранять на станции техобслуживания.

Днище

Днище кузова частично покрыто защитной мастикой на основе ПВХ, а в критических местах нанесен прочный слой защитного воска.

Проверьте днище кузова после его мойки и при необходимости нанесите воск.

Материалы, содержащие битум или резину, могут повредить полихлорвиниловое покрытие. Работы по обслуживанию днища выполняйте на станции техобслуживания.

Мойте днище до и после зимы, периодически проверяйте состояние защитного воскового покрытия.

Тягово-цепное устройство

Запрещается очищать тягово-цепное устройство с шаровой опорой с помощью пароструйного аппарата или мойки высокого давления.

Уход за салоном

Салон и обивка

Очищайте салон автомобиля, включая облицовку приборной панели и обшивку, только сухой тряпкой или специальным очистителем для салона.

Стекло приборной панели чистится смоченной мягкой тканью.

Тканевые обивки следует очищать с помощью пылесоса и щетки. Пятна следует удалять с помощью средства для очистки обивки.

Для очистки ремней безопасности пользуйтесь теплой водой или средством для чистки салона.

Внимание

Закройте имеющиеся в одежде замки на липучках, поскольку используемая в них липучка может повредить обивку сидений.

Это же правило применимо и к другим предметам одежды с деталями, имеющими острые края, такими как застежки-молнии, пряжки ремней или заклепки джинсов.

Пластмассовые и резиновые детали

Пластмассовые и резиновые детали можно чистить теми же очистителями, что и кузов. При необходимости, используйте очиститель для салона. Другие средства применять не следует. Прежде всего, это относится к растворителям и бензину. Не очищайте струей под высоким давлением.

Сервис и техническое обслуживание

Общие сведения	208
Рекомендуемые рабочие жидкости, смазочные материалы и запасные части ..	209

Общие сведения

Сервисная информация

Для экономной и безопасной эксплуатации автомобиля и поддержания его в хорошем состоянии необходимо выполнять техническое обслуживание автомобиля с установленной периодичностью.

В мастерской имеется подробный обновленный план-график технического обслуживания вашего автомобиля.

Дисплей технического обслуживания ↻ 94.

Европейские требования к периодичности технического обслуживания

Техническое обслуживание вашего автомобиля необходимо выполнять через каждые 30000 км или 1 раз в год, в зависимости от того, какое событие возникнет первым, если на дисплее техобслуживания не указано иное.

Европейские интервалы обслуживания действуют в следующих странах:

Андорра, Австрия, Бельгия, Босния-Герцеговина, Болгария, Хорватия, Кипр, Чешская Республика, Дания, Эстония, Финляндия, Франция, Германия, Греция, Гренландия, Венгрия, Исландия, Ирландия, Италия, Латвия, Литва, Люксембург, Македония, Мальта, Черногория, Нидерланды, Норвегия, Польша, Португалия, Румыния, Сербия, Словакия, Словения, Испания, Швеция, Швейцария, Великобритания.

Дисплей технического обслуживания ↻ 94.

Международные требования к периодичности технического обслуживания

Техническое обслуживание вашего автомобиля необходимо выполнять через каждые 15000 км или 1 раз в год, в зависимости от того,

какое событие возникнет первым, если на дисплее техобслуживания не указано иное.

Международные интервалы обслуживания действуют для стран, которые не перечислены для европейских интервалов обслуживания.

Дисплей технического обслуживания ⇨ 94.

Подтверждение

Выполнение технического обслуживания подтверждается записью в Сервисном и Гарантийном буклете. Дата и пробег заверяются печатью станции техобслуживания и подписью.

Подтвержденное прохождение технического обслуживания является обязательным условием выполнения гарантийных и других обязательств и учитывается при продаже автомобиля, поэтому следите, чтобы Сервисный и Гарантийный буклет заполнялся правильно.

Периодичность технического обслуживания, рассчитываемая на основании ресурса моторного масла

Интервалы обслуживания основаны на нескольких параметрах в зависимости от эксплуатации.

Дисплей техобслуживания указывает водителю время замены моторного масла.

Дисплей технического обслуживания ⇨ 94.

Рекомендуемые рабочие жидкости, смазочные материалы и запасные части

Рекомендуемые жидкости и масла

Пользуйтесь только проверенными и разрешенными к использованию продуктами. Использование непроверенных жидкостей и масел может стать причиной повреждений, не подпадающих под гарантийные обязательства.

⚠ Предупреждение

Эти вещества опасны и могут быть ядовитыми. Обращайтесь с ними с осторожностью. Прочитайте приведенную на упаковках информацию.

Моторное масло

Моторные масла обозначают параметрами качества и вязкости. При этом при выборе моторного масла имейте в виду, что качество важнее, чем вязкость. Качество масла обеспечивает, например, чистоту двигателя, защиту от износа и контроль старения масла, а сорт вязкости указывает густоту масла в определенном диапазоне температур.

Новое моторное масло Dexos 2™ представляет собой современное высококачественное масло с универсальными характеристиками, применяемое для бензиновых и дизельных двигателей. Если оно отсутствует, можно применять указанные моторные масла другого качества.

Качество моторных масел для европейского графика технического обслуживания

Dexos 2™ = Для всех бензиновых и дизельных двигателей

Масла, применяемые взамен Dexos 2™, если это масло отсутствует:

GM-LL-A-025 = Бензиновые двигатели
GM-LL-B-025 = Дизельные двигатели

Качество моторных масел для международного графика технического обслуживания

Dexos 2™ = Для всех бензиновых и дизельных двигателей

Масла, применяемые взамен Dexos 2™, если это масло отсутствует:

GM-LL-A-025 = Бензиновые двигатели
GM-LL-B-025 = Дизельные двигатели

Масла, применяемые взамен GM-LL-A-025 или GM-LL-B-025, если эти два вида масел отсутствуют:

ACEA-A3/B3 = Бензиновые двигатели или A3/B4
ACEA-A3/B4 = Дизельные двигатели с сажевым фильтром дизельного топлива (DPF)
ACEA-C3 = Дизельные двигатели с сажевым фильтром (DPF)

Доливка моторного масла

Если моторные масла разных производителей и брендов отвечают установленным для моторного масла требованиям по качеству и вязкости, их можно смешивать.

Если моторное масло требуемого качества отсутствует, можно использовать максимум 1 литр масла сорта ACEA C3 (не более одного раза на каждую смену масла). Вязкость следует выбирать из нижеприведенных сортов вязкости.

Применять моторное масло только качества ACEA A1/B1 или только A5/B5 запрещается, поскольку это при некоторых условиях эксплуатации может привести к серьезному повреждению двигателя.

Дополнительные присадки к моторному маслу

Использование дополнительных присадок к моторному маслу может привести к выходу двигателя из строя и аннулирует гарантию.

Сорта вязкости моторного масла

Используйте только моторные масла сортов вязкости SAE 5W-30 или 5W-40, 0W-30 или 0W-40.

Сорт вязкости по SAE указывает густоту масла.

Универсальное масло обозначается двумя кодами. Первый цифровой код, за которым следует буква "W", указывает вязкость при низкой температуре, а второй цифровой код - вязкость при высокой температуре. Выберите соответ-

ствующий сорт вязкости в зависимости от минимальной температуры окружающей среды.

- вплоть до -25 °C:
SAE 5W-30 или SAE 5W-40
- ниже -25 °C:
SAE 0W-30 или SAE 0W-40

Охлаждающая жидкость и антифриз

Используйте только бесиликатные антифризы с длительным сроком службы (LLC).

Система заправлена на заводе-изготовителе охлаждающей жидкостью, предназначенной для великоколепной защиты от коррозии и от замерзания до температуры около -28 °C. Такую концентрацию следует поддерживать круглый год. Применение дополнительных присадок к охлаждающей жидкости, предназначенных для обеспечения дополнительной защиты от коррозии или для укупорки небольшой течи, может создать проблемы при работе двигателя. Компания не несет ответственности за послед-

ствия, возникшие в результате применения дополнительных присадок к охлаждающей жидкости.

Жидкости тормозной системы и сцепления

Следует применять тормозную жидкость только качества выше требований DOT4.

Со временем тормозная жидкость поглощает влагу, что может повлиять на эффективность тормозов. Поэтому тормозную жидкость следует заменять через установленные периоды времени.

Чтобы предотвратить поглощение тормозной жидкостью влаги, ее следует хранить в герметичной таре.

Убедитесь, что тормозная жидкость не загрязнена.

Технические данные

Идентификационные данные автомобиля	212
Данные автомобиля	214

Идентификационные данные автомобиля

Идентификационный номер автомобиля



Идентификационный номер автомобиля проштампован на паспортной табличке и на днище автомобиля под покрытием пола, он находится под крышкой.

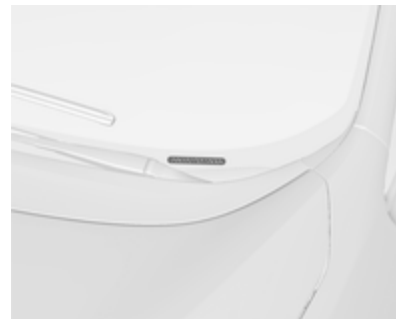

Идентификационный номер автомобиля может быть выгравирован на приборной панели и виден через лобовое стекло.

Паспортная табличка



Паспортная табличка находится на раме задней правой двери.



Информация на наклейке с обозначением:

- 1 = Изготовитель
- 2 = Номер разрешения
- 3 = Идентификационный номер автомобиля
- 4 = Допустимая полная масса автомобиля
- 5 = Допустимая полная масса автомобиля с прицепом
- 6 = Максимальная допустимая нагрузка на переднюю ось
- 7 = Максимальная допустимая нагрузка на заднюю ось
- 8 = Индивидуальные данные автомобиля или данные, специфические для страны

Суммарная нагрузка на переднюю и заднюю оси не должна превышать допустимую полную массу. Например, если передняя ось находится под максимально разрешенной нагрузкой, на заднюю ось можно прикладывать только нагрузку, равную общей массе автомобиля минус нагрузка на переднюю ось.

Технические данные определены в соответствии с действующими в Европейском сообществе стандартами. Мы сохраняем за собой право вносить изменения в технические данные, приведенные в документах на автомобиль, имеют приоритет по сравнению с данными, приведенными в настоящем руководстве.

Данные автомобиля

Параметры двигателя

Торговое обозначение Обозначение двигателя	1.4 A14XER	1.4 A14NEL	1.4 A14NET	1.3 A13DTC	1.7 A17DT
Количество цилиндров	4	4	4	4	4
Рабочий объем [см ³]	1398	1364	1364	1248	1686
Мощность двигателя [кВт] при об/мин	74 6000	88 4800-6000	103 4900-6000	55 4000	74 4000
Крутящий момент [Нм] при об/мин	130 4000	175 1750-4800	200 1850-4900	180 1750-2500	260 1700-2550
Тип топлива	Бензин	Бензин	Бензин	Дизельное топливо	Дизельное топливо
Октановое число по исследовательскому методу (RON)					
рекомендуемое	95	95	95		
разрешенное	98	98	98		
разрешенное	91	91	91		
Расход масла [л/1000 км]	0,6	0,6	0,6	0,6	0,6

Тягово-динамические характеристики

Двигатель	A14XER	A14NEL	A14NET	A13DTC	A17DT
Максимальная скорость ¹⁾ [км/ч]					
Механическая коробка передач	177	188	196	160	–
Автоматическая коробка передач	–	–	–	–	172

Расход топлива - выбросы CO₂

Механическая коробка передач / автоматическая коробка передач

Двигатель	A14XER	A14NEL	A14NET	A13DTC	A17DT
движение в городских условиях [л/100 км]	7,9/–	8,0/–	8,8/–	5,9/–	–/8,6
агрессивное движение в городских условиях [л/100 км]	5,1/–	5,0/–	5,4/–	4,3/–	–/5,1
всего [л/100 км]	6,1/–	6,1/–	6,7/–	4,9/–	–/6,4
CO ₂ [г/км]	144/–	143/–	156/–	129/–	–/168

¹⁾ Указанная максимальная скорость достигается при собственном весе полностью заправленного и оборудованного автомобиля (без водителя) плюс вес полезного груза 200 кг. Дополнительное оборудование может снижать указанную максимальную скорость автомобиля.

Весовые характеристики автомобиля

Собственная масса базовой модели без дополнительного оборудования

	Двигатель	Механическая коробка передач	Автоматическая коробка передач
без/с кондиционером	A14XER	1360/1375	–
[кг]	A14NEL	1393/1408	–
	A14NET	1393/1408	–
	A13DTC	1437/1452	–
	A17DT	–	1503/1518

Собственная масса базовой модели со всем дополнительным оборудованием

	Двигатель	Механическая коробка передач	Автоматическая коробка передач
без/с кондиционером	A14XER	–/1571	–
[кг]	A14NEL	–/1613	–
	A14NET	–/1613	–
	A13DTC	–/1613	–
	A17DT	–	–/1701

Размеры автомобиля

Длина [мм]	4288
Ширина без наружных зеркал [мм]	1812
Ширина с двумя наружными зеркалами [мм]	1992

Высота (без антенны) [мм]	1615
Длина багажного отделения, по полу [мм]	815
Длина багажного отделения при сложенных задних сиденьях [мм]	1642
Ширина багажного отделения [мм]	1038
Высота багажного отделения [мм]	803
Высота проема багажника	791
База [мм]	2644
Диаметр поворота [м]	11,1

Заправочные емкости

Моторное масло

Двигатель	A14XER	A14NEL	A14NET	A13DTC	A17DT
Включая фильтр [л]	4,0	4,0	4,0	3,2	5,4
Между отметками MIN и MAX [л]	1,0	1,0	1,0	1,0	1,0

Топливный бак

Бензиновый/дизельный, номинальная заправочная емкость [л]

54

Давление в шинах

Двигатель	Шины	Comfort, до 3 пассажиров		ECO, до 3 пассажиров		При полной загрузке	
		спереди [кПа/бар] ([фунтов/ кв.дюйм])	сзади [кПа/бар] ([фунтов/ кв.дюйм])	спереди [кПа/бар] ([фунтов/ кв.дюйм])	сзади [кПа/бар] ([фунтов/ кв.дюйм])	спереди [кПа/бар] ([фунтов/ кв.дюйм])	сзади [кПа/бар] ([фунтов/ кв.дюйм])
A14XER	195/65 R15, 205/55 R16, 225/45 R17	230/2,3 (33)	210/2,1 (30)	280/2,8 (41)	260/2,6 (38)	250/2,5 (36)	320/3,2 (46)
	225/40 R18 ²⁾	230/2,3 (33)	210/2,1 (30)	–	–	250/2,5 (36)	320/3,2 (46)
A14NEL	195/65 R15, 205/55 R16, 225/45 R17	230/2,3 (33)	210/2,1 (30)	280/2,8 (41)	260/2,6 (38)	250/2,5 (36)	320/3,2 (46)
	225/40 R18 ²⁾	250/2,5 (36)	230/2,3 (33)	–	–	270/2,7 (39)	320/3,2 (46)
A14NET	205/55 R16, 225/45 R17	230/2,3 (33)	210/2,1 (30)	280/2,8 (41)	260/2,6 (38)	250/2,5 (36)	320/3,2 (46)
	225/40 R18 ²⁾	250/2,5 (36)	230/2,3 (33)	–	–	270/2,7 (39)	320/3,2 (46)
A13DTC	195/65 R15, 205/55 R16, 225/45 R17	230/2,3 (33)	210/2,1 (30)	280/2,8 (41)	260/2,6 (38)	250/2,5 (36)	320/3,2 (46)
	225/40 R18 ²⁾	230/2,3 (33)	210/2,1 (30)	–	–	250/2,5 (36)	320/3,2 (46)

²⁾ С уменьшенным углом поворота управляемых колес.

Двигатель	Шины	Comfort, до 3 пассажиров		ECO, до 3 пассажиров		При полной загрузке	
		спереди [кПа/бар] ([фунтов/ кв.дюйм)]	сзади [кПа/бар] ([фунтов/ кв.дюйм)]	спереди [кПа/бар] ([фунтов/ кв.дюйм)]	сзади [кПа/бар] ([фунтов/ кв.дюйм)]	спереди [кПа/бар] ([фунтов/ кв.дюйм)]	сзади [кПа/бар] ([фунтов/ кв.дюйм)]
A17DT	195/65 R15 ³⁾ , 205/55 R16, 225/45 R17	250/2,5 (36)	230/2,3 (33)	300/3,0 (43)	280/2,8 (41)	270/2,7 (39)	320/3,2 (46)
	225/40 R18 ²⁾	270/2,7 (39)	250/2,5 (36)	–	–	280/2,8 (41)	320/3,2 (46)
Все	Временное запасное колесо	420/4,2 (61)	420/4,2 (61)	–	–	420/4,2 (61)	420/4,2 (61)

3) Допускается применять только с комплектом снижения веса.

2) С уменьшенным углом поворота управляемых колес.

Установочные размеры тягово-сцепного устройства

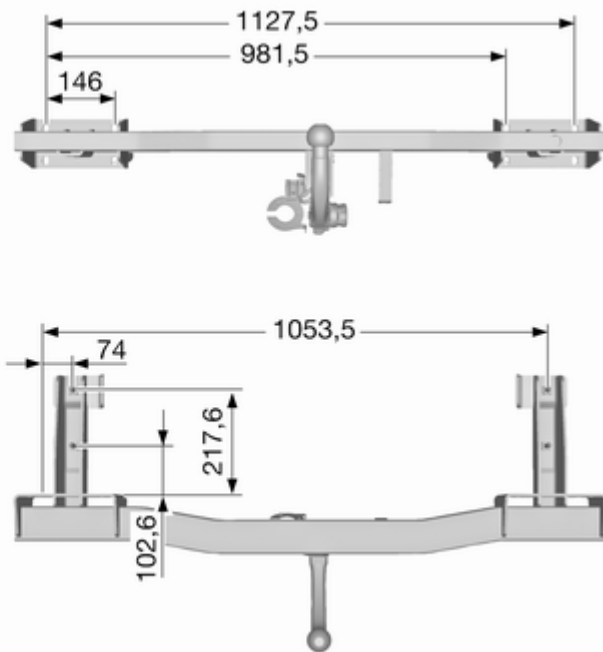
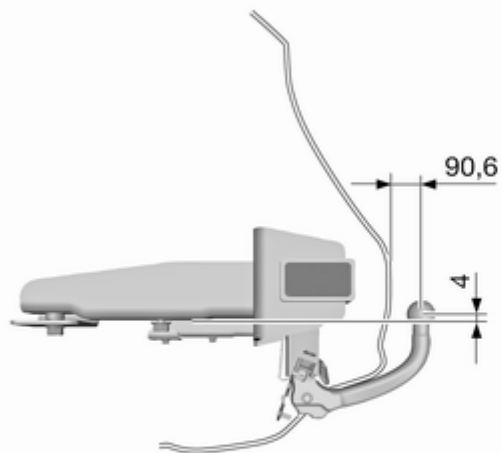

Информация о клиенте

Запись данных автомобиля и конфиденциальность 221

Запись данных автомобиля и конфиденциальность

Регистраторы данных о событиях

На автомобиле установлен ряд комплексных систем, которые контролируют его определенные параметры и управляют ими. Часть информации накапливается во время нормальной работы автомобиля и облегчает процесс устранения выявленных неисправностей. Сбор остальных данных осуществляется только по время столкновений или в близких к ним условиях. Для этого в автомобиле имеются программные регистраторы данных о событиях

Системы могут осуществлять запись информации о состоянии автомобиля и управлении им (например, о скорости двигателя, нажатии на педаль тормоза, применении ремней безопасности). Для чтения этих данных применяется

специальное оборудование, которое определенным образом подключается к автомобилю. Чтение данных осуществляется во время технического обслуживания автомобиля на станции техобслуживания. Некоторые данные передаются электронным образом в глобальную диагностическую систему GM. Производитель не имеет доступа к информации о столкновениях и не передает эти данные кому-либо, кроме следующих случаев:

- при наличии разрешения владельца или, в случае аренды, арендатора автомобиля,
- при поступлении официального запроса полиции и других государственных структур,
- для защиты производителя в случае судебных преследований,
- в других предусмотренных законом случаях.

Кроме того, производитель может использовать собранную или полученную информацию

- для проведения исследований,
- для публикации в исследовательских целях (при условии соблюдения требований конфиденциальности),
- для совместного использования данных, не связанных с конкретным автомобилем, с другими организациями в исследовательских целях.

Предметный указатель

А		Антиблокировочная	
Аварийная световая		тормозная система (ABS)	100
сигнализация	125	Антифриз.....	167
Автоматическая коробка		Б	
передач	145	Багажная сетка	80
Автоматическое включение		Багажник на крыше	83
режима предотвращения		Багажное отделение	27, 76
бликов	32	Блок предохранителей	
Автоматическое запираение	25	в багажном отделении	186
Автоматическое запираение		Блок предохранителей	
замков дверей	104	в моторном отсеке	183
Автоматическое		Блок предохранителей	
переключение дальнего		в приборной панели	185
света фар.....	124	Боковые указатели поворота ..	179
Автоматическое управление		Бортовой компьютер	114
освещением	122	Брелок дистанционного	
Адаптивная система		управления.....	21
управления стоп-сигналами.	150	Буксирная проушина.....	203
Адаптивное рулевое		Буксировка автомобиля	203
управление	101	Буксировка другого	
Аккумуляторная батарея	169	автомобиля	204
Аккумуляторная батарея,		Буксировка прицепа.....	162
запуск двигателя от		В	
аккумуляторной батареи		Введение	3
другого автомобиля.....	201	Вентиляция.....	131
Аксессуары и модернизация		Весовые характеристики	
автомобиля	164	автомобиля	216
Антиблокировочная			
тормозная система	150		

Вещевое отделение в подлокотнике	66	Дополнительный отопитель	137	Заправочные емкости	217
Вещевой ящик под сиденьем ...	65	Дорожная аптечка	82	Запуск двигателя	141
Включение освещения при выходе из автомобиля	129	Ж		Запуск от дополнительной АКБ	201
Включение освещения при посадке в автомобиль	129	Жидкость омывателя	168	Защита от разряда аккумуляторной батареи	130
Воздухозаборник	138	З		Защитные ремни безопасности.	47
Выключатель света	121	Задние двери	27	Звуковой сигнал	14, 87
Выполнение работ	165	Задние противотуманные фонари	126	Зеркала.....	31, 32
Выхлопные газы.....	143	Задние сиденья	44	Зеркала внутри салона.....	32
Г		Задние фонари	177	Зимние шины	189
Галогенные фары	171	Задний противотуманный фонарь	104	Знак аварийной остановки	82
Глубина протектора	191	Задний ящик для хранения вещей	77	И	
Графический информационный дисплей, цветной информационный дисплей	107	Задняя дверь.....	27	Идентификационный номер автомобиля	212
Д		Задняя система перевозки грузов	66	Иммобилайзер	30, 103
Давление в шинах	189, 218	Замена ламп	171	Индикатор температуры охлаждающей жидкости двигателя	94
Давление масла.....	102	Замена шин.....	195	Индикаторы	95
Давление моторного масла	102	Замена щеток стеклоочистителя	171	Инструмент	188
Дальний свет	103, 122	Замки для безопасности детей .	26	Информационные сообщения	110
Датчик качества воздуха.....	133	Запасное колесо	198	Информационный центр водителя	105
Дисплей коробки передач	145	Запотевание под светопропускающими колпаками фар.....	127	К	
Дисплей технического обслуживания	94	Запотевание стекол фар	127	Как пользоваться настоящим Руководством	3
		Заправка	159	Капот	166

Каталитический нейтрализатор	144
Климат-контроль	16
Ключи	20
Код.....	110
Колеса и шины	189
Колпаки колес	191
Комплект для ремонта шин	192
Кондиционер	132
Коробка передач	16
Коробка предохранителей.....	183
Краткое описание приборной панели	11
Крепежные проушины	80
Круз-контроль	104, 154
Крышка багажного отделения . .	78
Крышка заднего напольного отсека	79
М	
Масло.....	166
Места для установки детских кресел безопасности	59
Механическая коробка передач	149
Мойка автомобиля.....	205
Моторное масло	166

Н	
Надувные подушки безопасности и натяжители ремней безопасности	98
Напоминание о ремне безопасности	97
Наружная температура	90
Наружное освещение	12, 103
Наружные зеркала.....	31
Начало движения	18
Неисправности	147
Неисправность электрического стояночного тормоза	100
Неподвижные вентиляционные отверстия .	138
Низкий уровень топлива	103
Нормальная работа кондиционера	138
О	
Обивка, очистка.....	207
Обкатка нового автомобиля . .	140
Обнаружение туннеля.....	122
Обогрев заднего стекла	35
Обогрев сидений.....	44
Обозначение шин	189
Обслуживание	138, 208
Общие сведения	161

Одометр	93
Октановое число.....	214
Омыватели и стеклоочистители	14
Опасность, Предупреждение и Внимание	4
Опознавательные огни.....	129
Органы управления на рулевом колесе.....	86
Освещение.....	121
Освещение номерного знака . .	179
Освещение салона	128, 180
Освещение центральной консоли	129
Отключение надувной подушки безопасности	98
Отключение подушки безопасности	55
Открыта дверь	104
Отпирание автомобиля	6
Охлаждающая жидкость.....	167
Охлаждающая жидкость двигателя	167
Очиститель/омыватель ветрового стекла	88
Очиститель/омыватель заднего стекла	89

П		
Панорамное зеркало	31	
Параметры двигателя	214	
Паспорт автомобиля	20	
Паспортная табличка	213	
Передние противотуманные фары	126	
Передний ящик для хранения вещей	65	
Переключиться на повышенную передачу	101	
Перчаточный ящик	63	
Плафоны для чтения	129	
Подача кратковременных сигналов дальним светом фар	123	
Подголовники	37	
Подлокотник	42, 46	
Подогрев	31, 44	
Подсветка на солнцезащитном козырьке ..	129	
Подсветка приборной панели ..	181	
Подстаканники	63	
Положение сиденья	39	
Положения замка зажигания ..	141	
Пользование светом фар при езде за рубежом	123	
Пониженная мощность двигателя	103	
Предварительный подогрев ...	102	
Предостережение.....	114	
Предотвращение резкого заброса оборотов	142	
Предохранители	181	
Предупреждающие звуковые сигналы	114	
Приборная панель.....	11	
Приборы.....	92	
Программы вождения	147	
Прозрачный люк	35	
Противотуманная фара... ..	126, 176	
Противотуманные фары	104	
Противоугонная сигнализация .	29	
Противоугонная система	29	
Р		
Работа фар при движении в дневное время.....	122	
Радиобрелок дистанционного управления	21	
Размеры автомобиля	216	
Размеры колес и шин, замена. .	191	
Рама для крепления велосипедов.....	66	
Расход топлива - выбросы CO ₂	160, 215	
Регистраторы данных о событиях	221	
Регулировка зеркал	9	
Регулировка подголовника	8	
Регулировка положения рулевого колеса	9, 86	
Регулировка сидений	6, 40	
Регулировка угла наклона фар	123	
Регулируемые решетки вентиляционных отверстий .	137	
Рекомендуемые жидкости и масла	209	
Ремень безопасности	8	
Ремни.....	47	
Ремни безопасности	47	
Рулевое колесо с подогревом . .	87	
Ручное включение режима предотвращения бликов	32	
Ручной режим	147	
Рычаг переключения передач ..	145	
С		
Сажевый фильтр.....	143	
Сажевый фильтр дизельного двигателя	102, 143	
Сбой электропитания	148	
Сведения о разрешенных нагрузках	83	
Сервисная информация	208	
Сигнализатор неисправности ...	99	
Сигналы поворота и смены полосы движения	125	

Символы	4	Система передних подушек безопасности	52	Стояночные огни	127
Система адаптивного переднего освещения ..	124, 174	Система подушек безопасности	52	Стояночный тормоз.....	150
Система адаптивных фар	104	Система шторок безопасности для защиты головы	54	Счетчик текущего пробега	93
Система безопасности детей Top-Tether	62	Система Flex-Fix.....	66	Т	
Система боковых подушек безопасности	54	Система Isofix крепления детских кресел безопасности	62	Тахометр	93
Система динамической стабилизации прицепа	162	Системы безопасности детей ...	57	Технические данные.....	214
Система зарядки	98	Складывание	31	Технические данные автомобиля	3
Система климат-контроля, техобслуживание.....	138	Складывающийся лоток	81	Тормозная жидкость	169
Система контроля тягового усилия	152	Скоро потребуется выполнить очередное техническое обслуживание автомобиля ...	99	Тормозная система	149, 169
Система контроля тягового усилия отключена	102	Смена колеса	195	Тормозная система и сцепление	99
Система облегчения начала движения на подъеме	152	Смена шин и размер колеса ...	191	Трехточечный ремень безопасности	49
Система облегчения парковки	156	Солнцезащитные козырьки	35	Тягово-динамические характеристики	215
Система облегчения экстренного торможения	152	Сообщения.....	110	у	
Система обнаружения прокола шин	190	Сорта топлива для бензиновых двигателей	158	Удаление воздуха из дизельной топливной системы	170
Система обнаружения прокола шины	102	Сорта топлива для дизельных двигателей	159	Указатель поворота	97
Система обогрева и вентиляции	131	Сохранение индивидуальных настроек.....	116	Указатель температуры охлаждающей жидкости.....	94
		Сохраненные установки	22	Указатель уровня топлива	93
		Спидометр	92	Ультразвуковая система облегчения парковки	101
		Стеклоподъемники.....	32, 33	Управление автомобилем	140
		Стоянка	19, 142		

Управление подсветкой приборной панели	127
Управление стеклоподъемниками вручную	32
Установочные размеры тягово-сцепного устройства	220
Утилизация отработавшего срок службы автомобиля	165
Уход за автомобилем	205
Уход за салоном	207
Ф	
Фары.....	122
Фары, включаемые при езде в светлое время суток	104
Фильтр салона	138
Фонари заднего хода	127
Функции освещения.....	129
Футляр для солнцезащитных очков	65
Х	
Ходовые качества и советы по буксировке	161
Хранение автомобиля	164
Ц	
Центральный замок	22
Цепи противоскольжения	192

Ч

Часы	91
Чистка автомобиля.....	205

Ш

Штепсельные розетки	91
---------------------------	----

Э

Электрическая регулировка	31
Электрические стеклоподъемники	33
Электрический стояночный тормоз	100
Электронная система динамической стабилизации	153
Электронная система динамической стабилизации и система контроля тягового усилия	101
Электронная система динамической стабилизации отключена	101
Электронная система климат-контроля	133

Q

Quickheat (система быстрого прогрева).....	137
--	-----

